

INDUSTRIE

FORSCHUNG
LABOR
AUSBILDUNG

Innovativ.
Dynamisch.
Zeitlos.



QUADRO.

Natürlich von Karl.



Der Tisch für tausend **Ideen**

QUADRO ist so wandelbar wie die Produkte, die auf ihm erzeugt werden. Abgestimmt auf die komplexen Arbeitsabläufe in Montage, Labor, Forschungseinrichtungen und an Ausbildungsplätzen lässt QUADRO keine Wünsche offen. Sie können ihn genau so gestalten, wie Sie es wünschen und der Zweck es erfordert.

QUADRO ist weit mehr als ein Tisch. Als Premiumprodukt von Karl vereint das Tischsystem hochwertige Verarbeitung, ausgezeichnete Funktionalität und ausgereifte Ergonomie zu einem modernen, innovativen Arbeitsplatzsystem.

Mit seinem zeitlosen Design, lichtgrauer Grundfarbe und dekorativen farbigen Akzenten sorgt QUADRO für eine positive und motivierende Atmosphäre am Arbeitsplatz und trägt dazu bei, Energie und Kreativität freizusetzen.



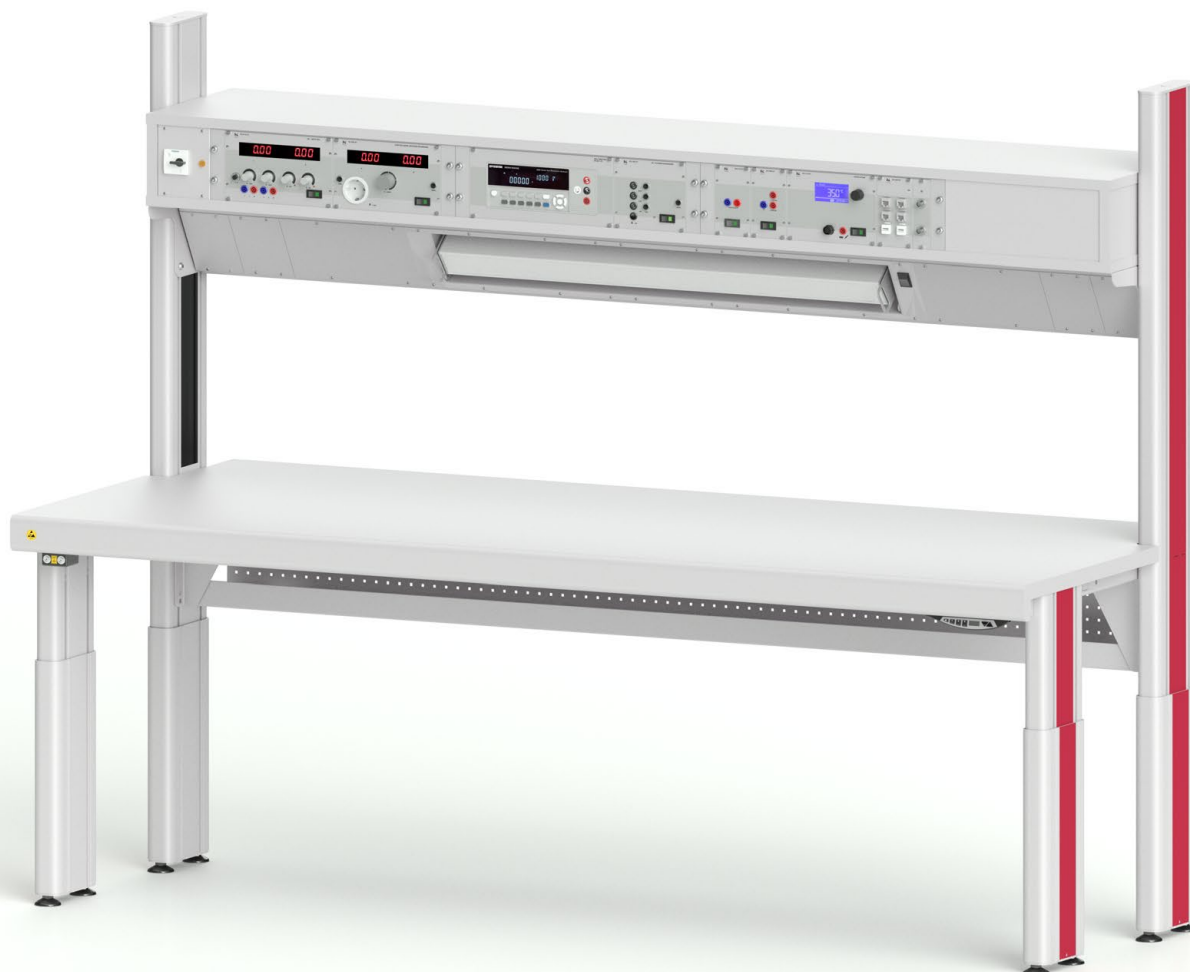

Vielseitig einsetzbar: QUADRO für **Forschung** **und Labor**

Unauffällig, intelligent und effizient. Mit diesen Eigenschaften überzeugt bei QUADRO die Führung von Strom- und Medienkabeln. Ob horizontale oder vertikale Kabelführung – das durchgängige Kabelmanagement ordnet und verstaut alle notwendigen Kabel. Zukunftsorientiertes Arbeiten erlaubt zudem der 19-Zoll-Aufbau zur Integration von Funktions- und Versorgungsmodulen.

Besonders in Forschung und Labor verändern sich die Anforderungen laufend. QUADRO gewährt dem Forscher und Techniker die notwendige Flexibilität, um immer auf dem modernsten Stand zu sein.

Lehren und lernen: QUADRO für die **Ausbildung**

Die individuell kombinierbaren Module bilden für die vielfältigen Anforderungen der industriellen und schulischen Ausbildung die perfekte Basis.

Damit gestaltet QUADRO nicht nur ein Umfeld, das Wertschätzung signalisiert und konzentriertes Lernen fördert. Durch die praxisnahen Experimentieraufbauten erlernen die Auszubildenden auch alle Grundlagen für ihren späteren Beruf.





Ein Tisch, viele Optionen: QUADRO für die **Industrie**

Effizienz und Sicherheit, Produktivität und Motivation werden durch einen ergonomisch und funktionell gestalteten Arbeitsplatz nachhaltig gesteigert. QUADRO wird allen ergonomischen Anforderungen an ein modernes Tischsystem gerecht, ohne dabei Kompromisse in Bezug auf Stabilität und Funktion einzugehen. Optimale Greifwege, Materialbereitstellung, Energie- und Medienversorgung – QUADRO unterstützt wechselnde Arbeitshaltungen, bietet hohen Arbeitskomfort, durchdachte Funktionalität und ausgereifte Ergonomie.

Das umfangreiche Zubehörprogramm macht QUADRO zu einem hochflexiblen Tisch und bietet ein Höchstmaß an individuellen Kombinationsmöglichkeiten, die sich jederzeit neu gestalten, verändern und erweitern lassen. Für jede Produktionsstrategie bietet QUADRO ein umfangreiches Programm zur verschwendungsarmen und ergonomischen Gestaltung von Montageprozessen.

Ergonomie, Funktionalität, Design. **QUADRO ist alles in einem.**

Mit viel Liebe zum Detail ist das **QUADRO**-Tischsystem so konzipiert, dass es in höchstem Maß Ihren Ansprüchen an Effizienz, Qualität und Ergonomie gerecht wird.

Das geradlinige Design, die lichtgraue Grundfarbe und geschmackvolle Farbakzente strahlen zeitlose Modernität aus und betonen die hohe Wertigkeit von **QUADRO**. Für perfekte Ergonomie am Arbeitsplatz ist **QUADRO** optional mit einer elektrischen Höhenverstellung ausgestattet.

In der ESD-Ausführung erfüllt das Tischsystem alle Anforderungen der IEC 61340-5-1 und ist daher bestens für den Einsatz in einer EPA geeignet.



QUADRO bietet bei montageorientierten Arbeitsplätzen alle Optionen für eine ergonomische Gestaltung nach den Anforderungen der Lean Production.

Tischplatte, Ablageboards und alle Anbauelemente lassen sich stufenlos höhenvariabel positionieren.

QUADRO steckt voller Energie: Netzspannung, Daten- und Kommunikationsschnittstellen stehen dort zur Verfügung, wo sie gebraucht werden. Mess- und Prüftechnik kann in einem 19"-Aufbau über der Arbeitsfläche integriert werden. Alle Kabel und Leitungen werden verdeckt installiert.

Geschmackvolle Farbakzente, das prägnante Säulenprofil und abgerundete Kanten sind optisch ansprechende Qualitätsmerkmale und betonen die hohe Wertigkeit von **QUADRO**.



QUADRO.

Natürlich von KARL.

Tischgestelle

QUADRO mit C-Fuß

Grund- und Anbautische	13
Tischsystem in Basisausstattung	13
Tischsystem mit integrierten Schukosteckdosen	14
Tischsystem mit Kabelwanne	15
Tischsystem inklusive Kabelwanne mit Klappe	16
Einzelbaugruppen	17
QUADRO-Säulen	17
Säulenverlängerung	17
Tischplatten	18

QUADRO twin 300

Manuell höhenverstellbar	19
Rahmen	20
Säulen	21
Tischplatten	24

QUADRO twin 400

Manuell höhenverstellbar mit Justierfuß	33
Rahmen	34
Säulen	35
Tischplatten	38

QUADRO twin 500

Manuell höhenverstellbar mit Klemmung	47
Rahmen	48
Säulen	49
Tischplatten	52

QUADRO twin 600

Höhenverstellbar mit Elektrohydraulik	61
Rahmen	62
Säulen	63
Tischplatten	66

QUADRO twin 700

Höhenverstellbar mit Spindeltrieb	74
Rahmen	75
Säulen	76
Tischplatten	79

Tischanbauelemente

Tischanbauelemente für QUADRO

87	87
Ausleger	87
Laufschiene	87
Ablageboard aus Stahlblech	87
Ablageboard für Greifschalen	88
Trägerschiene für Steckdosenleisten	88
ESD-Vorschriftenhalter	88
Flachbildschirmhalterung	89
Tastaturauszug	89
PC-Towerhalter	89
Sichtschutz	90
ESD-Fußstütze	90

Tischanbauelemente für QUADRO twin

91	91
Ausleger	91
Ablageboard aus Stahlblech	91
Ablageboard aus Holz	91

Ablageboard aus Holz mit Terminal	92
Trägerschiene für Steckdosenleisten	92
Kabelwanne mit integriertem Sichtschutz	92
ESD-Vorschriftenhalter	93
Flachbildschirmhalterung	93
Tastaturauszug	93
PC-Towerhalter	94
ESD-Fußstütze	94

Multifunktionsarm VARIO

95	95
Flachbildschirmhalterung	95
Schwenkbares Ablageboard	95
Universalrahmen	96
Einhängbares Ablageboard	96
Einhängbares Ablageboard für Greifschalen	96
Werkzeughalterwand	96
Trägerschiene für Greifschalen	97
Ablageboard für Greifschalen	97
Greifschalenbehälter	97
Greifschalen	97

Schubkastenblöcke

98	98
Einzel Schubkasten	98
Schubkastenblock F4	98
Schubkastenblock F1	99
Schubkastenblock F0	99
Fahrbarer Schubkastenblock F0	100
ESD-Einsatzschale für Kleinteile	101
Variable Quer- und Längsunterteilungen	101

Elektrische Ausstattung

Elektrische Ausstattung für QUADRO

102	102
19"-Aufbauten aus Stahlblech	102
19"-Aufbauten aus Holz	103
Elektroanschlussleisten	104
Elektroeinsatzleisten	105

Elektrische Ausstattung für QUADRO twin

106	106
19"-Aufbauten aus Holz	106
LED-Langfeldleuchte für Terminal	106
Elektroanschlussleisten	107
Elektroeinsatzleisten	107

Energieversorgung

108	108
Einsatzplatten für Elektroanschlussleisten	108
Anschlusskabel	110

Beleuchtung

112	112
LED-Langfeldleuchte	112
LED-Gelenkarmleuchte	113
LED-Lupenleuchte	113

Stühle

QUADRO-CAR

114	115
Ablageboard	118
19"-Aufbauten	119
Schubkastenblöcke	120

QUADRO mit C-Fuß

- **Tischhöhe: individuell**
- stufenlose Höhenverstellung der Tischplatte und der Zubehörteile
- Tragfähigkeit: max. Flächenlast 200 kg

Seite 10



QUADRO twin 300 Manuell höhenverstellbar

- **Tischhöhe: Höhenverstellbereich 765 - 785 mm**
- 20 mm höhenverstellbar
- Tragfähigkeit: max. Flächenlast 200 kg

Seite 19

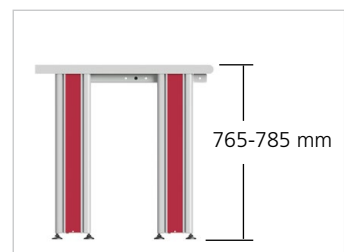

QUADRO twin 400 Manuell höhenverstellbar mit Justierfuß

- **Tischhöhe: Höhenverstellbereich 735 - 835 mm**
- 100 mm höhenverstellbar
- Tragfähigkeit: max. Flächenlast 200 kg

Seite 33

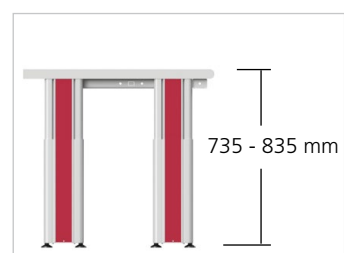

QUADRO twin 500

Manuell höhenverstellbar mit Klemmung

- **Tischhöhe: Höhenverstellbereich 735 - 955 mm**
- 220 mm höhenverstellbar
- Tragfähigkeit: max. Flächenlast 200 kg

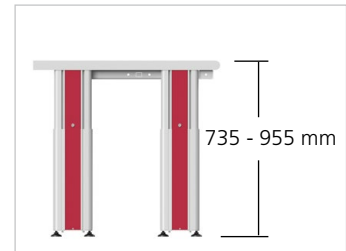

Seite 47

QUADRO twin 600

Höhenverstellbar mit Elektrohydraulik

- **Tischhöhe: Höhenverstellbereich 730 - 1070 mm**
- 340 mm höhenverstellbar
- Tragfähigkeit: max. Flächenlast 200 kg
- Elektroantrieb mit intelligenter Steuerung
- Kabelfernbedienung mit digitaler Anzeige und 4 Positionsspeichern

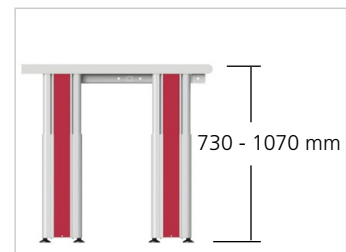

Seite 61

QUADRO twin 700

Höhenverstellbar mit Spindelantrieb

- **Tischhöhe: Höhenverstellbereich 730 - 1070 mm**
- 340 mm höhenverstellbar
- Tragfähigkeit: max. Flächenlast 200 kg
- Elektroantrieb mit intelligenter Steuerung
- Kabelfernbedienung mit digitaler Anzeige und 3 Positionsspeichern

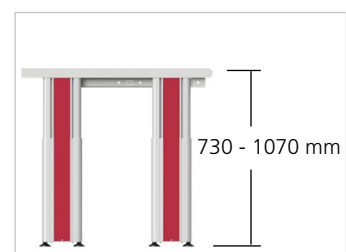

Seite 74

QUADRO mit C-Fuß

- **Tischhöhe: individuell**
- stufenlose Höhenverstellung der Tischplatte und der Zubehörteile
- Tragfähigkeit: max. Flächenlast 200 kg
- Stahlrahmen zur Montage der Tischplatte
- Querverbindung zwischen den QUADRO-Säulen zur Stabilisierung
- QUADRO-Säule aus Aluminium als funktionales und optisches Grundelement
- leitfähig pulverbeschichtet, (RAL 7035)
- Farbakzente durch Dekorelemente in den Säulen
- Fußteil mit zwei einfach bedienbaren, leitfähigen Höhenausgleichselementen zum Nivellieren der Arbeitstische
- ESD-Ausführung mit zentralem Erdungspunkt zum Anschluss der ESD- oder Schutzerde



Säulen

- QUADRO-Säule aus Aluminium als funktionales und optisches Grundelement
- leitfähig pulverbeschichtet, lichtgrau (RAL 7035)
- Farbakzente durch Dekorelemente in den Säulen
- leitfähige Höhenausgleichselemente in den Fußteilen
- Beinfreiheit bei Ecktischkombinationen durch verkürzte Fußteile

Position der Bürstenleiste und der Bürstenelemente

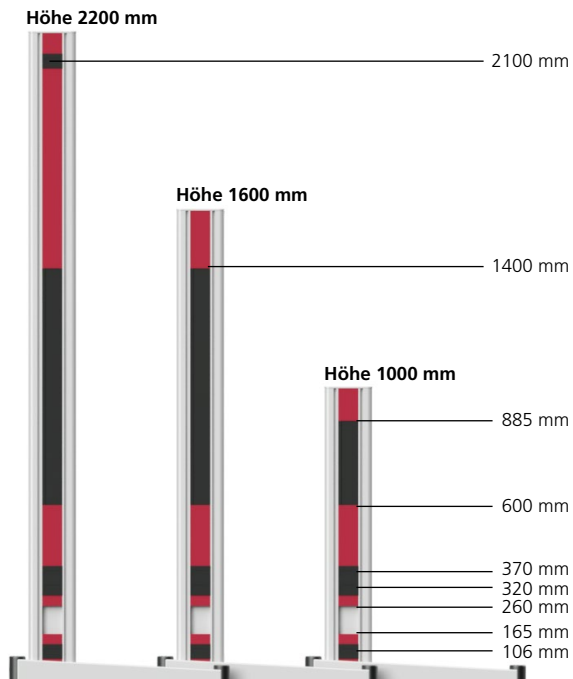

Position der optionalen Steckdosen

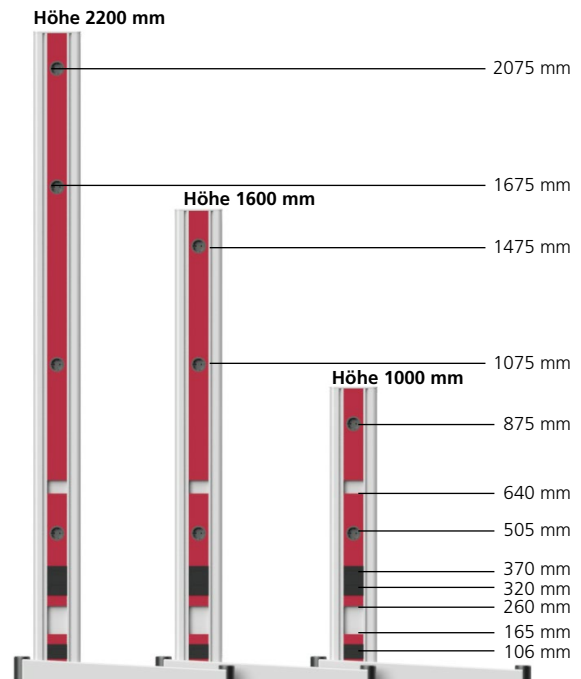

mit Dekorelement	mit Bürstenelement	mit Schuko-Steckdosen	mit Schweizer Steckdosen
------------------	--------------------	-----------------------	--------------------------

In den beiden Kabelkanälen der QUADRO-Säulen können Energie-, Druckluft- und Datenleitungen verlegt werden.

Integrierte Bürstenleisten z. B. zur Kabelführung in Verbindung mit Kabelwanne und / oder 19"-Aufbau für Mess- und Prüftechnik.

Integrierte Schuko-Steckdosen auf der Innenseite z.B. zur Elektrifizierung der oberen Ablagen.

Integrierte Schweizer-Steckdosen auf der Innenseite z.B. zur Elektrifizierung der oberen Ablagen.

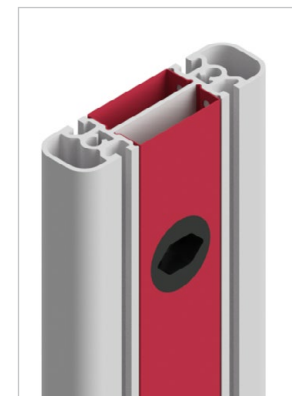
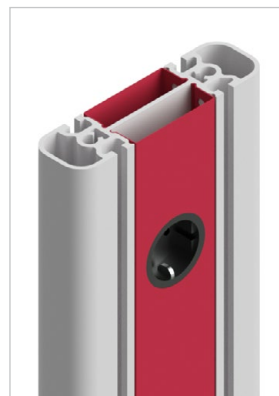
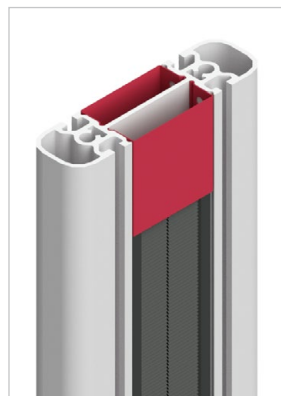
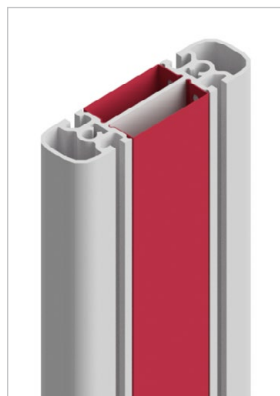

Tischplatten

- hellgraue Tischplatte (RAL 7035), 40 mm stark
- mit widerstandsfähigem Umleimer geschützt
- vorne mit abgerundeter Postformingkante
- Oberfläche leicht strukturiert, blendfrei und hochkratzfest
- kurzzeitig bis 180°C hitzebeständig
- beständig gegen organische Lösungsmittel, schwache Säuren und Laugen, Benzin und Öl
- stufenlos montierbar,
Mindesthöhe bei fahrbaren Schubkastenblöcken: 780 mm



Standard:

- Hartlaminat (EN 438)
- sehr harter und abriebfester HPL-Schichtstoff

ESD-Ausführung:

- leitfähiges ESD-Hartlaminat (EN 438)
- sehr harter und abriebfester, leitfähiger HPL-Schichtstoff
- volumenleitfähige Trägerplatte
- Ableitwiderstand <math>< 10^9 \text{ Ohm}</math> (Trockenmessung nach IEC 61340-5-1, 100 V)



- Erdungsbox mit zwei 10-mm-Druckknopfanschlüssen
- zentraler Erdungspunkt zum Anschluss der ESD- bzw. Schutzerde



Tischplatte inklusive Kabelwanne und Kabeldurchführung

- Kabelwanne aus Stahlblech unter der Tischplatte mit Zugang zu den QUADRO-Säulen
- Tischplatte hinten mit zwei integrierten Kabeldurchführungen (Durchmesser 80 mm) als Zugang zur Kabelwanne
- inklusive Kabeldurchführungs-Sets



Tischplatte inklusive Kabelwanne mit Klappe

- in die Tischplatte integrierte Kabelwanne mit aufklappbarer Abdeckung
- Kabelwanne T = 230 mm, Tischplatte T = 650 mm
- Abdeckung mittig geteilt bei Tischbreite 1650 mm und 2135 mm
- mit Bürstenleiste zur Kabeldurchführung bei geschlossener Abdeckung

Optional:

- Elektroeinbauleiste, vorbereitet für die individuelle Bestückung mit Einsatzplatten (Seite 105)
 - Tischbreite 1300 mm: 1100 mm nutzbare Breite für Einsatzplatten
 - Tischbreite 1650 mm: 1400 mm nutzbare Breite für Einsatzplatten
 - Tischbreite 2135 mm: 1800 mm nutzbare Breite für Einsatzplatten



Grund- und Anbautische

- Tischplattentiefe: 880 mm, 3 verschiedene Tischbreiten, 3 verschiedene Säulenhöhen
- Anbautisch wahlweise mit langem (690 mm) oder kurzem (500 mm) Fußteil für optimale Beinfreiheit bei Tischreihen
- Grund- und Anbautische lassen sich zu Tischreihen mit beliebiger Länge verbinden
- die mittlere QUADRO-Säule wird doppelt genutzt, die Tischplatten schließen nahtlos aneinander, wobei die Möglichkeit der individuellen Höheneinstellung erhalten bleibt
- Öffnungen in der QUADRO-Säule ermöglichen eine durchgängige Elektrifizierung der Tischreihe

Tischsystem in Basisausstattung

- Grundtisch und Anbautisch mit langem Fußteil: QUADRO-Säule mit innenseitiger Bürstenleiste
- Anbautisch mit kurzem Fußteil: QUADRO-Säule mit beidseitiger Bürstenleiste

Grundtisch

Tischbreite	1300 mm	1650 mm	2135 mm
Säulenhöhe 1000 mm	10.005. __	10.025. __	10.045. __
Säulenhöhe 1600 mm	10.010. __	10.030. __	10.050. __
Säulenhöhe 2200 mm	10.015. __	10.035. __	10.055. __

Anbautisch mit langem Fußteil

Tischbreite	1300 mm	1650 mm	2135 mm
Säulenhöhe 1000 mm	10.006. __	10.026. __	10.046. __
Säulenhöhe 1600 mm	10.011. __	10.031. __	10.051. __
Säulenhöhe 2200 mm	10.016. __	10.036. __	10.056. __

Anbautisch mit kurzem Fußteil

Tischbreite	1300 mm	1650 mm	2135 mm
Säulenhöhe 1000 mm	10.007. __	10.027. __	10.047. __
Säulenhöhe 1600 mm	10.012. __	10.032. __	10.052. __
Säulenhöhe 2200 mm	10.017. __	10.037. __	10.057. __







Bitte ergänzen Sie die Artikelnummer um ESD-Schlüssel und Farbschlüssel für die Dekorelemente:

ESD-Schlüssel

nicht leitfähig	__ . __ . __ . 1 _
leitfähig	__ . __ . __ . 2 _

Dekorfarbe

 wasserblau (RAL 5021)	__ . __ . __ . 2 _
 kobaltblau (RAL 5013)	__ . __ . __ . 3 _
 himbeerrot (RAL 3027)	__ . __ . __ . 4 _
 zinkgelb (RAL 1018)	__ . __ . __ . 6 _
 taubenblau (RAL 5014)	__ . __ . __ . 8 _

Weitere Farben zur Realisierung Ihrer Corporate Identity auf Anfrage

Tischsystem mit integrierten Schukosteckdosen

- je nach Säulenhöhe mit 2, 3 oder 4 fertig verdrahteten Schukosteckdosen in einer QUADRO-Säule, anschlussfertig mit WINSTA-Stecker



Grundtisch

Tischbreite	1300 mm	1650 mm	2135 mm
Säulenhöhe 1000 mm	10.105. __	10.125. __	10.145. __
Säulenhöhe 1600 mm	10.110. __	10.130. __	10.150. __
Säulenhöhe 2200 mm	10.115. __	10.135. __	10.155. __



Anbautisch mit langem Fußteil

Tischbreite	1300 mm	1650 mm	2135 mm
Säulenhöhe 1000 mm	10.106. __	10.126. __	10.146. __
Säulenhöhe 1600 mm	10.111. __	10.131. __	10.151. __
Säulenhöhe 2200 mm	10.116. __	10.136. __	10.156. __



Anbautisch mit kurzem Fußteil

Tischbreite	1300 mm	1650 mm	2135 mm
Säulenhöhe 1000 mm	10.107. __	10.127. __	10.147. __
Säulenhöhe 1600 mm	10.112. __	10.132. __	10.152. __
Säulenhöhe 2200 mm	10.117. __	10.137. __	10.157. __

Zubehör





3 m Netzkabel mit SchukoStecker und WINSTA-Buchse	95.625.98
3 m Netzkabel mit Schweizer Stecker und WINSTA-Buchse	95.627.98

Bitte ergänzen Sie die Artikelnummer um ESD-Schlüssel und Farbschlüssel für die Dekorelemente:

ESD-Schlüssel

nicht leitfähig	__ . __ . __ . 1 _
leitfähig	__ . __ . __ . 2 _

Dekorfarbe

 wasserblau (RAL 5021)	__ . __ . __ . 2
 kobaltblau (RAL 5013)	__ . __ . __ . 3
 himbeerrot (RAL 3027)	__ . __ . __ . 4
 zinkgelb (RAL 1018)	__ . __ . __ . 6
 taubenblau (RAL 5014)	__ . __ . __ . 8

Weitere Farben zur Realisierung Ihrer Corporate Identity auf Anfrage

Tischsystem mit Kabelwanne und Kabeldurchführung

- Kabelwanne aus Stahlblech unter der Tischplatte mit Zugang zu den QUADRO-Säulen
- Tischplatte hinten mit zwei integrierten Kabeldurchführungen (Durchmesser 80 mm) als Zugang zur Kabelwanne



Grundtisch

Tischbreite	1300 mm	1650 mm	2135 mm
Säulenhöhe 1000 mm	10.205. __	10.225. __	10.245. __
Säulenhöhe 1600 mm	10.210. __	10.230. __	10.250. __
Säulenhöhe 2200 mm	10.215. __	10.235. __	10.255. __



Anbautisch mit langem Fußteil

Tischbreite	1300 mm	1650 mm	2135 mm
Säulenhöhe 1000 mm	10.206. __	10.226. __	10.246. __
Säulenhöhe 1600 mm	10.211. __	10.231. __	10.251. __
Säulenhöhe 2200 mm	10.216. __	10.236. __	10.256. __



Anbautisch mit kurzem Fußteil

Tischbreite	1300 mm	1650 mm	2135 mm
Säulenhöhe 1000 mm	10.207. __	10.227. __	10.247. __
Säulenhöhe 1600 mm	10.212. __	10.232. __	10.252. __
Säulenhöhe 2200 mm	10.217. __	10.237. __	10.257. __

Zubehör





5-fach Schukosteckdosenleiste 16 A, 250 V mit Schalter, 1,5 m Netzkabel und Schukostecker	95.005.98
5-fach Schukosteckdosenleiste 16 A, 250 V mit Schalter, 1,5 m Netzkabel und Schweizer Stecker	95.004.98

Bitte ergänzen Sie die Artikelnummer um ESD-Schlüssel und Farbschlüssel für die Dekorelemente:

ESD-Schlüssel

nicht leitfähig	__ . __ . __ . 1 _
leitfähig	__ . __ . __ . 2 _

Dekorfarbe

 wasserblau (RAL 5021)	__ . __ . __ . 2
 kobaltblau (RAL 5013)	__ . __ . __ . 3
 himbeerrot (RAL 3027)	__ . __ . __ . 4
 zinkgelb (RAL 1018)	__ . __ . __ . 6
 taubenblau (RAL 5014)	__ . __ . __ . 8

Weitere Farben zur Realisierung Ihrer Corporate Identity auf Anfrage

Tischsystem inklusive Kabelwanne mit Klappe

- Kabelwanne im hinteren Bereich der Tischplatte, gut zugänglich durch aufklappbare Abdeckungen
- in die Abdeckung eingelassene Bürsten zur einfachen Kabelführung im geschlossenen Zustand
- seitliche Öffnungen als Zugang zu den QUADRO-Säulen
- die Kabelwanne mit Klappe kann mit einer Elektroinsatzleiste für die individuelle Bestückung mit Einsatzplatten für Energie-, Daten- und Medienversorgung ausgerüstet werden (Seite 105)
- Tischplattentiefe: 650 mm



Grundtisch

Tischbreite	1300 mm	1650 mm	2135 mm
Säulenhöhe 1000 mm	10.305. __	10.325. __	10.345. __
Säulenhöhe 1600 mm	10.310. __	10.330. __	10.350. __
Säulenhöhe 2200 mm	10.315. __	10.335. __	10.355. __



Anbautisch mit langem Fußteil

Tischbreite	1300 mm	1650 mm	2135 mm
Säulenhöhe 1000 mm	10.306. __	10.326. __	10.346. __
Säulenhöhe 1600 mm	10.311. __	10.331. __	10.351. __
Säulenhöhe 2200 mm	10.316. __	10.336. __	10.356. __

Anbautisch mit kurzem Fußteil

Tischbreite	1300 mm	1650 mm	2135 mm
Säulenhöhe 1000 mm	10.307. __	10.327. __	10.347. __
Säulenhöhe 1600 mm	10.312. __	10.332. __	10.352. __
Säulenhöhe 2200 mm	10.317. __	10.337. __	10.357. __







Bitte ergänzen Sie die Artikelnummer um ESD-Schlüssel und Farbschlüssel für die Dekorelemente:

ESD-Schlüssel

nicht leitfähig1_
leitfähig2_

Dekorfarbe

 wasserblau (RAL 5021)2
 kobaltblau (RAL 5013)3
 himbeerrot (RAL 3027)4
 zinkgelb (RAL 1018)6
 taubenblau (RAL 5014)8

Weitere Farben zur Realisierung Ihrer Corporate Identity auf Anfrage

Einzelbaugruppen

für spezielle Lösungen, z. B. Eck- oder U-Kombinationen, unterschiedliche Säulenhöhen

QUADRO-Säulen

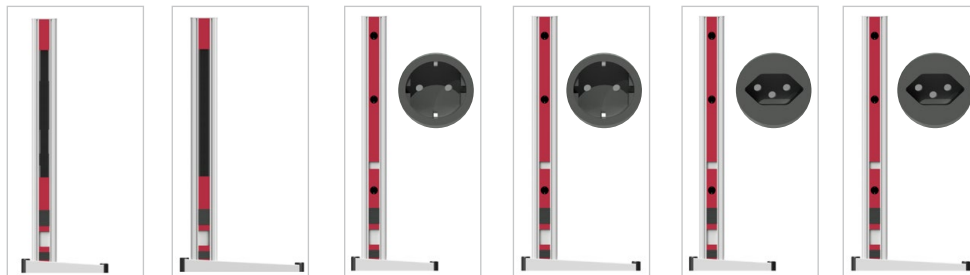

	Basisausstattung		mit Schukosteckdosen		mit Schweizer Steckdosen	
	kurzes Fußteil	langes Fußteil	kurzes Fußteil	langes Fußteil	kurzes Fußteil	langes Fußteil
H = 1000 mm	10.950.0_	10.951.0_	10.960.0_	10.961.0_	10.970.0_	10.971.0_
H = 1600 mm	10.952.0_	10.953.0_	10.962.0_	10.963.0_	10.972.0_	10.973.0_
H = 2200 mm	10.954.0_	10.955.0_	10.964.0_	10.965.0_	10.974.0_	10.975.0_

Zubehör

3 m Netzkabel mit Schukostecker und WINSTA-Buchse	95.625.98
3 m Netzkabel mit Schweizer Stecker und WINSTA-Buchse	95.627.98

Säulenverlängerung



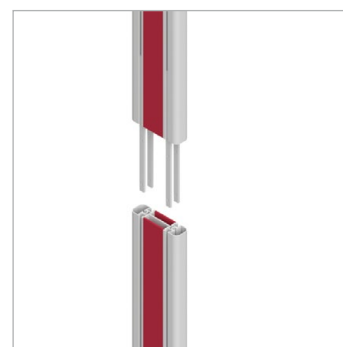

- zur Verlängerung von Tischsäulen
- inkl. Befestigungssatz zum Aufstecken auf die QUADRO-Säule
- H = 600 mm
- Sondermaße auf Anfrage

10.940.0_



Bitte ergänzen Sie die Artikelnummer um den Farbschlüssel für die Dekorelemente:

Dekorfarbe

	wasserblau (RAL 5021)	..._..._2
	kobaltblau (RAL 5013)	..._..._3
	himbeerrot (RAL 3027)	..._..._4
	zinkgelb (RAL 1018)	..._..._6
	taubenblau (RAL 5014)	..._..._8

Weitere Farben zur Realisierung Ihrer Corporate Identity auf Anfrage

Tischplatten

Plattenstärke 40 mm
Postformingkante

- hellgraue Tischplatte (RAL 7035)
- Hartlaminat (EN 438)
- Tischplattentiefe: 880 mm
- mit Ausschnitten für QUADRO-Säulen
- inklusive Befestigungssatz zur Montage an den QUADRO-Säulen

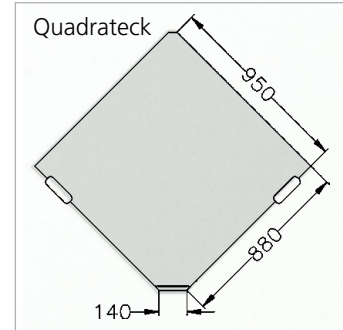
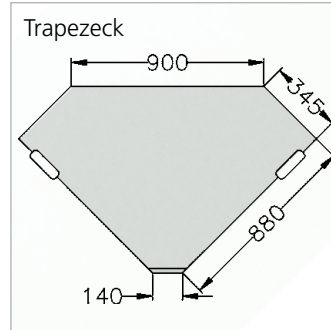

Standard

Tischbreite	Basisausstattung	inkl. Kabelwanne	inkl. Kabelwanne mit Klappe
1300 mm	10.900.88	10.910.88	10.920.88
1650 mm	10.902.88	10.912.88	10.922.88
2135 mm	10.904.88	10.914.88	10.924.88
Trapezeck	10.906.88	10.916.88	
Quadrateck	10.907.88	10.917.88	

ESD

Tischbreite	Basisausstattung	inkl. Kabelwanne	inkl. Kabelwanne mit Klappe
1300 mm	10.900.89	10.910.89	10.920.89
1650 mm	10.902.89	10.912.89	10.922.89
2135 mm	10.904.89	10.914.89	10.924.89
Trapezeck	10.906.89	10.916.89	
Quadrateck	10.907.89	10.917.89	

Seitliche Ergänzungstischplatte

- zum seitlich bündigen Ansetzen eines QUADRO-Tisches an eine Tischreihe
- inkl. Befestigungssatz zur Montage an der QUADRO-Säule
- B = 250 mm, T = 880 mm

	Standard	ESD
links	10.930.88	10.930.89
rechts	10.931.88	10.931.89

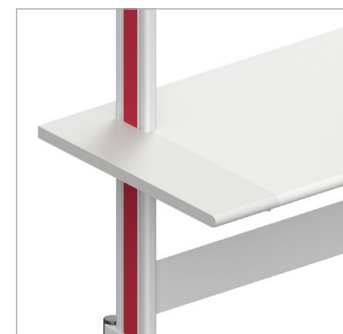

QUADRO twin 300

Manuell höhenverstellbar

- **Tischhöhe: Höhenverstellbereich 765 - 785 mm**
- 20 mm höhenverstellbar
- Tragfähigkeit: max. Flächenlast 200 kg

Bestehend aus:

- Rahmen
- Säulensatz links
- Säulensatz rechts
- Tischplatte

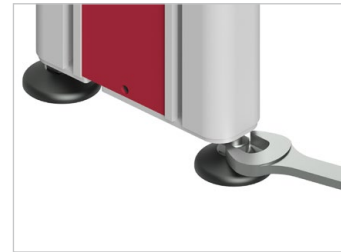
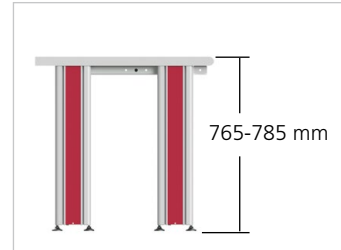
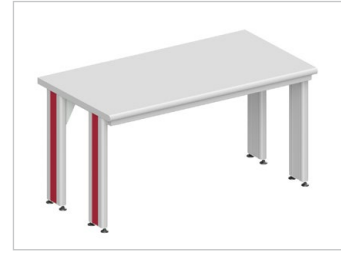

QUADRO twin 300

Rahmen

- Stahlrahmen zur Montage der Tischplatte
- leitfähig pulverbeschichtet, lichtgrau (RAL 7035)
- 4 verschiedene Tischbreiten
- 2 verschiedene Tischtiefen



Optional: in ESD-Ausführung nach IEC 61340-5-1



- Erdungsbox mit zwei 10-mm-Druckknopfanschlüssen
- zentraler Erdungspunkt zum Anschluss der ESD- bzw. Schutzerde



Tischtiefe: 800 mm

Tischbreite	1200 mm	1500 mm	1800 mm	2000 mm
Standard	301.1200.800.0	301.1500.800.0	301.1800.800.0	301.2000.800.0
ESD	301.1200.800.1	301.1500.800.1	301.1800.800.1	301.2000.800.1

Tischtiefe: 1000 mm

Tischbreite	1200 mm	1500 mm	1800 mm	2000 mm
Standard	301.1200.1000.0	301.1500.1000.0	301.1800.1000.0	301.2000.1000.0
ESD	301.1200.1000.1	301.1500.1000.1	301.1800.1000.1	301.2000.1000.1

Säulen

- QUADRO-Säule aus Aluminium als funktionales und optisches Grundelement
- manuell höhenverstellbar, 765 - 785 mm
- leitfähig pulverbeschichtet, lichtgrau (RAL 7035)
- Farbakzente durch Dekorelemente in den Säulen
- leitfähige Höhenausgleichselemente in den Fußteilen
- Befreiheit bei Ecktschkombinationen durch nach hinten versetzbare Tischbeine

Bestehend aus:

- Grundsäule
- optional Aufsatzsäule

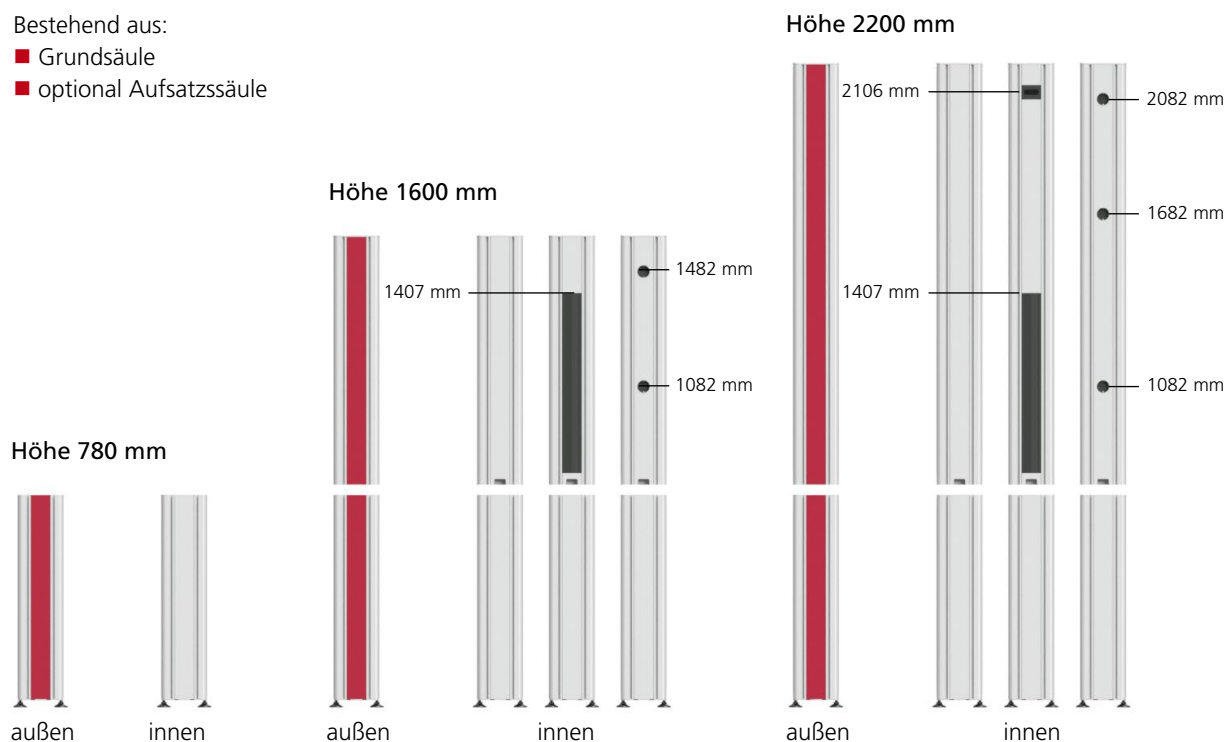

mit Dekorelement	mit Bürstenelement	mit Schukosteckdosen	mit Schweizer Steckdosen
------------------	--------------------	----------------------	--------------------------

In den beiden Kabelkanälen der QUADRO-Säulen können Energie-, Druckluft- und Datenleitungen verlegt werden.

Integrierte Bürstenleisten z. B. zur Kabelführung in Verbindung mit Kabelwanne und / oder 19"-Aufbau für Mess- und Prüftechnik.

Integrierte Schuko-Steckdosen auf der Innenseite z.B. zur Elektrifizierung der oberen Ablagen.

Integrierte Schweizer-Steckdosen auf der Innenseite z.B. zur Elektrifizierung der oberen Ablagen.

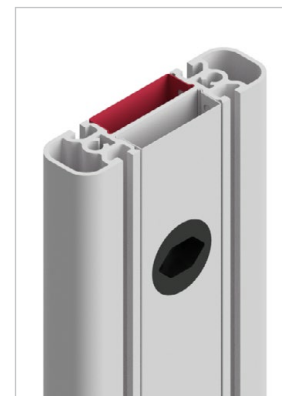
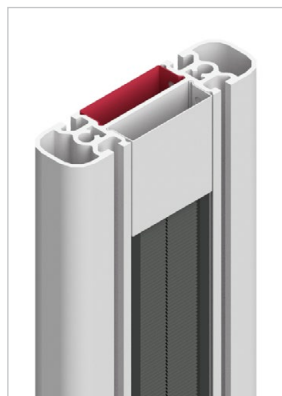
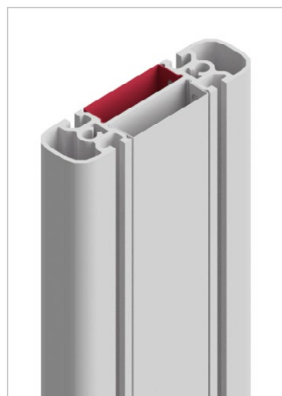

Säulensatz links

- QUADRO-Säule aus Aluminium als funktionales und optisches Grundelement
- manuell höhenverstellbar, 765 - 785 mm
- leitfähig pulverbeschichtet, lichtgrau (RAL 7035)
- 3 verschiedene Säulenhöhen

Optional:

- Dekorelement an der Außenseite
- Bürste oberhalb der Tischplatte, an der Innenseite
- Steckdosen oberhalb der Tischplatte, an der Innenseite
- vorbereitet für Tischplatte inklusive Kabelwanne mit Klappe für Säulenhöhe 780 mm / 1600 mm / 2200 mm









Säulensatz links

Säulenhöhe	780 / 780 mm	780 / 1600 mm	780 / 2200 mm
Ohne Dekorelement	302.780.780.0.70	---	---
Dekorelement Einsteckprofil	302.780.780.5._ _	---	---
Dekorelement Einschnappprofil	302.780.780.1._ _	302.780.1600.1._ _	302.780.2200.1._ _
Bürste	---	302.780.1600.2._ _	302.780.2200.2._ _
Steckdose D	---	302.780.1600.3._ _	302.780.2200.3._ _
Steckdose CH	---	302.780.1600.4._ _	302.780.2200.4._ _

Säulensatz links - für Tischplatte inklusive Kabelwanne mit Klappe

Tischplattenstärke	27 mm	29 mm	40 mm
Säulenhöhe	780 / 780 mm	780 / 780 mm	780 / 780 mm
Ohne Dekorelement	302.780.780.27.0.70	302.780.780.29.0.70	302.780.780.40.0.70
Dekorelement Einsteckprofil	302.780.780.27.5._ _	302.780.780.29.5._ _	302.780.780.40.5._ _
Dekorelement Einschnappprofil	302.780.780.27.1._ _	302.780.780.29.1._ _	302.780.780.40.1._ _

Bitte ergänzen Sie die Artikelnummer um den Farbschlüssel für die Dekorelemente:

	lichtgrau (RAL 7035)	__ . __ . __ . __ . 70
	wasserblau (RAL 5021)	__ . __ . __ . __ . 02
	kobaltblau (RAL 5013)	__ . __ . __ . __ . 03
	himbeerrot (RAL 3027)	__ . __ . __ . __ . 04
	zinkgelb (RAL 1018)	__ . __ . __ . __ . 06
	taubenblau (RAL 5014)	__ . __ . __ . __ . 08

Weitere Farben zur Realisierung Ihrer Corporate Identity auf Anfrage

Säulensatz rechts

- QUADRO-Säule aus Aluminium als funktionales und optisches Grundelement
- manuell höhenverstellbar, 765 - 785 mm
- leitfähig pulverbeschichtet, lichtgrau (RAL 7035)
- 3 verschiedene Säulenhöhen

Optional:

- Dekorelement an der Außenseite
- Bürste oberhalb der Tischplatte, an der Innenseite
- Steckdosen oberhalb der Tischplatte, an der Innenseite
- vorbereitet für Tischplatte inklusive Kabelwanne mit Klappe für Säulenhöhe 780 mm / 1600 mm / 2200 mm









Säulensatz rechts

Säulenhöhe	780 / 780 mm	780 / 1600 mm	780 / 2200 mm
Ohne Dekorelement	303.780.780.0.70	---	---
Dekorelement Einsteckprofil	303.780.780.5._ _	---	---
Dekorelement Einschnappprofil	303.780.780.1._ _	303.780.1600.1._ _	303.780.2200.1._ _
Bürste	---	303.780.1600.2._ _	303.780.2200.2._ _
Steckdose D	---	303.780.1600.3._ _	303.780.2200.3._ _
Steckdose CH	---	303.780.1600.4._ _	303.780.2200.4._ _

Säulensatz rechts - für Tischplatte inklusive Kabelwanne mit Klappe

Tischplattenstärke	27 mm	29 mm	40 mm
Säulenhöhe	780 / 780 mm	780 / 780 mm	780 / 780 mm
Ohne Dekorelement	303.780.780.27.0.70	303.780.780.29.0.70	303.780.780.40.0.70
Dekorelement Einsteckprofil	303.780.780.27.5._ _	303.780.780.29.5._ _	303.780.780.40.5._ _
Dekorelement Einschnappprofil	303.780.780.27.1._ _	303.780.780.29.1._ _	303.780.780.40.1._ _

Bitte ergänzen Sie die Artikelnummer um den Farbschlüssel für die Dekorelemente:

	lichtgrau (RAL 7035)	___.70
	wasserblau (RAL 5021)	___.02
	kobaltblau (RAL 5013)	___.03
	himbeerrot (RAL 3027)	___.04
	zinkgelb (RAL 1018)	___.06
	taubenblau (RAL 5014)	___.08

Weitere Farben zur Realisierung Ihrer Corporate Identity auf Anfrage

Tischplatten

- hellgraue Tischplatte (RAL 7035)
- mit widerstandsfähigem Umleimer geschützt
- Oberfläche leicht strukturiert, blendfrei und hochkratzfest
- kurzzeitig bis 180°C hitzebeständig
- beständig gegen organische Lösungsmittel, schwache Säuren und Laugen, Benzin und Öl

Standard:

- Hartlaminat (EN 438)
- sehr harter und abriebfester HPL-Schichtstoff

ESD-Ausführung:

- leitfähiges ESD-Hartlaminat (EN 438)
- sehr harter und abriebfester, leitfähiger HPL-Schichtstoff
- volumenleitfähige Trägerplatte
- Ableitwiderstand < 10⁹ Ohm (Trockenmessung nach IEC 61340-5-1, 100 V)



Tischplattenkanten / -stärken

- ABS-Kante (Acrylnitril-Butadien-Styrol) 27 mm
- Postformingkante 40 mm
- Postformingkante Premium 68/29 mm

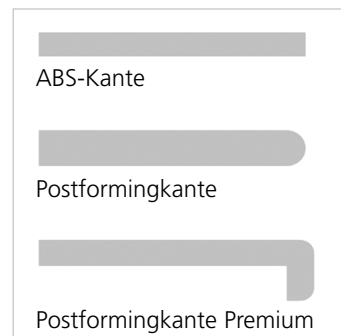

Tischplatte inklusive Kabeldurchführung

- 80 mm Durchmesser
- 2 Aussparungen bei Tischbreite 1200 mm und 1500 mm
- 3 Aussparungen bei Tischbreite 1800 mm und 2000 mm
- 3 Aussparungen bei Ecktischplatte
- inklusive Kabeldurchführungs-Sets



Tischplatte inklusive Kabelwanne mit Klappe

- in die Tischplatte integrierte Kabelwanne mit aufklappbarer Abdeckung
- Kabelwanne T = 200 mm
- Abdeckung mittig geteilt bei Tischbreite 1800 mm und 2000 mm
- mit Bürstenleiste zur Kabeldurchführung bei geschlossener Abdeckung

Optional:

- Elektroeinbauleiste, vorbereitet für die individuelle Bestückung mit Einsatzplatten (Seite 107)
 - Tischbreite 1200 mm: 900 mm nutzbare Breite für Einsatzplatten
 - Tischbreite 1500 mm: 1200 mm nutzbare Breite für Einsatzplatten
 - Tischbreite 1800 mm: 1500 mm nutzbare Breite für Einsatzplatten
 - Tischbreite 2000 mm: 1700 mm nutzbare Breite für Einsatzplatten



Tischplatte für Säulenhöhe 780 mm

Plattenstärke 27 mm ABS-Kante

- hellgraue Tischplatte (RAL 7035)
- Hartlaminat (EN 438)

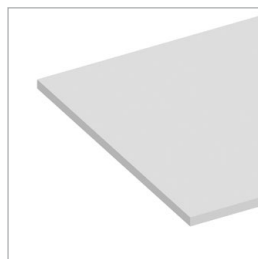

Tischtiefe 800 mm

Tischbreite	1200 mm	1500 mm
Standard	304.1200.800.27.0.0	304.1500.800.27.0.0
Standard, ESD	304.1200.800.27.0.1	304.1500.800.27.0.1
inkl. Kabeldurchführung	304.1200.800.27.1.0	304.1500.800.27.1.0
inkl. Kabeldurchführung, ESD	304.1200.800.27.1.1	304.1500.800.27.1.1
inkl. Kabelwanne mit Klappe	304.1200.800.27.2.0	304.1500.800.27.2.0
inkl. Kabelwanne mit Klappe, ESD	304.1200.800.27.2.1	304.1500.800.27.2.1

Tischbreite	1800 mm	2000 mm
Standard	304.1800.800.27.0.0	304.2000.800.27.0.0
Standard, ESD	304.1800.800.27.0.1	304.2000.800.27.0.1
inkl. Kabeldurchführung	304.1800.800.27.1.0	304.2000.800.27.1.0
inkl. Kabeldurchführung, ESD	304.1800.800.27.1.1	304.2000.800.27.1.1
inkl. Kabelwanne mit Klappe	304.1800.800.27.2.0	304.2000.800.27.2.0
inkl. Kabelwanne mit Klappe, ESD	304.1800.800.27.2.1	304.2000.800.27.2.1

Tischtiefe 1000 mm

Tischbreite	1200 mm	1500 mm
Standard	304.1200.1000.27.0.0	304.1500.1000.27.0.0
Standard, ESD	304.1200.1000.27.0.1	304.1500.1000.27.0.1
inkl. Kabeldurchführung	304.1200.1000.27.1.0	304.1500.1000.27.1.0
inkl. Kabeldurchführung, ESD	304.1200.1000.27.1.1	304.1500.1000.27.1.1
inkl. Kabelwanne mit Klappe	304.1200.1000.27.2.0	304.1500.1000.27.2.0
inkl. Kabelwanne mit Klappe, ESD	304.1200.1000.27.2.1	304.1500.1000.27.2.1

Tischbreite	1800 mm	2000 mm
Standard	304.1800.1000.27.0.0	304.2000.1000.27.0.0
Standard, ESD	304.1800.1000.27.0.1	304.2000.1000.27.0.1
inkl. Kabeldurchführung	304.1800.1000.27.1.0	304.2000.1000.27.1.0
inkl. Kabeldurchführung, ESD	304.1800.1000.27.1.1	304.2000.1000.27.1.1
inkl. Kabelwanne mit Klappe	304.1800.1000.27.2.0	304.2000.1000.27.2.0
inkl. Kabelwanne mit Klappe, ESD	304.1800.1000.27.2.1	304.2000.1000.27.2.1

Tischplatte für Säulenhöhe 780 mm

Plattenstärke 40 mm
Postformingkante

- hellgraue Tischplatte (RAL 7035)
- Hartlaminat (EN 438)

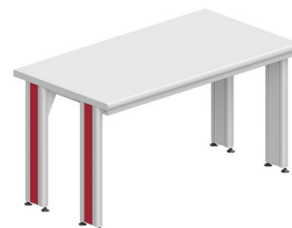
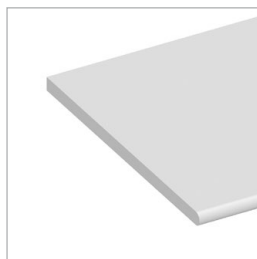

Tischtiefe 800 mm

Tischbreite	1200 mm	1500 mm
Standard	304.1200.800.40.0.0	304.1500.800.40.0.0
Standard, ESD	304.1200.800.40.0.1	304.1500.800.40.0.1
inkl. Kabeldurchführung	304.1200.800.40.1.0	304.1500.800.40.1.0
inkl. Kabeldurchführung, ESD	304.1200.800.40.1.1	304.1500.800.40.1.1
inkl. Kabelwanne mit Klappe	304.1200.800.40.2.0	304.1500.800.40.2.0
inkl. Kabelwanne mit Klappe, ESD	304.1200.800.40.2.1	304.1500.800.40.2.1

Tischbreite	1800 mm	2000 mm
Standard	304.1800.800.40.0.0	304.2000.800.40.0.0
Standard, ESD	304.1800.800.40.0.1	304.2000.800.40.0.1
inkl. Kabeldurchführung	304.1800.800.40.1.0	304.2000.800.40.1.0
inkl. Kabeldurchführung, ESD	304.1800.800.40.1.1	304.2000.800.40.1.1
inkl. Kabelwanne mit Klappe	304.1800.800.40.2.0	304.2000.800.40.2.0
inkl. Kabelwanne mit Klappe, ESD	304.1800.800.40.2.1	304.2000.800.40.2.1

Tischtiefe 1000 mm

Tischbreite	1200 mm	1500 mm
Standard	304.1200.1000.40.0.0	304.1500.1000.40.0.0
Standard, ESD	304.1200.1000.40.0.1	304.1500.1000.40.0.1
inkl. Kabeldurchführung	304.1200.1000.40.1.0	304.1500.1000.40.1.0
inkl. Kabeldurchführung, ESD	304.1200.1000.40.1.1	304.1500.1000.40.1.1
inkl. Kabelwanne mit Klappe	304.1200.1000.40.2.0	304.1500.1000.40.2.0
inkl. Kabelwanne mit Klappe, ESD	304.1200.1000.40.2.1	304.1500.1000.40.2.1

Tischbreite	1800 mm	2000 mm
Standard	304.1800.1000.40.0.0	304.2000.1000.40.0.0
Standard, ESD	304.1800.1000.40.0.1	304.2000.1000.40.0.1
inkl. Kabeldurchführung	304.1800.1000.40.1.0	304.2000.1000.40.1.0
inkl. Kabeldurchführung, ESD	304.1800.1000.40.1.1	304.2000.1000.40.1.1
inkl. Kabelwanne mit Klappe	304.1800.1000.40.2.0	304.2000.1000.40.2.0
inkl. Kabelwanne mit Klappe, ESD	304.1800.1000.40.2.1	304.2000.1000.40.2.1

Tischplatte für Säulenhöhe 780 mm

Plattenstärke 68/29 mm
Postformingkante Premium

- hellgraue Tischplatte (RAL 7035)
- Hartlaminat (EN 438)

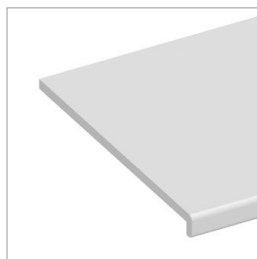

Tischtiefe 800 mm

Tischbreite	1200 mm	1500 mm
Standard	304.1200.800.29.0.0	304.1500.800.29.0.0
Standard, ESD	304.1200.800.29.0.1	304.1500.800.29.0.1
inkl. Kabeldurchführung	304.1200.800.29.1.0	304.1500.800.29.1.0
inkl. Kabeldurchführung, ESD	304.1200.800.29.1.1	304.1500.800.29.1.1
inkl. Kabelwanne mit Klappe	304.1200.800.29.2.0	304.1500.800.29.2.0
inkl. Kabelwanne mit Klappe, ESD	304.1200.800.29.2.1	304.1500.800.29.2.1

Tischbreite	1800 mm	2000 mm
Standard	304.1800.800.29.0.0	304.2000.800.29.0.0
Standard, ESD	304.1800.800.29.0.1	304.2000.800.29.0.1
inkl. Kabeldurchführung	304.1800.800.29.1.0	304.2000.800.29.1.0
inkl. Kabeldurchführung, ESD	304.1800.800.29.1.1	304.2000.800.29.1.1
inkl. Kabelwanne mit Klappe	304.1800.800.29.2.0	304.2000.800.29.2.0
inkl. Kabelwanne mit Klappe, ESD	304.1800.800.29.2.1	304.2000.800.29.2.1

Tischtiefe 1000 mm

Tischbreite	1200 mm	1500 mm
Standard	304.1200.1000.29.0.0	304.1500.1000.29.0.0
Standard, ESD	304.1200.1000.29.0.1	304.1500.1000.29.0.1
inkl. Kabeldurchführung	304.1200.1000.29.1.0	304.1500.1000.29.1.0
inkl. Kabeldurchführung, ESD	304.1200.1000.29.1.1	304.1500.1000.29.1.1
inkl. Kabelwanne mit Klappe	304.1200.1000.29.2.0	304.1500.1000.29.2.0
inkl. Kabelwanne mit Klappe, ESD	304.1200.1000.29.2.1	304.1500.1000.29.2.1

Tischbreite	1800 mm	2000 mm
Standard	304.1800.1000.29.0.0	304.2000.1000.29.0.0
Standard, ESD	304.1800.1000.29.0.1	304.2000.1000.29.0.1
inkl. Kabeldurchführung	304.1800.1000.29.1.0	304.2000.1000.29.1.0
inkl. Kabeldurchführung, ESD	304.1800.1000.29.1.1	304.2000.1000.29.1.1
inkl. Kabelwanne mit Klappe	304.1800.1000.29.2.0	304.2000.1000.29.2.0
inkl. Kabelwanne mit Klappe, ESD	304.1800.1000.29.2.1	304.2000.1000.29.2.1

Tischplatte für Säulenhöhe 1600 / 2200 mm

Plattenstärke 27 mm ABS-Kante

- hellgraue Tischplatte (RAL 7035)
- Hartlaminat (EN 438)
- mit Ausschnitten für QUADRO-Säulen

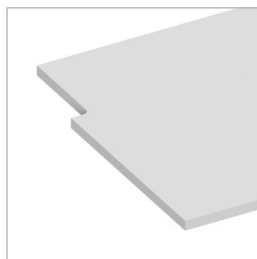

Tischtiefe 800 mm

Tischbreite	1200 mm	1500 mm
Standard	304.1200.800.27.3.0	304.1500.800.27.3.0
Standard, ESD	304.1200.800.27.3.1	304.1500.800.27.3.1
inkl. Kabeldurchführung	304.1200.800.27.4.0	304.1500.800.27.4.0
inkl. Kabeldurchführung, ESD	304.1200.800.27.4.1	304.1500.800.27.4.1
inkl. Kabelwanne mit Klappe	304.1200.800.27.5.0	304.1500.800.27.5.0
inkl. Kabelwanne mit Klappe, ESD	304.1200.800.27.5.1	304.1500.800.27.5.1

Tischbreite	1800 mm	2000 mm
Standard	304.1800.800.27.3.0	304.2000.800.27.3.0
Standard, ESD	304.1800.800.27.3.1	304.2000.800.27.3.1
inkl. Kabeldurchführung	304.1800.800.27.4.0	304.2000.800.27.4.0
inkl. Kabeldurchführung, ESD	304.1800.800.27.4.1	304.2000.800.27.4.1
inkl. Kabelwanne mit Klappe	304.1800.800.27.5.0	304.2000.800.27.5.0
inkl. Kabelwanne mit Klappe, ESD	304.1800.800.27.5.1	304.2000.800.27.5.1

Tischtiefe 1000 mm

Tischbreite	1200 mm	1500 mm
Standard	304.1200.1000.27.3.0	304.1500.1000.27.3.0
Standard, ESD	304.1200.1000.27.3.1	304.1500.1000.27.3.1
inkl. Kabeldurchführung	304.1200.1000.27.4.0	304.1500.1000.27.4.0
inkl. Kabeldurchführung, ESD	304.1200.1000.27.4.1	304.1500.1000.27.4.1
inkl. Kabelwanne mit Klappe	304.1200.1000.27.5.0	304.1500.1000.27.5.0
inkl. Kabelwanne mit Klappe, ESD	304.1200.1000.27.5.1	304.1500.1000.27.5.1

Tischbreite	1800 mm	2000 mm
Standard	304.1800.1000.27.3.0	304.2000.1000.27.3.0
Standard, ESD	304.1800.1000.27.3.1	304.2000.1000.27.3.1
inkl. Kabeldurchführung	304.1800.1000.27.4.0	304.2000.1000.27.4.0
inkl. Kabeldurchführung, ESD	304.1800.1000.27.4.1	304.2000.1000.27.4.1
inkl. Kabelwanne mit Klappe	304.1800.1000.27.5.0	304.2000.1000.27.5.0
inkl. Kabelwanne mit Klappe, ESD	304.1800.1000.27.5.1	304.2000.1000.27.5.1

Tischplatte für Säulenhöhe 1600 / 2200 mm

Plattenstärke 40 mm Postformingkante

- hellgraue Tischplatte (RAL 7035)
- Hartlaminat (EN 438)
- mit Ausschnitten für QUADRO-Säulen

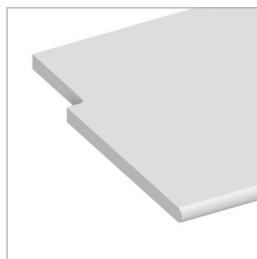

Tischtiefe 800 mm

Tischbreite	1200 mm	1500 mm
Standard	304.1200.800.40.3.0	304.1500.800.40.3.0
Standard, ESD	304.1200.800.40.3.1	304.1500.800.40.3.1
inkl. Kabeldurchführung	304.1200.800.40.4.0	304.1500.800.40.4.0
inkl. Kabeldurchführung, ESD	304.1200.800.40.4.1	304.1500.800.40.4.1
inkl. Kabelwanne mit Klappe	304.1200.800.40.5.0	304.1500.800.40.5.0
inkl. Kabelwanne mit Klappe, ESD	304.1200.800.40.5.1	304.1500.800.40.5.1

Tischbreite	1800 mm	2000 mm
Standard	304.1800.800.40.3.0	304.2000.800.40.3.0
Standard, ESD	304.1800.800.40.3.1	304.2000.800.40.3.1
inkl. Kabeldurchführung	304.1800.800.40.4.0	304.2000.800.40.4.0
inkl. Kabeldurchführung, ESD	304.1800.800.40.4.1	304.2000.800.40.4.1
inkl. Kabelwanne mit Klappe	304.1800.800.40.5.0	304.2000.800.40.5.0
inkl. Kabelwanne mit Klappe, ESD	304.1800.800.40.5.1	304.2000.800.40.5.1

Tischtiefe 1000 mm

Tischbreite	1200 mm	1500 mm
Standard	304.1200.1000.40.3.0	304.1500.1000.40.3.0
Standard, ESD	304.1200.1000.40.3.1	304.1500.1000.40.3.1
inkl. Kabeldurchführung	304.1200.1000.40.4.0	304.1500.1000.40.4.0
inkl. Kabeldurchführung, ESD	304.1200.1000.40.4.1	304.1500.1000.40.4.1
inkl. Kabelwanne mit Klappe	304.1200.1000.40.5.0	304.1500.1000.40.5.0
inkl. Kabelwanne mit Klappe, ESD	304.1200.1000.40.5.1	304.1500.1000.40.5.1

Tischbreite	1800 mm	2000 mm
Standard	304.1800.1000.40.3.0	304.2000.1000.40.3.0
Standard, ESD	304.1800.1000.40.3.1	304.2000.1000.40.3.1
inkl. Kabeldurchführung	304.1800.1000.40.4.0	304.2000.1000.40.4.0
inkl. Kabeldurchführung, ESD	304.1800.1000.40.4.1	304.2000.1000.40.4.1
inkl. Kabelwanne mit Klappe	304.1800.1000.40.5.0	304.2000.1000.40.5.0
inkl. Kabelwanne mit Klappe, ESD	304.1800.1000.40.5.1	304.2000.1000.40.5.1

Tischplatte für Säulenhöhe 1600 / 2200 mm

Plattenstärke 68/29 mm
Postformingkante Premium

- hellgraue Tischplatte (RAL 7035)
- Hartlaminat (EN 438)
- mit Ausschnitten für QUADRO-Säulen

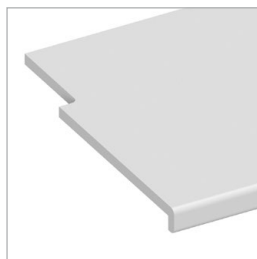

Tischtiefe 800 mm

Tischbreite	1200 mm	1500 mm
Standard	304.1200.800.29.3.0	304.1500.800.29.3.0
Standard, ESD	304.1200.800.29.3.1	304.1500.800.29.3.1
inkl. Kabeldurchführung	304.1200.800.29.4.0	304.1500.800.29.4.0
inkl. Kabeldurchführung, ESD	304.1200.800.29.4.1	304.1500.800.29.4.1
inkl. Kabelwanne mit Klappe	304.1200.800.29.5.0	304.1500.800.29.5.0
inkl. Kabelwanne mit Klappe, ESD	304.1200.800.29.5.1	304.1500.800.29.5.1

Tischbreite	1800 mm	2000 mm
Standard	304.1800.800.29.3.0	304.2000.800.29.3.0
Standard, ESD	304.1800.800.29.3.1	304.2000.800.29.3.1
inkl. Kabeldurchführung	304.1800.800.29.4.0	304.2000.800.29.4.0
inkl. Kabeldurchführung, ESD	304.1800.800.29.4.1	304.2000.800.29.4.1
inkl. Kabelwanne mit Klappe	304.1800.800.29.5.0	304.2000.800.29.5.0
inkl. Kabelwanne mit Klappe, ESD	304.1800.800.29.5.1	304.2000.800.29.5.1

Tischtiefe 1000 mm

Tischbreite	1200 mm	1500 mm
Standard	304.1200.1000.29.3.0	304.1500.1000.29.3.0
Standard, ESD	304.1200.1000.29.3.1	304.1500.1000.29.3.1
inkl. Kabeldurchführung	304.1200.1000.29.4.0	304.1500.1000.29.4.0
inkl. Kabeldurchführung, ESD	304.1200.1000.29.4.1	304.1500.1000.29.4.1
inkl. Kabelwanne mit Klappe	304.1200.1000.29.5.0	304.1500.1000.29.5.0
inkl. Kabelwanne mit Klappe, ESD	304.1200.1000.29.5.1	304.1500.1000.29.5.1

Tischbreite	1800 mm	2000 mm
Standard	304.1800.1000.29.3.0	304.2000.1000.29.3.0
Standard, ESD	304.1800.1000.29.3.1	304.2000.1000.29.3.1
inkl. Kabeldurchführung	304.1800.1000.29.4.0	304.2000.1000.29.4.0
inkl. Kabeldurchführung, ESD	304.1800.1000.29.4.1	304.2000.1000.29.4.1
inkl. Kabelwanne mit Klappe	304.1800.1000.29.5.0	304.2000.1000.29.5.0
inkl. Kabelwanne mit Klappe, ESD	304.1800.1000.29.5.1	304.2000.1000.29.5.1

Ecktischplatten

Trapez

- hellgraue Tischplatte (RAL 7035)
- Hartlaminat (EN 438)
- inklusive Befestigungssatz zur Montage an den QUADRO-Säulen

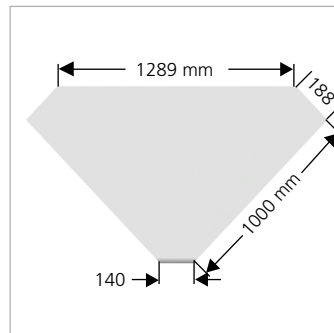
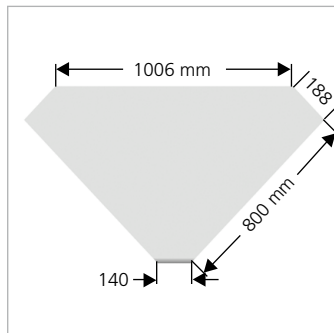

Plattenstärke 27 mm ABS-Kante

Tischtiefe	800 mm	1000 mm
Standard	305.800.800.27.0.0	305.1000.1000.27.0.0
Standard, ESD	305.800.800.27.0.1	305.1000.1000.27.0.1
inkl. Kabeldurchführung	305.800.800.27.1.0	305.1000.1000.27.1.0
inkl. Kabeldurchführung, ESD	305.800.800.27.1.1	305.1000.1000.27.1.1

Plattenstärke 40 mm Postformingkante

Tischtiefe	800 mm	1000 mm
Standard	305.800.800.40.0.0	305.1000.1000.40.0.0
Standard, ESD	305.800.800.40.0.1	305.1000.1000.40.0.1
inkl. Kabeldurchführung	305.800.800.40.1.0	305.1000.1000.40.1.0
inkl. Kabeldurchführung, ESD	305.800.800.40.1.1	305.1000.1000.40.1.1

Plattenstärke 68/29 mm Postformingkante Premium

Tischtiefe	800 mm	1000 mm
Standard	305.800.800.29.0.0	305.1000.1000.29.0.0
Standard, ESD	305.800.800.29.0.1	305.1000.1000.29.0.1
inkl. Kabeldurchführung	305.800.800.29.1.0	305.1000.1000.29.1.0
inkl. Kabeldurchführung, ESD	305.800.800.29.1.1	305.1000.1000.29.1.1

QUADRO twin 300

Quadrat

- hellgraue Tischplatte (RAL 7035)
- Hartlaminat (EN 438)
- inklusive Befestigungssatz zur Montage an den QUADRO-Säulen
- inklusive Tischbein höhenverstellbar

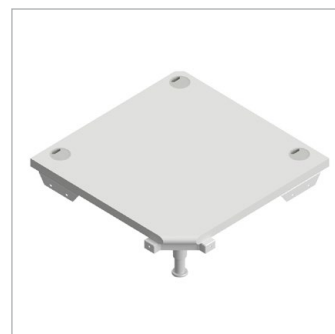
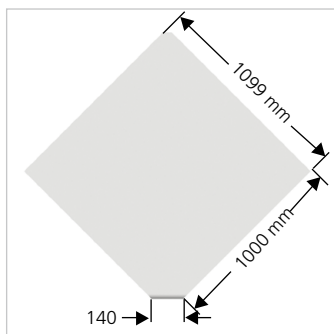
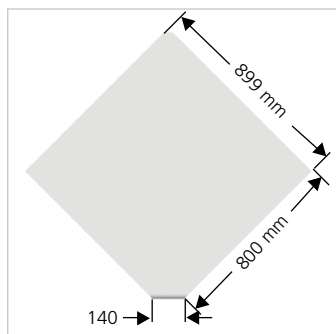

Plattenstärke 27 mm ABS-Kante

Tischtiefe	800 mm	1000 mm
Standard	306.800.800.27.0.0	306.1000.1000.27.0.0
Standard, ESD	306.800.800.27.0.1	306.1000.1000.27.0.1
inkl. Kabeldurchführung	306.800.800.27.1.0	306.1000.1000.27.1.0
inkl. Kabeldurchführung, ESD	306.800.800.27.1.1	306.1000.1000.27.1.1

Plattenstärke 40 mm Postformingkante

Tischtiefe	800 mm	1000 mm
Standard	306.800.800.40.0.0	306.1000.1000.40.0.0
Standard, ESD	306.800.800.40.0.1	306.1000.1000.40.0.1
inkl. Kabeldurchführung	306.800.800.40.1.0	306.1000.1000.40.1.0
inkl. Kabeldurchführung, ESD	306.800.800.40.1.1	306.1000.1000.40.1.1

Plattenstärke 68/29 mm Postformingkante Premium

Tischtiefe	800 mm	1000 mm
Standard	306.800.800.29.0.0	306.1000.1000.29.0.0
Standard, ESD	306.800.800.29.0.1	306.1000.1000.29.0.1
inkl. Kabeldurchführung	306.800.800.29.1.0	306.1000.1000.29.1.0
inkl. Kabeldurchführung, ESD	306.800.800.29.1.1	306.1000.1000.29.1.1

QUADRO twin 400

Manuell höhenverstellbar mit Justierfuß

- **Tischhöhe: Höhenverstellbereich 735 - 835 mm**
- 100 mm höhenverstellbar
- Tragfähigkeit: max. Flächenlast 200 kg

Bestehend aus:

- Rahmen
- Säulensatz links
- Säulensatz rechts
- Tischplatte

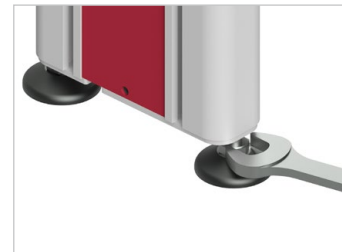
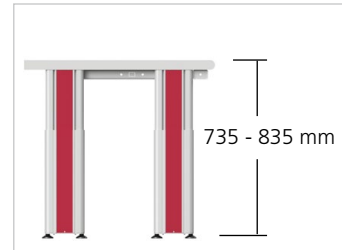
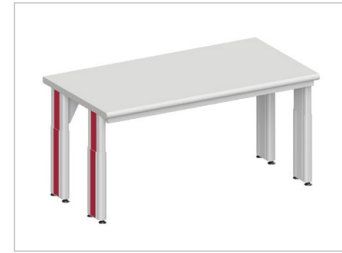

QUADRO twin 400

Rahmen

- Stahlrahmen zur Montage der Tischplatte
- leitfähig pulverbeschichtet, lichtgrau (RAL 7035)
- 4 verschiedene Tischbreiten
- 2 verschiedene Tischhöhen



Optional: in ESD-Ausführung nach IEC 61340-5-1



- Erdungsbox mit zwei 10-mm-Druckknopfanschlüssen
- zentraler Erdungspunkt zum Anschluss der ESD- bzw. Schutzerde



Tischtiefe: 800 mm

Tischbreite	1200 mm	1500 mm	1800 mm	2000 mm
Standard	401.1200.800.0	401.1500.800.0	401.1800.800.0	401.2000.800.0
ESD	401.1200.800.1	401.1500.800.1	401.1800.800.1	401.2000.800.1

Tischtiefe: 1000 mm

Tischbreite	1200 mm	1500 mm	1800 mm	2000 mm
Standard	401.1200.1000.0	401.1500.1000.0	401.1800.1000.0	401.2000.1000.0
ESD	401.1200.1000.1	401.1500.1000.1	401.1800.1000.1	401.2000.1000.1

Säulen

- QUADRO-Säule aus Aluminium als funktionales und optisches Grundelement
- manuell höhenverstellbar, 735 - 835 mm
- leitfähig pulverbeschichtet, lichtgrau (RAL 7035)
- Farbakzente durch Dekorelemente in den Säulen
- leitfähige Höhenausgleichselemente in den Fußteilen
- Befreiheit bei Ecktschkombinationen durch nach hinten versetzbare Tischbeine

Bestehend aus:

- Grundsäule
- Fußteil
- optional Aufsatzsäule

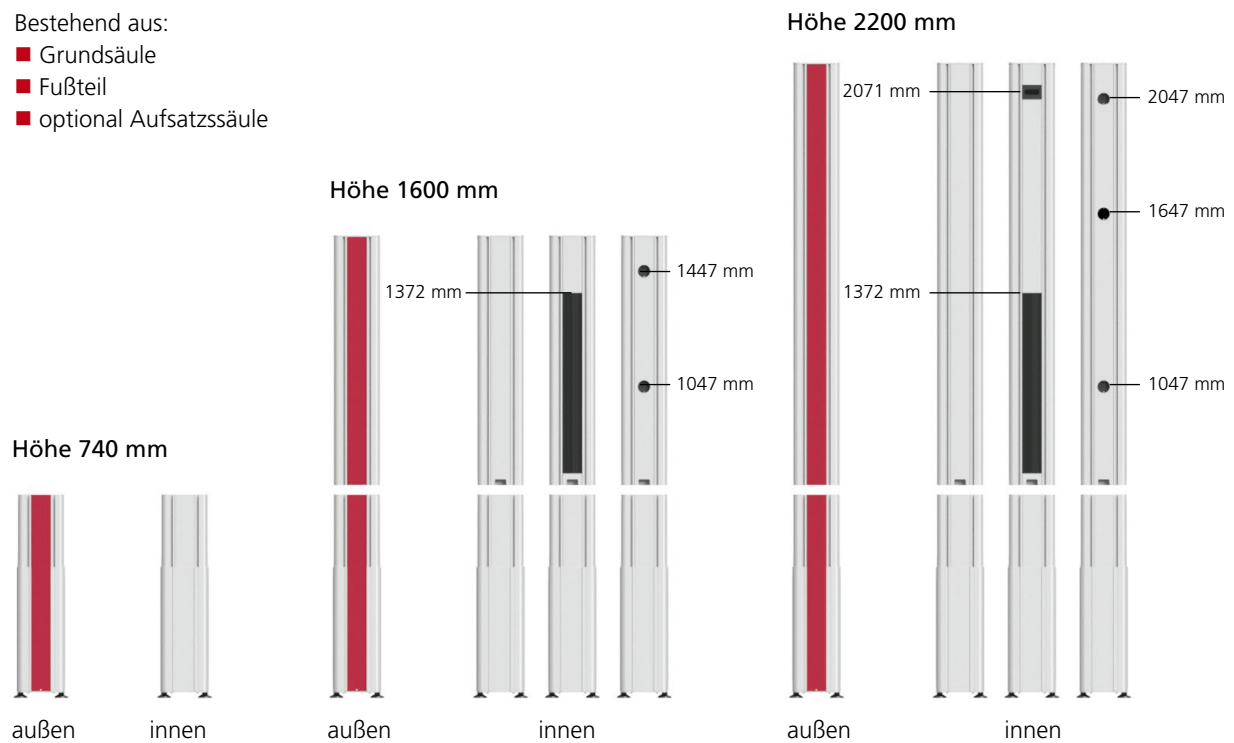

mit Dekorelement	mit Bürstenelement	mit Schukosteckdosen	mit Schweizer Steckdosen
------------------	--------------------	----------------------	--------------------------

In den beiden Kabelkanälen der QUADRO-Säulen können Energie-, Druckluft- und Datenleitungen verlegt werden.

Integrierte Bürstenleisten z. B. zur Kabelführung in Verbindung mit Kabelwanne und / oder 19"-Aufbau für Mess- und Prüftechnik.

Integrierte Schuko-Steckdosen auf der Innenseite z.B. zur Elektrifizierung der oberen Ablagen.

Integrierte Schweizer-Steckdosen auf der Innenseite z.B. zur Elektrifizierung der oberen Ablagen.

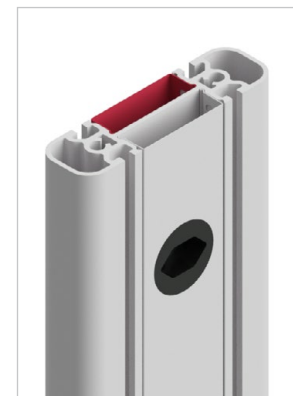
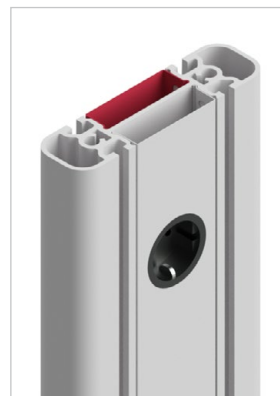
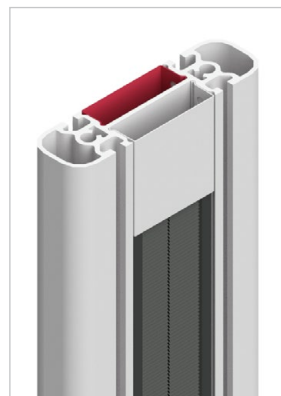
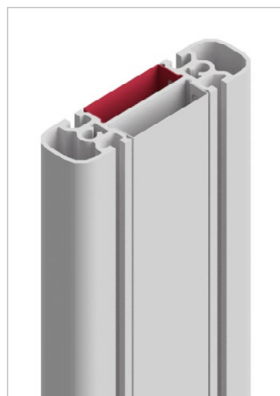

Säulensatz links

- QUADRO-Säule aus Aluminium als funktionales und optisches Grundelement
- manuell höhenverstellbar, 735 - 835 mm
- leitfähig pulverbeschichtet, lichtgrau (RAL 7035)
- 3 verschiedene Säulenhöhen

Optional:

- Dekorelement an der Außenseite
- Bürste oberhalb der Tischplatte, an der Innenseite
- Steckdosen oberhalb der Tischplatte, an der Innenseite
- vorbereitet für Tischplatte inklusive Kabelwanne mit Klappe für Säulenhöhe 780 mm / 1600 mm / 2200 mm









Säulensatz links

Säulenhöhe	740 / 740 mm	740 / 1600 mm	740 / 2200 mm
Ohne Dekorelement	---	---	---
Dekorelement Einsteckprofil	---	---	---
Dekorelement Einschnappprofil	402.740.740.1._ _	402.740.1600.1._ _	402.740.2200.1._ _
Bürste	---	402.740.1600.2._ _	402.740.2200.2._ _
Steckdose D	---	402.740.1600.3._ _	402.740.2200.3._ _
Steckdose CH	---	402.740.1600.4._ _	402.740.2200.4._ _

Säulensatz links - für Tischplatte inklusive Kabelwanne mit Klappe

Tischplattenstärke	27 mm	29 mm	40 mm
Säulenhöhe	740 / 740 mm	740 / 740 mm	740 / 740 mm
Ohne Dekorelement	---	---	---
Dekorelement Einsteckprofil	---	---	---
Dekorelement Einschnappprofil	402.740.740.27.1._ _	402.740.740.29.1._ _	402.740.740.40.1._ _

Bitte ergänzen Sie die Artikelnummer um den Farbschlüssel für die Dekorelemente:

	lichtgrau (RAL 7035)	_. _ . _ ._.70
	wasserblau (RAL 5021)	_. _ . _ ._.02
	kobaltblau (RAL 5013)	_. _ . _ ._.03
	himbeerrot (RAL 3027)	_. _ . _ ._.04
	zinkgelb (RAL 1018)	_. _ . _ ._.06
	taubenblau (RAL 5014)	_. _ . _ ._.08

Weitere Farben zur Realisierung Ihrer Corporate Identity auf Anfrage

Säulensatz rechts

- QUADRO-Säule aus Aluminium als funktionales und optisches Grundelement
- manuell höhenverstellbar, 735 - 835 mm
- leitfähig pulverbeschichtet, lichtgrau (RAL 7035)
- 3 verschiedene Säulenhöhen

Optional:

- Dekorelement an der Außenseite
- Bürste oberhalb der Tischplatte, an der Innenseite
- Steckdosen oberhalb der Tischplatte, an der Innenseite
- vorbereitet für Tischplatte inklusive Kabelwanne mit Klappe für Säulenhöhe 780 mm / 1600 mm / 2200 mm









Säulensatz rechts

Säulenhöhe	740 / 740 mm	740 / 1600 mm	740 / 2200 mm
Ohne Dekorelement	---	---	---
Dekorelement Einsteckprofil	---	---	---
Dekorelement Einschnappprofil	403.740.740.1._ _	403.740.1600.1._ _	403.740.2200.1._ _
Bürste	---	403.740.1600.2._ _	403.740.2200.2._ _
Steckdose D	---	403.740.1600.3._ _	403.740.2200.3._ _
Steckdose CH	---	403.740.1600.4._ _	403.740.2200.4._ _

Säulensatz rechts - für Tischplatte inklusive Kabelwanne mit Klappe

Tischplattenstärke	27 mm	29 mm	40 mm
Säulenhöhe	740 / 740 mm	740 / 740 mm	740 / 740 mm
Ohne Dekorelement	---	---	---
Dekorelement Einsteckprofil	---	---	---
Dekorelement Einschnappprofil	403.740.740.27.1._ _	403.740.740.29.1._ _	403.740.740.40.1._ _

Bitte ergänzen Sie die Artikelnummer um den Farbschlüssel für die Dekorelemente:

	lichtgrau (RAL 7035)	__ . __ . __ . __ . 70
	wasserblau (RAL 5021)	__ . __ . __ . __ . 02
	kobaltblau (RAL 5013)	__ . __ . __ . __ . 03
	himbeerrot (RAL 3027)	__ . __ . __ . __ . 04
	zinkgelb (RAL 1018)	__ . __ . __ . __ . 06
	taubenblau (RAL 5014)	__ . __ . __ . __ . 08

Weitere Farben zur Realisierung Ihrer Corporate Identity auf Anfrage

Tischplatten

- hellgraue Tischplatte (RAL 7035)
- mit widerstandsfähigem Umleimer geschützt
- Oberfläche leicht strukturiert, blendfrei und hochkratzfest
- kurzzeitig bis 180°C hitzebeständig
- beständig gegen organische Lösungsmittel, schwache Säuren und Laugen, Benzin und Öl

Standard:

- Hartlaminat (EN 438)
- sehr harter und abriebfester HPL-Schichtstoff

ESD-Ausführung:

- leitfähiges ESD-Hartlaminat (EN 438)
- sehr harter und abriebfester, leitfähiger HPL-Schichtstoff
- volumenleitfähige Trägerplatte
- Ableitwiderstand < 10⁹ Ohm (Trockenmessung nach IEC 61340-5-1, 100 V)



Tischplattenkanten / -stärken

- ABS-Kante (Acrylnitril-Butadien-Styrol) 27 mm
- Postformingkante 40 mm
- Postformingkante Premium 68/29 mm

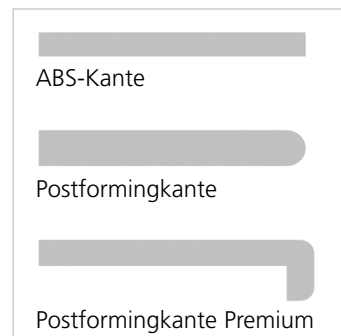

Tischplatte inklusive Kabeldurchführung

- 80 mm Durchmesser
- 2 Aussparungen bei Tischbreite 1200 mm und 1500 mm
- 3 Aussparungen bei Tischbreite 1800 mm und 2000 mm
- 3 Aussparungen bei Ecktischplatte
- inklusive Kabeldurchführungs-Sets



Tischplatte inklusive Kabelwanne mit Klappe

- in die Tischplatte integrierte Kabelwanne mit aufklappbarer Abdeckung
- Kabelwanne T = 200 mm
- Abdeckung mittig geteilt bei Tischbreite 1800 mm und 2000 mm
- mit Bürstenleiste zur Kabeldurchführung bei geschlossener Abdeckung

Optional:

- Elektroeinbauleiste, vorbereitet für die individuelle Bestückung mit Einsatzplatten (Seite 107)
 - Tischbreite 1200 mm: 900 mm nutzbare Breite für Einsatzplatten
 - Tischbreite 1500 mm: 1200 mm nutzbare Breite für Einsatzplatten
 - Tischbreite 1800 mm: 1500 mm nutzbare Breite für Einsatzplatten
 - Tischbreite 2000 mm: 1700 mm nutzbare Breite für Einsatzplatten



Tischplatte für Säulenhöhe 740 mm

Plattenstärke 27 mm ABS-Kante

- hellgraue Tischplatte (RAL 7035)
- Hartlaminat (EN 438)

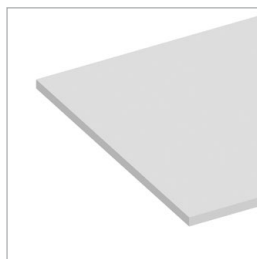

Tischtiefe 800 mm

Tischbreite	1200 mm	1500 mm
Standard	404.1200.800.27.0.0	404.1500.800.27.0.0
Standard, ESD	404.1200.800.27.0.1	404.1500.800.27.0.1
inkl. Kabeldurchführung	404.1200.800.27.1.0	404.1500.800.27.1.0
inkl. Kabeldurchführung, ESD	404.1200.800.27.1.1	404.1500.800.27.1.1
inkl. Kabelwanne mit Klappe	404.1200.800.27.2.0	404.1500.800.27.2.0
inkl. Kabelwanne mit Klappe, ESD	404.1200.800.27.2.1	404.1500.800.27.2.1

Tischbreite	1800 mm	2000 mm
Standard	404.1800.800.27.0.0	404.2000.800.27.0.0
Standard, ESD	404.1800.800.27.0.1	404.2000.800.27.0.1
inkl. Kabeldurchführung	404.1800.800.27.1.0	404.2000.800.27.1.0
inkl. Kabeldurchführung, ESD	404.1800.800.27.1.1	404.2000.800.27.1.1
inkl. Kabelwanne mit Klappe	404.1800.800.27.2.0	404.2000.800.27.2.0
inkl. Kabelwanne mit Klappe, ESD	404.1800.800.27.2.1	404.2000.800.27.2.1

Tischtiefe 1000 mm

Tischbreite	1200 mm	1500 mm
Standard	404.1200.1000.27.0.0	404.1500.1000.27.0.0
Standard, ESD	404.1200.1000.27.0.1	404.1500.1000.27.0.1
inkl. Kabeldurchführung	404.1200.1000.27.1.0	404.1500.1000.27.1.0
inkl. Kabeldurchführung, ESD	404.1200.1000.27.1.1	404.1500.1000.27.1.1
inkl. Kabelwanne mit Klappe	404.1200.1000.27.2.0	404.1500.1000.27.2.0
inkl. Kabelwanne mit Klappe, ESD	404.1200.1000.27.2.1	404.1500.1000.27.2.1

Tischbreite	1800 mm	2000 mm
Standard	404.1800.1000.27.0.0	404.2000.1000.27.0.0
Standard, ESD	404.1800.1000.27.0.1	404.2000.1000.27.0.1
inkl. Kabeldurchführung	404.1800.1000.27.1.0	404.2000.1000.27.1.0
inkl. Kabeldurchführung, ESD	404.1800.1000.27.1.1	404.2000.1000.27.1.1
inkl. Kabelwanne mit Klappe	404.1800.1000.27.2.0	404.2000.1000.27.2.0
inkl. Kabelwanne mit Klappe, ESD	404.1800.1000.27.2.1	404.2000.1000.27.2.1

Tischplatte für Säulenhöhe 740 mm

Plattenstärke 40 mm Postformingkante

- hellgraue Tischplatte (RAL 7035)
- Hartlaminat (EN 438)

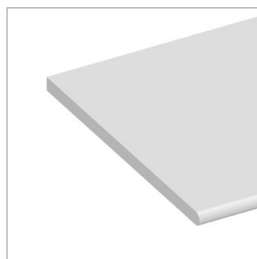

Tischtiefe 800 mm

Tischbreite	1200 mm	1500 mm
Standard	404.1200.800.40.0.0	404.1500.800.40.0.0
Standard, ESD	404.1200.800.40.0.1	404.1500.800.40.0.1
inkl. Kabeldurchführung	404.1200.800.40.1.0	404.1500.800.40.1.0
inkl. Kabeldurchführung, ESD	404.1200.800.40.1.1	404.1500.800.40.1.1
inkl. Kabelwanne mit Klappe	404.1200.800.40.2.0	404.1500.800.40.2.0
inkl. Kabelwanne mit Klappe, ESD	404.1200.800.40.2.1	404.1500.800.40.2.1

Tischbreite	1800 mm	2000 mm
Standard	404.1800.800.40.0.0	404.2000.800.40.0.0
Standard, ESD	404.1800.800.40.0.1	404.2000.800.40.0.1
inkl. Kabeldurchführung	404.1800.800.40.1.0	404.2000.800.40.1.0
inkl. Kabeldurchführung, ESD	404.1800.800.40.1.1	404.2000.800.40.1.1
inkl. Kabelwanne mit Klappe	404.1800.800.40.2.0	404.2000.800.40.2.0
inkl. Kabelwanne mit Klappe, ESD	404.1800.800.40.2.1	404.2000.800.40.2.1

Tischtiefe 1000 mm

Tischbreite	1200 mm	1500 mm
Standard	404.1200.1000.40.0.0	404.1500.1000.40.0.0
Standard, ESD	404.1200.1000.40.0.1	404.1500.1000.40.0.1
inkl. Kabeldurchführung	404.1200.1000.40.1.0	404.1500.1000.40.1.0
inkl. Kabeldurchführung, ESD	404.1200.1000.40.1.1	404.1500.1000.40.1.1
inkl. Kabelwanne mit Klappe	404.1200.1000.40.2.0	404.1500.1000.40.2.0
inkl. Kabelwanne mit Klappe, ESD	404.1200.1000.40.2.1	404.1500.1000.40.2.1

Tischbreite	1800 mm	2000 mm
Standard	404.1800.1000.40.0.0	404.2000.1000.40.0.0
Standard, ESD	404.1800.1000.40.0.1	404.2000.1000.40.0.1
inkl. Kabeldurchführung	404.1800.1000.40.1.0	404.2000.1000.40.1.0
inkl. Kabeldurchführung, ESD	404.1800.1000.40.1.1	404.2000.1000.40.1.1
inkl. Kabelwanne mit Klappe	404.1800.1000.40.2.0	404.2000.1000.40.2.0
inkl. Kabelwanne mit Klappe, ESD	404.1800.1000.40.2.1	404.2000.1000.40.2.1

Tischplatte für Säulenhöhe 740 mm

Plattenstärke 68/29 mm
Postformingkante Premium

- hellgraue Tischplatte (RAL 7035)
- Hartlaminat (EN 438)

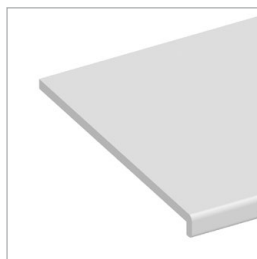

Tischtiefe 800 mm

Tischbreite	1200 mm	1500 mm
Standard	404.1200.800.29.0.0	404.1500.800.29.0.0
Standard, ESD	404.1200.800.29.0.1	404.1500.800.29.0.1
inkl. Kabeldurchführung	404.1200.800.29.1.0	404.1500.800.29.1.0
inkl. Kabeldurchführung, ESD	404.1200.800.29.1.1	404.1500.800.29.1.1
inkl. Kabelwanne mit Klappe	404.1200.800.29.2.0	404.1500.800.29.2.0
inkl. Kabelwanne mit Klappe, ESD	404.1200.800.29.2.1	404.1500.800.29.2.1

Tischbreite	1800 mm	2000 mm
Standard	404.1800.800.29.0.0	404.2000.800.29.0.0
Standard, ESD	404.1800.800.29.0.1	404.2000.800.29.0.1
inkl. Kabeldurchführung	404.1800.800.29.1.0	404.2000.800.29.1.0
inkl. Kabeldurchführung, ESD	404.1800.800.29.1.1	404.2000.800.29.1.1
inkl. Kabelwanne mit Klappe	404.1800.800.29.2.0	404.2000.800.29.2.0
inkl. Kabelwanne mit Klappe, ESD	404.1800.800.29.2.1	404.2000.800.29.2.1

Tischtiefe 1000 mm

Tischbreite	1200 mm	1500 mm
Standard	404.1200.1000.29.0.0	404.1500.1000.29.0.0
Standard, ESD	404.1200.1000.29.0.1	404.1500.1000.29.0.1
inkl. Kabeldurchführung	404.1200.1000.29.1.0	404.1500.1000.29.1.0
inkl. Kabeldurchführung, ESD	404.1200.1000.29.1.1	404.1500.1000.29.1.1
inkl. Kabelwanne mit Klappe	404.1200.1000.29.2.0	404.1500.1000.29.2.0
inkl. Kabelwanne mit Klappe, ESD	404.1200.1000.29.2.1	404.1500.1000.29.2.1

Tischbreite	1800 mm	2000 mm
Standard	404.1800.1000.29.0.0	404.2000.1000.29.0.0
Standard, ESD	404.1800.1000.29.0.1	404.2000.1000.29.0.1
inkl. Kabeldurchführung	404.1800.1000.29.1.0	404.2000.1000.29.1.0
inkl. Kabeldurchführung, ESD	404.1800.1000.29.1.1	404.2000.1000.29.1.1
inkl. Kabelwanne mit Klappe	404.1800.1000.29.2.0	404.2000.1000.29.2.0
inkl. Kabelwanne mit Klappe, ESD	404.1800.1000.29.2.1	404.2000.1000.29.2.1

Tischplatte für Säulenhöhe 1600 / 2200 mm

Plattenstärke 27 mm ABS-Kante

- hellgraue Tischplatte (RAL 7035)
- Hartlaminat (EN 438)
- mit Ausschnitten für QUADRO-Säulen

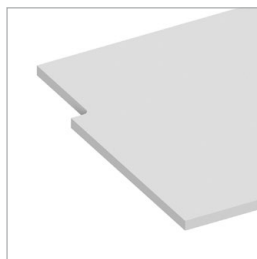

Tischtiefe 800 mm

Tischbreite	1200 mm	1500 mm
Standard	404.1200.800.27.3.0	404.1500.800.27.3.0
Standard, ESD	404.1200.800.27.3.1	404.1500.800.27.3.1
inkl. Kabeldurchführung	404.1200.800.27.4.0	404.1500.800.27.4.0
inkl. Kabeldurchführung, ESD	404.1200.800.27.4.1	404.1500.800.27.4.1
inkl. Kabelwanne mit Klappe	404.1200.800.27.5.0	404.1500.800.27.5.0
inkl. Kabelwanne mit Klappe, ESD	404.1200.800.27.5.1	404.1500.800.27.5.1

Tischbreite	1800 mm	2000 mm
Standard	404.1800.800.27.3.0	404.2000.800.27.3.0
Standard, ESD	404.1800.800.27.3.1	404.2000.800.27.3.1
inkl. Kabeldurchführung	404.1800.800.27.4.0	404.2000.800.27.4.0
inkl. Kabeldurchführung, ESD	404.1800.800.27.4.1	404.2000.800.27.4.1
inkl. Kabelwanne mit Klappe	404.1800.800.27.5.0	404.2000.800.27.5.0
inkl. Kabelwanne mit Klappe, ESD	404.1800.800.27.5.1	404.2000.800.27.5.1

Tischtiefe 1000 mm

Tischbreite	1200 mm	1500 mm
Standard	404.1200.1000.27.3.0	404.1500.1000.27.3.0
Standard, ESD	404.1200.1000.27.3.1	404.1500.1000.27.3.1
inkl. Kabeldurchführung	404.1200.1000.27.4.0	404.1500.1000.27.4.0
inkl. Kabeldurchführung, ESD	404.1200.1000.27.4.1	404.1500.1000.27.4.1
inkl. Kabelwanne mit Klappe	404.1200.1000.27.5.0	404.1500.1000.27.5.0
inkl. Kabelwanne mit Klappe, ESD	404.1200.1000.27.5.1	404.1500.1000.27.5.1

Tischbreite	1800 mm	2000 mm
Standard	404.1800.1000.27.3.0	404.2000.1000.27.3.0
Standard, ESD	404.1800.1000.27.3.1	404.2000.1000.27.3.1
inkl. Kabeldurchführung	404.1800.1000.27.4.0	404.2000.1000.27.4.0
inkl. Kabeldurchführung, ESD	404.1800.1000.27.4.1	404.2000.1000.27.4.1
inkl. Kabelwanne mit Klappe	404.1800.1000.27.5.0	404.2000.1000.27.5.0
inkl. Kabelwanne mit Klappe, ESD	404.1800.1000.27.5.1	404.2000.1000.27.5.1

Tischplatte für Säulenhöhe 1600 / 2200 mm

Plattenstärke 40 mm Postformingkante

- hellgraue Tischplatte (RAL 7035)
- Hartlaminat (EN 438)
- mit Ausschnitten für QUADRO-Säulen

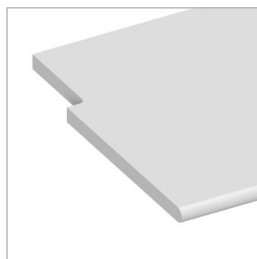

Tischtiefe 800 mm

Tischbreite	1200 mm	1500 mm
Standard	404.1200.800.40.3.0	404.1500.800.40.3.0
Standard, ESD	404.1200.800.40.3.1	404.1500.800.40.3.1
inkl. Kabeldurchführung	404.1200.800.40.4.0	404.1500.800.40.4.0
inkl. Kabeldurchführung, ESD	404.1200.800.40.4.1	404.1500.800.40.4.1
inkl. Kabelwanne mit Klappe	404.1200.800.40.5.0	404.1500.800.40.5.0
inkl. Kabelwanne mit Klappe, ESD	404.1200.800.40.5.1	404.1500.800.40.5.1

Tischbreite	1800 mm	2000 mm
Standard	404.1800.800.40.3.0	404.2000.800.40.3.0
Standard, ESD	404.1800.800.40.3.1	404.2000.800.40.3.1
inkl. Kabeldurchführung	404.1800.800.40.4.0	404.2000.800.40.4.0
inkl. Kabeldurchführung, ESD	404.1800.800.40.4.1	404.2000.800.40.4.1
inkl. Kabelwanne mit Klappe	404.1800.800.40.5.0	404.2000.800.40.5.0
inkl. Kabelwanne mit Klappe, ESD	404.1800.800.40.5.1	404.2000.800.40.5.1

Tischtiefe 1000 mm

Tischbreite	1200 mm	1500 mm
Standard	404.1200.1000.40.3.0	404.1500.1000.40.3.0
Standard, ESD	404.1200.1000.40.3.1	404.1500.1000.40.3.1
inkl. Kabeldurchführung	404.1200.1000.40.4.0	404.1500.1000.40.4.0
inkl. Kabeldurchführung, ESD	404.1200.1000.40.4.1	404.1500.1000.40.4.1
inkl. Kabelwanne mit Klappe	404.1200.1000.40.5.0	404.1500.1000.40.5.0
inkl. Kabelwanne mit Klappe, ESD	404.1200.1000.40.5.1	404.1500.1000.40.5.1

Tischbreite	1800 mm	2000 mm
Standard	404.1800.1000.40.3.0	404.2000.1000.40.3.0
Standard, ESD	404.1800.1000.40.3.1	404.2000.1000.40.3.1
inkl. Kabeldurchführung	404.1800.1000.40.4.0	404.2000.1000.40.4.0
inkl. Kabeldurchführung, ESD	404.1800.1000.40.4.1	404.2000.1000.40.4.1
inkl. Kabelwanne mit Klappe	404.1800.1000.40.5.0	404.2000.1000.40.5.0
inkl. Kabelwanne mit Klappe, ESD	404.1800.1000.40.5.1	404.2000.1000.40.5.1

Tischplatte für Säulenhöhe 1600 / 2200 mm

Plattenstärke 68/29 mm
Postformingkante Premium

- hellgraue Tischplatte (RAL 7035)
- Hartlaminat (EN 438)
- mit Ausschnitten für QUADRO-Säulen

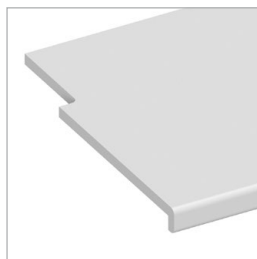

Tischtiefe 800 mm

Tischbreite	1200 mm	1500 mm
Standard	404.1200.800.29.3.0	404.1500.800.29.3.0
Standard, ESD	404.1200.800.29.3.1	404.1500.800.29.3.1
inkl. Kabeldurchführung	404.1200.800.29.4.0	404.1500.800.29.4.0
inkl. Kabeldurchführung, ESD	404.1200.800.29.4.1	404.1500.800.29.4.1
inkl. Kabelwanne mit Klappe	404.1200.800.29.5.0	404.1500.800.29.5.0
inkl. Kabelwanne mit Klappe, ESD	404.1200.800.29.5.1	404.1500.800.29.5.1

Tischbreite	1800 mm	2000 mm
Standard	404.1800.800.29.3.0	404.2000.800.29.3.0
Standard, ESD	404.1800.800.29.3.1	404.2000.800.29.3.1
inkl. Kabeldurchführung	404.1800.800.29.4.0	404.2000.800.29.4.0
inkl. Kabeldurchführung, ESD	404.1800.800.29.4.1	404.2000.800.29.4.1
inkl. Kabelwanne mit Klappe	404.1800.800.29.5.0	404.2000.800.29.5.0
inkl. Kabelwanne mit Klappe, ESD	404.1800.800.29.5.1	404.2000.800.29.5.1

Tischtiefe 1000 mm

Tischbreite	1200 mm	1500 mm
Standard	404.1200.1000.29.3.0	404.1500.1000.29.3.0
Standard, ESD	404.1200.1000.29.3.1	404.1500.1000.29.3.1
inkl. Kabeldurchführung	404.1200.1000.29.4.0	404.1500.1000.29.4.0
inkl. Kabeldurchführung, ESD	404.1200.1000.29.4.1	404.1500.1000.29.4.1
inkl. Kabelwanne mit Klappe	404.1200.1000.29.5.0	404.1500.1000.29.5.0
inkl. Kabelwanne mit Klappe, ESD	404.1200.1000.29.5.1	404.1500.1000.29.5.1

Tischbreite	1800 mm	2000 mm
Standard	404.1800.1000.29.3.0	404.2000.1000.29.3.0
Standard, ESD	404.1800.1000.29.3.1	404.2000.1000.29.3.1
inkl. Kabeldurchführung	404.1800.1000.29.4.0	404.2000.1000.29.4.0
inkl. Kabeldurchführung, ESD	404.1800.1000.29.4.1	404.2000.1000.29.4.1
inkl. Kabelwanne mit Klappe	404.1800.1000.29.5.0	404.2000.1000.29.5.0
inkl. Kabelwanne mit Klappe, ESD	404.1800.1000.29.5.1	404.2000.1000.29.5.1

Ecktischplatten

Trapez

- hellgraue Tischplatte (RAL 7035)
- Hartlaminat (EN 438)
- inklusive Befestigungssatz zur Montage an den QUADRO-Säulen

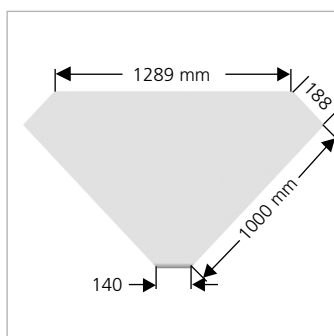
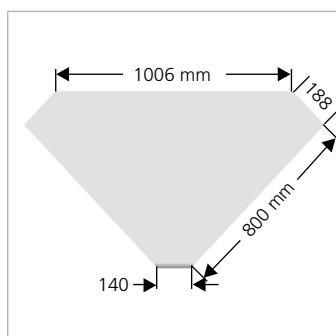

Plattenstärke 27 mm ABS-Kante

Tischtiefe	800 mm	1000 mm
Standard	405.800.800.27.0.0	405.1000.1000.27.0.0
Standard, ESD	405.800.800.27.0.1	405.1000.1000.27.0.1
inkl. Kabeldurchführung	405.800.800.27.1.0	405.1000.1000.27.1.0
inkl. Kabeldurchführung, ESD	405.800.800.27.1.1	405.1000.1000.27.1.1

Plattenstärke 40 mm Postformingkante

Tischtiefe	800 mm	1000 mm
Standard	405.800.800.40.0.0	405.1000.1000.40.0.0
Standard, ESD	405.800.800.40.0.1	405.1000.1000.40.0.1
inkl. Kabeldurchführung	405.800.800.40.1.0	405.1000.1000.40.1.0
inkl. Kabeldurchführung, ESD	405.800.800.40.1.1	405.1000.1000.40.1.1

Plattenstärke 68/29 mm Postformingkante Premium

Tischtiefe	800 mm	1000 mm
Standard	405.800.800.29.0.0	405.1000.1000.29.0.0
Standard, ESD	405.800.800.29.0.1	405.1000.1000.29.0.1
inkl. Kabeldurchführung	405.800.800.29.1.0	405.1000.1000.29.1.0
inkl. Kabeldurchführung, ESD	405.800.800.29.1.1	405.1000.1000.29.1.1

QUADRO twin 400

Quadrat

- hellgraue Tischplatte (RAL 7035)
- Hartlaminat (EN 438)
- inklusive Befestigungssatz zur Montage an den QUADRO-Säulen
- inklusive Tischbein höhenverstellbar

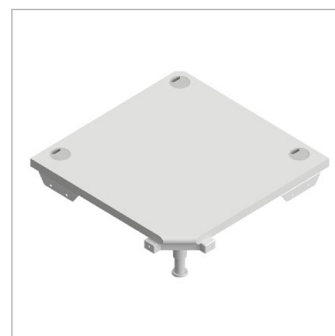
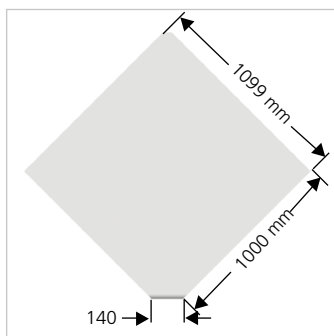
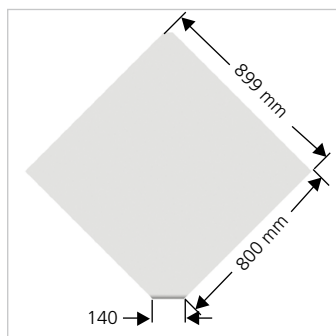

Plattenstärke 27 mm ABS-Kante

Tischtiefe	800 mm	1000 mm
Standard	406.800.800.27.0.0	406.1000.1000.27.0.0
Standard, ESD	406.800.800.27.0.1	406.1000.1000.27.0.1
inkl. Kabeldurchführung	406.800.800.27.1.0	406.1000.1000.27.1.0
inkl. Kabeldurchführung, ESD	406.800.800.27.1.1	406.1000.1000.27.1.1

Plattenstärke 40 mm Postformingkante

Tischtiefe	800 mm	1000 mm
Standard	406.800.800.40.0.0	406.1000.1000.40.0.0
Standard, ESD	406.800.800.40.0.1	406.1000.1000.40.0.1
inkl. Kabeldurchführung	406.800.800.40.1.0	406.1000.1000.40.1.0
inkl. Kabeldurchführung, ESD	406.800.800.40.1.1	406.1000.1000.40.1.1

Plattenstärke 68/29 mm Postformingkante Premium

Tischtiefe	800 mm	1000 mm
Standard	406.800.800.29.0.0	406.1000.1000.29.0.0
Standard, ESD	406.800.800.29.0.1	406.1000.1000.29.0.1
inkl. Kabeldurchführung	406.800.800.29.1.0	406.1000.1000.29.1.0
inkl. Kabeldurchführung, ESD	406.800.800.29.1.1	406.1000.1000.29.1.1

QUADRO twin 500

Manuell höhenverstellbar mit Klemmung

- **Tischhöhe: Höhenverstellbereich 735 - 955 mm**
- 220 mm höhenverstellbar
- Tragfähigkeit: max. Flächenlast 200 kg

Bestehend aus:

- Rahmen
- Säulensatz links
- Säulensatz rechts
- Tischplatte

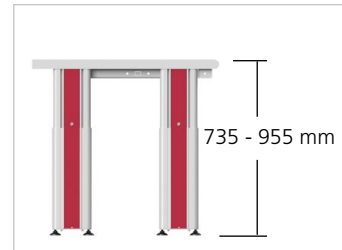

QUADRO twin 500

Rahmen

- Stahlrahmen zur Montage der Tischplatte
- leitfähig pulverbeschichtet, lichtgrau (RAL 7035)
- 4 verschiedene Tischbreiten
- 2 verschiedene Tischtiefen



Optional: in ESD-Ausführung nach IEC 61340-5-1



- Erdungsbox mit zwei 10-mm-Druckknopfanschlüssen
- zentraler Erdungspunkt zum Anschluss der ESD- bzw. Schutzerde



Tischtiefe: 800 mm

Tischbreite	1200 mm	1500 mm	1800 mm	2000 mm
Standard	501.1200.800.0	501.1500.800.0	501.1800.800.0	501.2000.800.0
ESD	501.1200.800.1	501.1500.800.1	501.1800.800.1	501.2000.800.1

Tischtiefe: 1000 mm

Tischbreite	1200 mm	1500 mm	1800 mm	2000 mm
Standard	501.1200.1000.0	501.1500.1000.0	501.1800.1000.0	501.2000.1000.0
ESD	501.1200.1000.1	501.1500.1000.1	501.1800.1000.1	501.2000.1000.1

Säulen

- QUADRO-Säule aus Aluminium als funktionales und optisches Grundelement
- manuell höhenverstellbar, 735 - 955 mm
- leitfähig pulverbeschichtet, lichtgrau (RAL 7035)
- Farbakzente durch Dekorelemente in den Säulen
- leitfähige Höhenausgleichselemente in den Fußteilen
- Beinfreiheit bei Ecktschkombinationen durch nach hinten versetzbare Tischbeine

Bestehend aus:

- Grundsäule
- Fußteil
- optional Aufsatzsäule

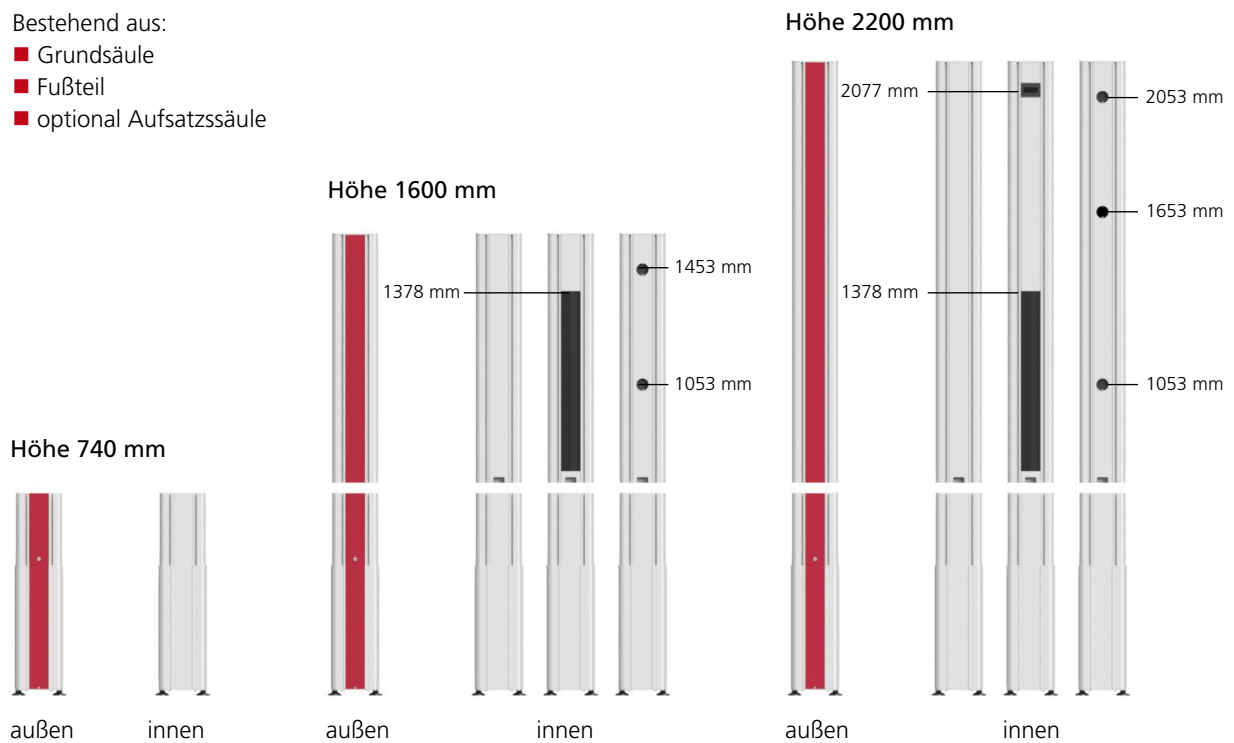

mit Dekorelement	mit Bürstenelement	mit Schuko-Steckdosen	mit Schweizer Steckdosen
In den beiden Kabelkanälen der QUADRO-Säulen können Energie-, Druckluft- und Datenleitungen verlegt werden.	Integrierte Bürstenleisten z. B. zur Kabelführung in Verbindung mit Kabelwanne und / oder 19"-Aufbau für Mess- und Prüftechnik.	Integrierte Schuko-Steckdosen auf der Innenseite z.B. zur Elektrifizierung der oberen Ablagen.	Integrierte Schweizer-Steckdosen auf der Innenseite z.B. zur Elektrifizierung der oberen Ablagen.

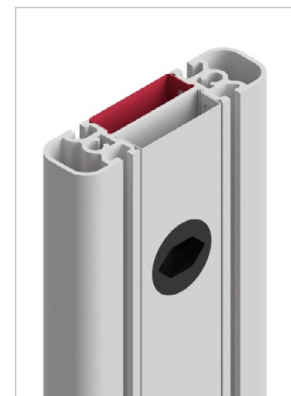
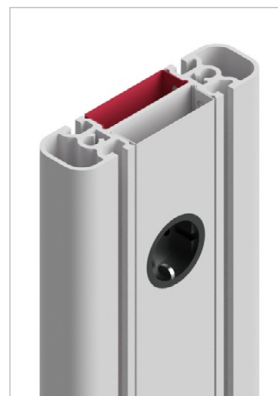
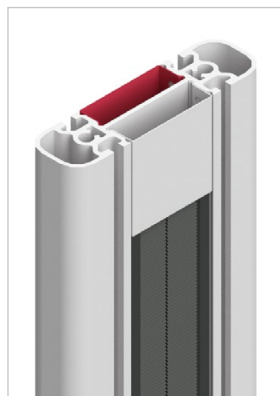
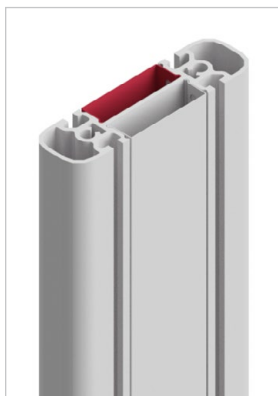

Säulensatz links

- QUADRO-Säule aus Aluminium als funktionales und optisches Grundelement
- manuell höhenverstellbar, 735 - 955 mm
- leitfähig pulverbeschichtet, lichtgrau (RAL 7035)
- 3 verschiedene Säulenhöhen

Optional:

- Dekorelement an der Außenseite
- Bürste oberhalb der Tischplatte, an der Innenseite
- Steckdosen oberhalb der Tischplatte, an der Innenseite
- vorbereitet für Tischplatte inklusive Kabelwanne mit Klappe für Säulenhöhe 780 mm / 1600 mm / 2200 mm









Säulensatz links

Säulenhöhe	740 / 740 mm	740 / 1600 mm	740 / 2200 mm
Ohne Dekorelement	---	---	---
Dekorelement Einsteckprofil	---	---	---
Dekorelement Einschnappprofil	502.740.740.1._ _	502.740.1600.1._ _	502.740.2200.1._ _
Bürste	---	502.740.1600.2._ _	502.740.2200.2._ _
Steckdose D	---	502.740.1600.3._ _	502.740.2200.3._ _
Steckdose CH	---	502.740.1600.4._ _	502.740.2200.4._ _

Säulensatz links - für Tischplatte inklusive Kabelwanne mit Klappe

Tischplattenstärke	27 mm	29 mm	40 mm
Säulenhöhe	740 / 740 mm	740 / 740 mm	740 / 740 mm
Ohne Dekorelement	---	---	---
Dekorelement Einsteckprofil	---	---	---
Dekorelement Einschnappprofil	502.740.740.27.1._ _	502.740.740.29.1._ _	502.740.740.40.1._ _

Bitte ergänzen Sie die Artikelnummer um den Farbschlüssel für die Dekorelemente:

	lichtgrau (RAL 7035)	.._._._.70
	wasserblau (RAL 5021)	.._._._.02
	kobaltblau (RAL 5013)	.._._._.03
	himbeerrot (RAL 3027)	.._._._.04
	zinkgelb (RAL 1018)	.._._._.06
	taubenblau (RAL 5014)	.._._._.08

Weitere Farben zur Realisierung Ihrer Corporate Identity auf Anfrage

Säulensatz rechts

- QUADRO-Säule aus Aluminium als funktionales und optisches Grundelement
- manuell höhenverstellbar, 735 - 955 mm
- leitfähig pulverbeschichtet, lichtgrau (RAL 7035)
- 3 verschiedene Säulenhöhen

Optional:

- Dekorelement an der Außenseite
- Bürste oberhalb der Tischplatte, an der Innenseite
- Steckdosen oberhalb der Tischplatte, an der Innenseite
- vorbereitet für Tischplatte inklusive Kabelwanne mit Klappe für Säulenhöhe 780 mm / 1600 mm / 2200 mm









Säulensatz rechts

Säulenhöhe	740 / 740 mm	740 / 1600 mm	740 / 2200 mm
Ohne Dekorelement	---	---	---
Dekorelement Einsteckprofil	---	---	---
Dekorelement Einschnappprofil	503.740.740.1._ _	503.740.1600.1._ _	503.740.2200.1._ _
Bürste	---	503.740.1600.2._ _	503.740.2200.2._ _
Steckdose D	---	503.740.1600.3._ _	503.740.2200.3._ _
Steckdose CH	---	503.740.1600.4._ _	503.740.2200.4._ _

Säulensatz rechts - für Tischplatte inklusive Kabelwanne mit Klappe

Tischplattenstärke	27 mm	29 mm	40 mm
Säulenhöhe	740 / 740 mm	740 / 740 mm	740 / 740 mm
Ohne Dekorelement	---	---	---
Dekorelement Einsteckprofil	---	---	---
Dekorelement Einschnappprofil	503.740.740.27.1._ _	503.740.740.29.1._ _	503.740.740.40.1._ _

Bitte ergänzen Sie die Artikelnummer um den Farbschlüssel für die Dekorelemente:

	lichtgrau (RAL 7035)	__._._._. 70
	wasserblau (RAL 5021)	__._._._. 02
	kobaltblau (RAL 5013)	__._._._. 03
	himbeerrot (RAL 3027)	__._._._. 04
	zinkgelb (RAL 1018)	__._._._. 06
	taubenblau (RAL 5014)	__._._._. 08

Weitere Farben zur Realisierung Ihrer Corporate Identity auf Anfrage

Tischplatten

- hellgraue Tischplatte (RAL 7035)
- mit widerstandsfähigem Umleimer geschützt
- Oberfläche leicht strukturiert, blendfrei und hochkratzfest
- kurzzeitig bis 180°C hitzebeständig
- beständig gegen organische Lösungsmittel, schwache Säuren und Laugen, Benzin und Öl

Standard:

- Hartlaminat (EN 438)
- sehr harter und abriebfester HPL-Schichtstoff

ESD-Ausführung:

- leitfähiges ESD-Hartlaminat (EN 438)
- sehr harter und abriebfester, leitfähiger HPL-Schichtstoff
- volumenleitfähige Trägerplatte
- Ableitwiderstand < 10⁹ Ohm (Trockenmessung nach IEC 61340-5-1, 100 V)



Tischplattenkanten / -stärken

- ABS-Kante (Acrylnitril-Butadien-Styrol) 27 mm
- Postformingkante 40 mm
- Postformingkante Premium 68/29 mm

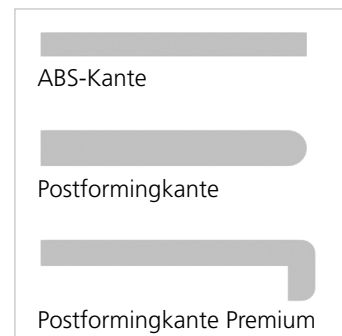

Tischplatte inklusive Kabeldurchführung

- 80 mm Durchmesser
- 2 Aussparungen bei Tischbreite 1200 mm und 1500 mm
- 3 Aussparungen bei Tischbreite 1800 mm und 2000 mm
- 3 Aussparungen bei Ecktischplatte
- inklusive Kabeldurchführungs-Sets



Tischplatte inklusive Kabelwanne mit Klappe

- in die Tischplatte integrierte Kabelwanne mit aufklappbarer Abdeckung
- Kabelwanne T = 200 mm
- Abdeckung mittig geteilt bei Tischbreite 1800 mm und 2000 mm
- mit Bürstenleiste zur Kabeldurchführung bei geschlossener Abdeckung

Optional:

- Elektroeinbauleiste, vorbereitet für die individuelle Bestückung mit Einsatzplatten (Seite 107)
 - Tischbreite 1200 mm: 900 mm nutzbare Breite für Einsatzplatten
 - Tischbreite 1500 mm: 1200 mm nutzbare Breite für Einsatzplatten
 - Tischbreite 1800 mm: 1500 mm nutzbare Breite für Einsatzplatten
 - Tischbreite 2000 mm: 1700 mm nutzbare Breite für Einsatzplatten



Tischplatte für Säulenhöhe 740 mm

Plattenstärke 27 mm ABS-Kante

- hellgraue Tischplatte (RAL 7035)
- Hartlaminat (EN 438)

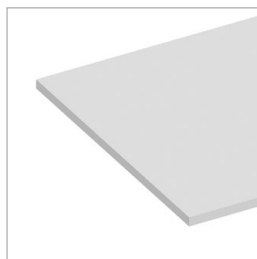

Tischtiefe 800 mm

Tischbreite	1200 mm	1500 mm
Standard	504.1200.800.27.0.0	504.1500.800.27.0.0
Standard, ESD	504.1200.800.27.0.1	504.1500.800.27.0.1
inkl. Kabeldurchführung	504.1200.800.27.1.0	504.1500.800.27.1.0
inkl. Kabeldurchführung, ESD	504.1200.800.27.1.1	504.1500.800.27.1.1
inkl. Kabelwanne mit Klappe	504.1200.800.27.2.0	504.1500.800.27.2.0
inkl. Kabelwanne mit Klappe, ESD	504.1200.800.27.2.1	504.1500.800.27.2.1

Tischbreite	1800 mm	2000 mm
Standard	504.1800.800.27.0.0	504.2000.800.27.0.0
Standard, ESD	504.1800.800.27.0.1	504.2000.800.27.0.1
inkl. Kabeldurchführung	504.1800.800.27.1.0	504.2000.800.27.1.0
inkl. Kabeldurchführung, ESD	504.1800.800.27.1.1	504.2000.800.27.1.1
inkl. Kabelwanne mit Klappe	504.1800.800.27.2.0	504.2000.800.27.2.0
inkl. Kabelwanne mit Klappe, ESD	504.1800.800.27.2.1	504.2000.800.27.2.1

Tischtiefe 1000 mm

Tischbreite	1200 mm	1500 mm
Standard	504.1200.1000.27.0.0	504.1500.1000.27.0.0
Standard, ESD	504.1200.1000.27.0.1	504.1500.1000.27.0.1
inkl. Kabeldurchführung	504.1200.1000.27.1.0	504.1500.1000.27.1.0
inkl. Kabeldurchführung, ESD	504.1200.1000.27.1.1	504.1500.1000.27.1.1
inkl. Kabelwanne mit Klappe	504.1200.1000.27.2.0	504.1500.1000.27.2.0
inkl. Kabelwanne mit Klappe, ESD	504.1200.1000.27.2.1	504.1500.1000.27.2.1

Tischbreite	1800 mm	2000 mm
Standard	504.1800.1000.27.0.0	504.2000.1000.27.0.0
Standard, ESD	504.1800.1000.27.0.1	504.2000.1000.27.0.1
inkl. Kabeldurchführung	504.1800.1000.27.1.0	504.2000.1000.27.1.0
inkl. Kabeldurchführung, ESD	504.1800.1000.27.1.1	504.2000.1000.27.1.1
inkl. Kabelwanne mit Klappe	504.1800.1000.27.2.0	504.2000.1000.27.2.0
inkl. Kabelwanne mit Klappe, ESD	504.1800.1000.27.2.1	504.2000.1000.27.2.1

Tischplatte für Säulenhöhe 740 mm

Plattenstärke 40 mm Postformingkante

- hellgraue Tischplatte (RAL 7035)
- Hartlaminat (EN 438)

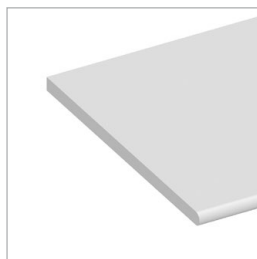

Tischtiefe 800 mm

Tischbreite	1200 mm	1500 mm
Standard	504.1200.800.40.0.0	504.1500.800.40.0.0
Standard, ESD	504.1200.800.40.0.1	504.1500.800.40.0.1
inkl. Kabeldurchführung	504.1200.800.40.1.0	504.1500.800.40.1.0
inkl. Kabeldurchführung, ESD	504.1200.800.40.1.1	504.1500.800.40.1.1
inkl. Kabelwanne mit Klappe	504.1200.800.40.2.0	504.1500.800.40.2.0
inkl. Kabelwanne mit Klappe, ESD	504.1200.800.40.2.1	504.1500.800.40.2.1

Tischbreite	1800 mm	2000 mm
Standard	504.1800.800.40.0.0	504.2000.800.40.0.0
Standard, ESD	504.1800.800.40.0.1	504.2000.800.40.0.1
inkl. Kabeldurchführung	504.1800.800.40.1.0	504.2000.800.40.1.0
inkl. Kabeldurchführung, ESD	504.1800.800.40.1.1	504.2000.800.40.1.1
inkl. Kabelwanne mit Klappe	504.1800.800.40.2.0	504.2000.800.40.2.0
inkl. Kabelwanne mit Klappe, ESD	504.1800.800.40.2.1	504.2000.800.40.2.1

Tischtiefe 1000 mm

Tischbreite	1200 mm	1500 mm
Standard	504.1200.1000.40.0.0	504.1500.1000.40.0.0
Standard, ESD	504.1200.1000.40.0.1	504.1500.1000.40.0.1
inkl. Kabeldurchführung	504.1200.1000.40.1.0	504.1500.1000.40.1.0
inkl. Kabeldurchführung, ESD	504.1200.1000.40.1.1	504.1500.1000.40.1.1
inkl. Kabelwanne mit Klappe	504.1200.1000.40.2.0	504.1500.1000.40.2.0
inkl. Kabelwanne mit Klappe, ESD	504.1200.1000.40.2.1	504.1500.1000.40.2.1

Tischbreite	1800 mm	2000 mm
Standard	504.1800.1000.40.0.0	504.2000.1000.40.0.0
Standard, ESD	504.1800.1000.40.0.1	504.2000.1000.40.0.1
inkl. Kabeldurchführung	504.1800.1000.40.1.0	504.2000.1000.40.1.0
inkl. Kabeldurchführung, ESD	504.1800.1000.40.1.1	504.2000.1000.40.1.1
inkl. Kabelwanne mit Klappe	504.1800.1000.40.2.0	504.2000.1000.40.2.0
inkl. Kabelwanne mit Klappe, ESD	504.1800.1000.40.2.1	504.2000.1000.40.2.1

Tischplatte für Säulenhöhe 740 mm

Plattenstärke 68/29 mm
Postformingkante Premium

- hellgraue Tischplatte (RAL 7035)
- Hartlaminat (EN 438)

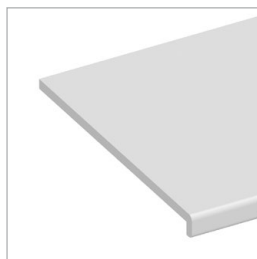

Tischtiefe 800 mm

Tischbreite	1200 mm	1500 mm
Standard	504.1200.800.29.0.0	504.1500.800.29.0.0
Standard, ESD	504.1200.800.29.0.1	504.1500.800.29.0.1
inkl. Kabeldurchführung	504.1200.800.29.1.0	504.1500.800.29.1.0
inkl. Kabeldurchführung, ESD	504.1200.800.29.1.1	504.1500.800.29.1.1
inkl. Kabelwanne mit Klappe	504.1200.800.29.2.0	504.1500.800.29.2.0
inkl. Kabelwanne mit Klappe, ESD	504.1200.800.29.2.1	504.1500.800.29.2.1

Tischbreite	1800 mm	2000 mm
Standard	504.1800.800.29.0.0	504.2000.800.29.0.0
Standard, ESD	504.1800.800.29.0.1	504.2000.800.29.0.1
inkl. Kabeldurchführung	504.1800.800.29.1.0	504.2000.800.29.1.0
inkl. Kabeldurchführung, ESD	504.1800.800.29.1.1	504.2000.800.29.1.1
inkl. Kabelwanne mit Klappe	504.1800.800.29.2.0	504.2000.800.29.2.0
inkl. Kabelwanne mit Klappe, ESD	504.1800.800.29.2.1	504.2000.800.29.2.1

Tischtiefe 1000 mm

Tischbreite	1200 mm	1500 mm
Standard	504.1200.1000.29.0.0	504.1500.1000.29.0.0
Standard, ESD	504.1200.1000.29.0.1	504.1500.1000.29.0.1
inkl. Kabeldurchführung	504.1200.1000.29.1.0	504.1500.1000.29.1.0
inkl. Kabeldurchführung, ESD	504.1200.1000.29.1.1	504.1500.1000.29.1.1
inkl. Kabelwanne mit Klappe	504.1200.1000.29.2.0	504.1500.1000.29.2.0
inkl. Kabelwanne mit Klappe, ESD	504.1200.1000.29.2.1	504.1500.1000.29.2.1

Tischbreite	1800 mm	2000 mm
Standard	504.1800.1000.29.0.0	504.2000.1000.29.0.0
Standard, ESD	504.1800.1000.29.0.1	504.2000.1000.29.0.1
inkl. Kabeldurchführung	504.1800.1000.29.1.0	504.2000.1000.29.1.0
inkl. Kabeldurchführung, ESD	504.1800.1000.29.1.1	504.2000.1000.29.1.1
inkl. Kabelwanne mit Klappe	504.1800.1000.29.2.0	504.2000.1000.29.2.0
inkl. Kabelwanne mit Klappe, ESD	504.1800.1000.29.2.1	504.2000.1000.29.2.1

Tischplatte für Säulenhöhe 1600 / 2200 mm

Plattenstärke 27 mm ABS-Kante

- hellgraue Tischplatte (RAL 7035)
- Hartlaminat (EN 438)
- mit Ausschnitten für QUADRO-Säulen

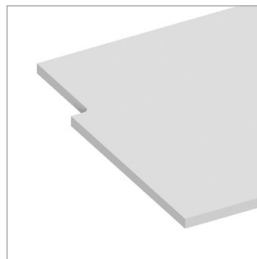

Tischtiefe 800 mm

Tischbreite	1200 mm	1500 mm
Standard	504.1200.800.27.3.0	504.1500.800.27.3.0
Standard, ESD	504.1200.800.27.3.1	504.1500.800.27.3.1
inkl. Kabeldurchführung	504.1200.800.27.4.0	504.1500.800.27.4.0
inkl. Kabeldurchführung, ESD	504.1200.800.27.4.1	504.1500.800.27.4.1
inkl. Kabelwanne mit Klappe	504.1200.800.27.5.0	504.1500.800.27.5.0
inkl. Kabelwanne mit Klappe, ESD	504.1200.800.27.5.1	504.1500.800.27.5.1

Tischbreite	1800 mm	2000 mm
Standard	504.1800.800.27.3.0	504.2000.800.27.3.0
Standard, ESD	504.1800.800.27.3.1	504.2000.800.27.3.1
inkl. Kabeldurchführung	504.1800.800.27.4.0	504.2000.800.27.4.0
inkl. Kabeldurchführung, ESD	504.1800.800.27.4.1	504.2000.800.27.4.1
inkl. Kabelwanne mit Klappe	504.1800.800.27.5.0	504.2000.800.27.5.0
inkl. Kabelwanne mit Klappe, ESD	504.1800.800.27.5.1	504.2000.800.27.5.1

Tischtiefe 1000 mm

Tischbreite	1200 mm	1500 mm
Standard	504.1200.1000.27.3.0	504.1500.1000.27.3.0
Standard, ESD	504.1200.1000.27.3.1	504.1500.1000.27.3.1
inkl. Kabeldurchführung	504.1200.1000.27.4.0	504.1500.1000.27.4.0
inkl. Kabeldurchführung, ESD	504.1200.1000.27.4.1	504.1500.1000.27.4.1
inkl. Kabelwanne mit Klappe	504.1200.1000.27.5.0	504.1500.1000.27.5.0
inkl. Kabelwanne mit Klappe, ESD	504.1200.1000.27.5.1	504.1500.1000.27.5.1

Tischbreite	1800 mm	2000 mm
Standard	504.1800.1000.27.3.0	504.2000.1000.27.3.0
Standard, ESD	504.1800.1000.27.3.1	504.2000.1000.27.3.1
inkl. Kabeldurchführung	504.1800.1000.27.4.0	504.2000.1000.27.4.0
inkl. Kabeldurchführung, ESD	504.1800.1000.27.4.1	504.2000.1000.27.4.1
inkl. Kabelwanne mit Klappe	504.1800.1000.27.5.0	504.2000.1000.27.5.0
inkl. Kabelwanne mit Klappe, ESD	504.1800.1000.27.5.1	504.2000.1000.27.5.1

Tischplatte für Säulenhöhe 1600 / 2200 mm

Plattenstärke 40 mm Postformingkante

- hellgraue Tischplatte (RAL 7035)
- Hartlaminat (EN 438)
- mit Ausschnitten für QUADRO-Säulen

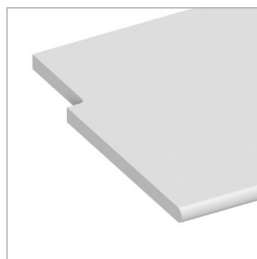

Tischtiefe 800 mm

Tischbreite	1200 mm	1500 mm
Standard	504.1200.800.40.3.0	504.1500.800.40.3.0
Standard, ESD	504.1200.800.40.3.1	504.1500.800.40.3.1
inkl. Kabeldurchführung	504.1200.800.40.4.0	504.1500.800.40.4.0
inkl. Kabeldurchführung, ESD	504.1200.800.40.4.1	504.1500.800.40.4.1
inkl. Kabelwanne mit Klappe	504.1200.800.40.5.0	504.1500.800.40.5.0
inkl. Kabelwanne mit Klappe, ESD	504.1200.800.40.5.1	504.1500.800.40.5.1

Tischbreite	1800 mm	2000 mm
Standard	504.1800.800.40.3.0	504.2000.800.40.3.0
Standard, ESD	504.1800.800.40.3.1	504.2000.800.40.3.1
inkl. Kabeldurchführung	504.1800.800.40.4.0	504.2000.800.40.4.0
inkl. Kabeldurchführung, ESD	504.1800.800.40.4.1	504.2000.800.40.4.1
inkl. Kabelwanne mit Klappe	504.1800.800.40.5.0	504.2000.800.40.5.0
inkl. Kabelwanne mit Klappe, ESD	504.1800.800.40.5.1	504.2000.800.40.5.1

Tischtiefe 1000 mm

Tischbreite	1200 mm	1500 mm
Standard	504.1200.1000.40.3.0	504.1500.1000.40.3.0
Standard, ESD	504.1200.1000.40.3.1	504.1500.1000.40.3.1
inkl. Kabeldurchführung	504.1200.1000.40.4.0	504.1500.1000.40.4.0
inkl. Kabeldurchführung, ESD	504.1200.1000.40.4.1	504.1500.1000.40.4.1
inkl. Kabelwanne mit Klappe	504.1200.1000.40.5.0	504.1500.1000.40.5.0
inkl. Kabelwanne mit Klappe, ESD	504.1200.1000.40.5.1	504.1500.1000.40.5.1

Tischbreite	1800 mm	2000 mm
Standard	504.1800.1000.40.3.0	504.2000.1000.40.3.0
Standard, ESD	504.1800.1000.40.3.1	504.2000.1000.40.3.1
inkl. Kabeldurchführung	504.1800.1000.40.4.0	504.2000.1000.40.4.0
inkl. Kabeldurchführung, ESD	504.1800.1000.40.4.1	504.2000.1000.40.4.1
inkl. Kabelwanne mit Klappe	504.1800.1000.40.5.0	504.2000.1000.40.5.0
inkl. Kabelwanne mit Klappe, ESD	504.1800.1000.40.5.1	504.2000.1000.40.5.1

Tischplatte für Säulenhöhe 1600 / 2200 mm

Plattenstärke 68/29 mm
Postformingkante Premium

- hellgraue Tischplatte (RAL 7035)
- Hartlaminat (EN 438)
- mit Ausschnitten für QUADRO-Säulen

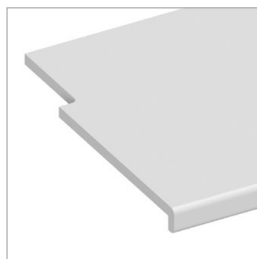

Tischtiefe 800 mm

Tischbreite	1200 mm	1500 mm
Standard	504.1200.800.29.3.0	504.1500.800.29.3.0
Standard, ESD	504.1200.800.29.3.1	504.1500.800.29.3.1
inkl. Kabeldurchführung	504.1200.800.29.4.0	504.1500.800.29.4.0
inkl. Kabeldurchführung, ESD	504.1200.800.29.4.1	504.1500.800.29.4.1
inkl. Kabelwanne mit Klappe	504.1200.800.29.5.0	504.1500.800.29.5.0
inkl. Kabelwanne mit Klappe, ESD	504.1200.800.29.5.1	504.1500.800.29.5.1

Tischbreite	1800 mm	2000 mm
Standard	504.1800.800.29.3.0	504.2000.800.29.3.0
Standard, ESD	504.1800.800.29.3.1	504.2000.800.29.3.1
inkl. Kabeldurchführung	504.1800.800.29.4.0	504.2000.800.29.4.0
inkl. Kabeldurchführung, ESD	504.1800.800.29.4.1	504.2000.800.29.4.1
inkl. Kabelwanne mit Klappe	504.1800.800.29.5.0	504.2000.800.29.5.0
inkl. Kabelwanne mit Klappe, ESD	504.1800.800.29.5.1	504.2000.800.29.5.1

Tischtiefe 1000 mm

Tischbreite	1200 mm	1500 mm
Standard	504.1200.1000.29.3.0	504.1500.1000.29.3.0
Standard, ESD	504.1200.1000.29.3.1	504.1500.1000.29.3.1
inkl. Kabeldurchführung	504.1200.1000.29.4.0	504.1500.1000.29.4.0
inkl. Kabeldurchführung, ESD	504.1200.1000.29.4.1	504.1500.1000.29.4.1
inkl. Kabelwanne mit Klappe	504.1200.1000.29.5.0	504.1500.1000.29.5.0
inkl. Kabelwanne mit Klappe, ESD	504.1200.1000.29.5.1	504.1500.1000.29.5.1

Tischbreite	1800 mm	2000 mm
Standard	504.1800.1000.29.3.0	504.2000.1000.29.3.0
Standard, ESD	504.1800.1000.29.3.1	504.2000.1000.29.3.1
inkl. Kabeldurchführung	504.1800.1000.29.4.0	504.2000.1000.29.4.0
inkl. Kabeldurchführung, ESD	504.1800.1000.29.4.1	504.2000.1000.29.4.1
inkl. Kabelwanne mit Klappe	504.1800.1000.29.5.0	504.2000.1000.29.5.0
inkl. Kabelwanne mit Klappe, ESD	504.1800.1000.29.5.1	504.2000.1000.29.5.1

Ecktischplatten

Trapez

- hellgraue Tischplatte (RAL 7035)
- Hartlaminat (EN 438)
- inklusive Befestigungssatz zur Montage an den QUADRO-Säulen

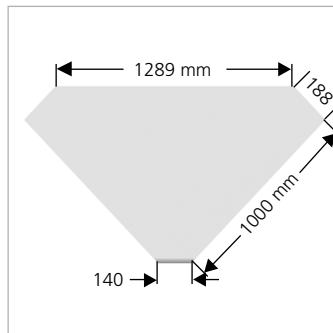
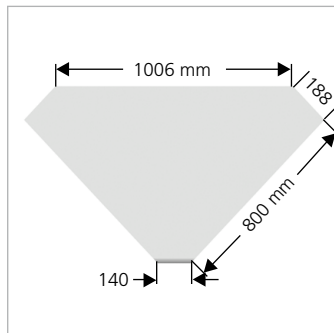

Plattenstärke 27 mm ABS-Kante

Tischtiefe	800 mm	1000 mm
Standard	505.800.800.27.0.0	505.1000.1000.27.0.0
Standard, ESD	505.800.800.27.0.1	505.1000.1000.27.0.1
inkl. Kabeldurchführung	505.800.800.27.1.0	505.1000.1000.27.1.0
inkl. Kabeldurchführung, ESD	505.800.800.27.1.1	505.1000.1000.27.1.1

Plattenstärke 40 mm Postformingkante

Tischtiefe	800 mm	1000 mm
Standard	505.800.800.40.0.0	505.1000.1000.40.0.0
Standard, ESD	505.800.800.40.0.1	505.1000.1000.40.0.1
inkl. Kabeldurchführung	505.800.800.40.1.0	505.1000.1000.40.1.0
inkl. Kabeldurchführung, ESD	505.800.800.40.1.1	505.1000.1000.40.1.1

Plattenstärke 68/29 mm Postformingkante Premium

Tischtiefe	800 mm	1000 mm
Standard	505.800.800.29.0.0	505.1000.1000.29.0.0
Standard, ESD	505.800.800.29.0.1	505.1000.1000.29.0.1
inkl. Kabeldurchführung	505.800.800.29.1.0	505.1000.1000.29.1.0
inkl. Kabeldurchführung, ESD	505.800.800.29.1.1	505.1000.1000.29.1.1

QUADRO twin 500

Quadrat

- hellgraue Tischplatte (RAL 7035)
- Hartlaminat (EN 438)
- inklusive Befestigungssatz zur Montage an den QUADRO-Säulen
- inklusive Tischbein höhenverstellbar

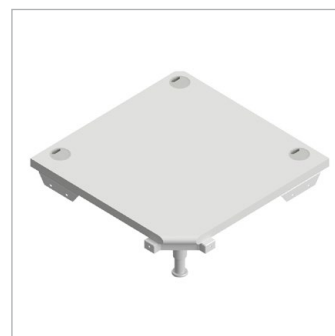
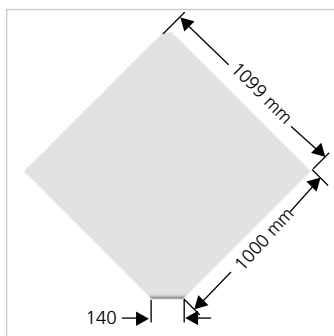
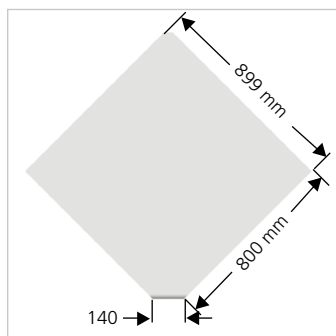

Plattenstärke 27 mm ABS-Kante

Tischtiefe	800 mm	1000 mm
Standard	506.800.800.27.0.0	506.1000.1000.27.0.0
Standard, ESD	506.800.800.27.0.1	506.1000.1000.27.0.1
inkl. Kabeldurchführung	506.800.800.27.1.0	506.1000.1000.27.1.0
inkl. Kabeldurchführung, ESD	506.800.800.27.1.1	506.1000.1000.27.1.1

Plattenstärke 40 mm Postformingkante

Tischtiefe	800 mm	1000 mm
Standard	506.800.800.40.0.0	506.1000.1000.40.0.0
Standard, ESD	506.800.800.40.0.1	506.1000.1000.40.0.1
inkl. Kabeldurchführung	506.800.800.40.1.0	506.1000.1000.40.1.0
inkl. Kabeldurchführung, ESD	506.800.800.40.1.1	506.1000.1000.40.1.1

Plattenstärke 68/29 mm Postformingkante Premium

Tischtiefe	800 mm	1000 mm
Standard	506.800.800.29.0.0	506.1000.1000.29.0.0
Standard, ESD	506.800.800.29.0.1	506.1000.1000.29.0.1
inkl. Kabeldurchführung	506.800.800.29.1.0	506.1000.1000.29.1.0
inkl. Kabeldurchführung, ESD	506.800.800.29.1.1	506.1000.1000.29.1.1

QUADRO twin 600

Höhenverstellbar mit Elektrohydraulik

- **Tischhöhe: Höhenverstellbereich 730 - 1070 mm**
- 340 mm höhenverstellbar
- Tragfähigkeit: max. Flächenlast 200 kg
- inklusive Kabelwanne mit integriertem Sichtschutz
- Elektroantrieb mit intelligenter Steuerung
- Kabelfernbedienung mit digitaler Anzeige und 4 Positionsspeichern

Bestehend aus:

- Rahmen
- Säulensatz links
- Säulensatz rechts
- Tischplatte

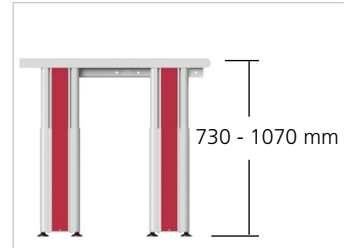

QUADRO twin 600

Rahmen

- Stahlrahmen zur Montage der Tischplatte
- leitfähig pulverbeschichtet, lichtgrau (RAL 7035)
- 4 verschiedene Tischbreiten
- 2 verschiedene Tischtiefen



Optional: in ESD-Ausführung nach IEC 61340-5-1



- Erdungsbox mit zwei 10-mm-Druckknopfanschlüssen
- zentraler Erdungspunkt zum Anschluss der ESD- bzw. Schutzerde



Tischtiefe: 800 mm

Tischbreite	1200 mm	1500 mm	1800 mm	2000 mm
Standard	601.1200.800.0	601.1500.800.0	601.1800.800.0	601.2000.800.0
ESD	601.1200.800.1	601.1500.800.1	601.1800.800.1	601.2000.800.1

Tischtiefe: 1000 mm

Tischbreite	1200 mm	1500 mm	1800 mm	2000 mm
Standard	601.1200.1000.0	601.1500.1000.0	601.1800.1000.0	601.2000.1000.0
ESD	601.1200.1000.1	601.1500.1000.1	601.1800.1000.1	601.2000.1000.1

Säulen

- QUADRO-Säule aus Aluminium als funktionales und optisches Grundelement
- höhenverstellbar mit Elektrohydraulik, 730 - 1070 mm
- leitfähig pulverbeschichtet, lichtgrau (RAL 7035)
- Farbakzente durch Dekorelemente in den Säulen
- leitfähige Höhenausgleichselemente in den Fußteilen
- Beinfreiheit bei Ecktschkombinationen durch nach hinten versetzbare Tischbeine

Bestehend aus:

- Grundsäule
- Fußteil
- optional Aufsatzsäule

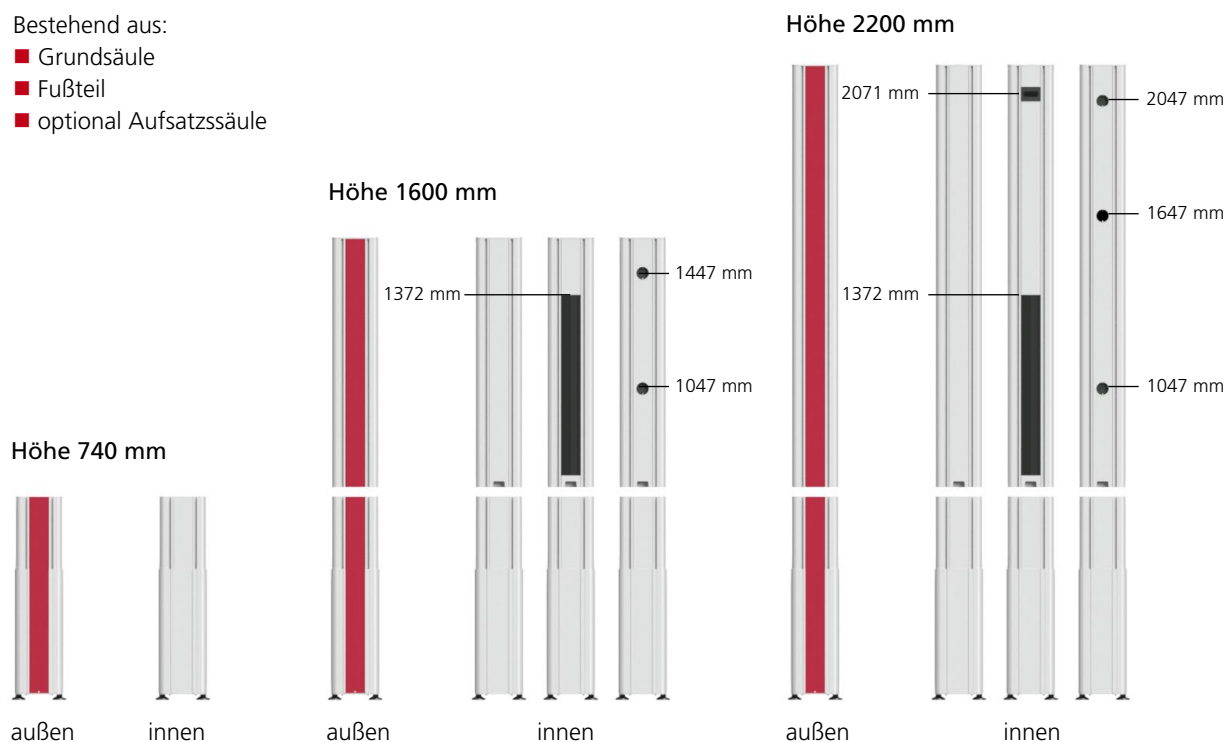

mit Dekorelement	mit Bürstenelement	mit Schukosteckdosen	mit Schweizer Steckdosen
------------------	--------------------	----------------------	--------------------------

In den beiden Kabelkanälen der QUADRO-Säulen können Energie-, Druckluft- und Datenleitungen verlegt werden.

Integrierte Bürstenleisten z. B. zur Kabelführung in Verbindung mit Kabelwanne und / oder 19"-Aufbau für Mess- und Prüftechnik.

Integrierte Schuko-Steckdosen auf der Innenseite z.B. zur Elektrifizierung der oberen Ablagen.

Integrierte Schweizer-Steckdosen auf der Innenseite z.B. zur Elektrifizierung der oberen Ablagen.

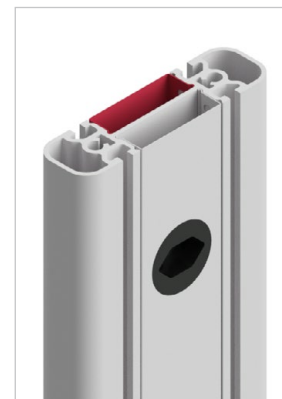
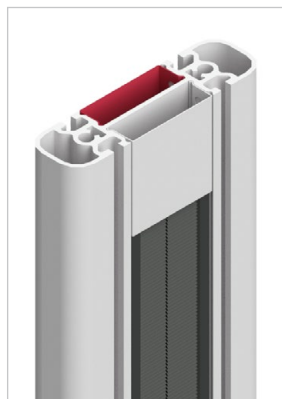
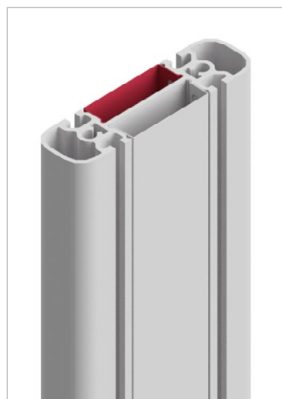

Säulensatz links

- QUADRO-Säule aus Aluminium als funktionales und optisches Grundelement
- höhenverstellbar mit Elektrohydraulik, 730 - 1070 mm
- leitfähig pulverbeschichtet, lichtgrau (RAL 7035)
- 3 verschiedene Säulenhöhen

Optional:







- Dekorelement an der Außenseite
- Bürste oberhalb der Tischplatte, an der Innenseite
- Steckdosen oberhalb der Tischplatte, an der Innenseite für Säulenhöhe 780 mm / 1600 mm / 2200 mm



Säulensatz links

Säulenhöhe	740 / 740 mm	740 / 1600 mm	740 / 2200 mm
Ohne Dekorelement	---	---	---
Dekorelement Einsteckprofil	---	---	---
Dekorelement Einschnappprofil	602.740.740.1._ _	602.740.1600.1._ _	602.740.2200.1._ _
Bürste	---	602.740.1600.2._ _	602.740.2200.2._ _
Steckdose D	---	602.740.1600.3._ _	602.740.2200.3._ _
Steckdose CH	---	602.740.1600.4._ _	602.740.2200.4._ _

Bitte ergänzen Sie die Artikelnummer um den Farbschlüssel für die Dekorelemente:

	lichtgrau (RAL 7035)	_. _ . _ . _ . .70
	wasserblau (RAL 5021)	_. _ . _ . _ . .02
	kobaltblau (RAL 5013)	_. _ . _ . _ . .03
	himbeerrot (RAL 3027)	_. _ . _ . _ . .04
	zinkgelb (RAL 1018)	_. _ . _ . _ . .06
	taubenblau (RAL 5014)	_. _ . _ . _ . .08

Weitere Farben zur Realisierung Ihrer Corporate Identity auf Anfrage

Säulensatz rechts

- QUADRO-Säule aus Aluminium als funktionales und optisches Grundelement
- höhenverstellbar mit Elektrohydraulik, 730 - 1070 mm
- leitfähig pulverbeschichtet, lichtgrau (RAL 7035)
- 3 verschiedene Säulenhöhen

Optional:







- Dekorelement an der Außenseite
- Bürste oberhalb der Tischplatte, an der Innenseite
- Steckdosen oberhalb der Tischplatte, an der Innenseite für Säulenhöhe 780 mm / 1600 mm / 2200 mm



Säulensatz rechts

Säulenhöhe	740 / 740 mm	740 / 1600 mm	740 / 2200 mm
Ohne Dekorelement	---	---	---
Dekorelement Einsteckprofil	---	---	---
Dekorelement Einschnappprofil	603.740.740.1._ _	603.740.1600.1._ _	603.740.2200.1._ _
Bürste	---	603.740.1600.2._ _	603.740.2200.2._ _
Steckdose D	---	603.740.1600.3._ _	603.740.2200.3._ _
Steckdose CH	---	603.740.1600.4._ _	603.740.2200.4._ _

Bitte ergänzen Sie die Artikelnummer um den Farbschlüssel für die Dekorelemente:

	lichtgrau (RAL 7035)	_. _ . _ . _ . .70
	wasserblau (RAL 5021)	_. _ . _ . _ . .02
	kobaltblau (RAL 5013)	_. _ . _ . _ . .03
	himbeerrot (RAL 3027)	_. _ . _ . _ . .04
	zinkgelb (RAL 1018)	_. _ . _ . _ . .06
	taubenblau (RAL 5014)	_. _ . _ . _ . .08

Weitere Farben zur Realisierung Ihrer Corporate Identity auf Anfrage

Tischplatten

- hellgraue Tischplatte (RAL 7035)
- mit widerstandsfähigem Umleimer geschützt
- Oberfläche leicht strukturiert, blendfrei und hochkratzfest
- kurzzeitig bis 180°C hitzebeständig
- beständig gegen organische Lösungsmittel, schwache Säuren und Laugen, Benzin und Öl

Standard:

- Hartlaminat (EN 438)
- sehr harter und abriebfester HPL-Schichtstoff

ESD-Ausführung:

- leitfähiges ESD-Hartlaminat (EN 438)
- sehr harter und abriebfester, leitfähiger HPL-Schichtstoff
- volumenleitfähige Trägerplatte
- Ableitwiderstand < 10⁹ Ohm (Trockenmessung nach IEC 61340-5-1, 100 V)



Tischplattenkanten / -stärken

- ABS-Kante (Acrylnitril-Butadien-Styrol) 27 mm
- Postformingkante 40 mm
- Postformingkante Premium 68/29 mm

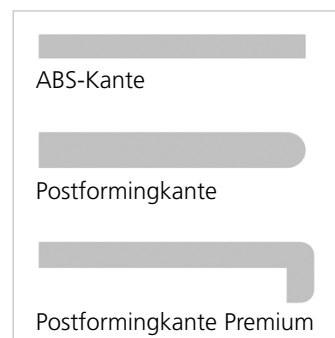

Tischplatte inklusive Kabeldurchführung

- 80 mm Durchmesser
- 2 Aussparungen bei Tischbreite 1200 mm und 1500 mm
- 3 Aussparungen bei Tischbreite 1800 mm und 2000 mm
- 3 Aussparungen bei Ecktischplatte
- inklusive Kabeldurchführungs-Sets



Tischplatte für Säulenhöhe 740 mm

Plattenstärke 27 mm ABS-Kante

- hellgraue Tischplatte (RAL 7035)
- Hartlaminat (EN 438)

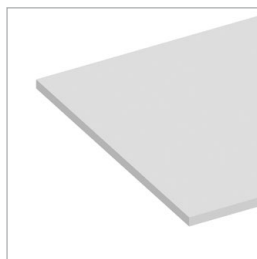

Tischtiefe 800 mm

Tischbreite	1200 mm	1500 mm
Standard	604.1200.800.27.0.0	604.1500.800.27.0.0
Standard, ESD	604.1200.800.27.0.1	604.1500.800.27.0.1
inkl. Kabeldurchführung	604.1200.800.27.1.0	604.1500.800.27.1.0
inkl. Kabeldurchführung, ESD	604.1200.800.27.1.1	604.1500.800.27.1.1
inkl. Kabelwanne mit Klappe	---	---
inkl. Kabelwanne mit Klappe, ESD	---	---

Tischbreite	1800 mm	2000 mm
Standard	604.1800.800.27.0.0	604.2000.800.27.0.0
Standard, ESD	604.1800.800.27.0.1	604.2000.800.27.0.1
inkl. Kabeldurchführung	604.1800.800.27.1.0	604.2000.800.27.1.0
inkl. Kabeldurchführung, ESD	604.1800.800.27.1.1	604.2000.800.27.1.1
inkl. Kabelwanne mit Klappe	---	---
inkl. Kabelwanne mit Klappe, ESD	---	---

Tischtiefe 1000 mm

Tischbreite	1200 mm	1500 mm
Standard	604.1200.1000.27.0.0	604.1500.1000.27.0.0
Standard, ESD	604.1200.1000.27.0.1	604.1500.1000.27.0.1
inkl. Kabeldurchführung	604.1200.1000.27.1.0	604.1500.1000.27.1.0
inkl. Kabeldurchführung, ESD	604.1200.1000.27.1.1	604.1500.1000.27.1.1
inkl. Kabelwanne mit Klappe	---	---
inkl. Kabelwanne mit Klappe, ESD	---	---

Tischbreite	1800 mm	2000 mm
Standard	604.1800.1000.27.0.0	604.2000.1000.27.0.0
Standard, ESD	604.1800.1000.27.0.1	604.2000.1000.27.0.1
inkl. Kabeldurchführung	604.1800.1000.27.1.0	604.2000.1000.27.1.0
inkl. Kabeldurchführung, ESD	604.1800.1000.27.1.1	604.2000.1000.27.1.1
inkl. Kabelwanne mit Klappe	---	---
inkl. Kabelwanne mit Klappe, ESD	---	---

Tischplatte für Säulenhöhe 740 mm

Plattenstärke 40 mm Postformingkante

- hellgraue Tischplatte (RAL 7035)
- Hartlaminat (EN 438)

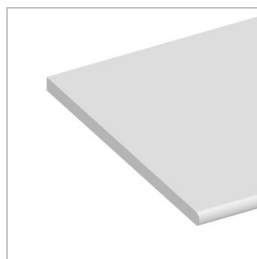

Tischtiefe 800 mm

Tischbreite	1200 mm	1500 mm
Standard	604.1200.800.40.0.0	604.1500.800.40.0.0
Standard, ESD	604.1200.800.40.0.1	604.1500.800.40.0.1
inkl. Kabeldurchführung	604.1200.800.40.1.0	604.1500.800.40.1.0
inkl. Kabeldurchführung, ESD	604.1200.800.40.1.1	604.1500.800.40.1.1
inkl. Kabelwanne mit Klappe	---	---
inkl. Kabelwanne mit Klappe, ESD	---	---

Tischbreite	1800 mm	2000 mm
Standard	604.1800.800.40.0.0	604.2000.800.40.0.0
Standard, ESD	604.1800.800.40.0.1	604.2000.800.40.0.1
inkl. Kabeldurchführung	604.1800.800.40.1.0	604.2000.800.40.1.0
inkl. Kabeldurchführung, ESD	604.1800.800.40.1.1	604.2000.800.40.1.1
inkl. Kabelwanne mit Klappe	---	---
inkl. Kabelwanne mit Klappe, ESD	---	---

Tischtiefe 1000 mm

Tischbreite	1200 mm	1500 mm
Standard	604.1200.1000.40.0.0	604.1500.1000.40.0.0
Standard, ESD	604.1200.1000.40.0.1	604.1500.1000.40.0.1
inkl. Kabeldurchführung	604.1200.1000.40.1.0	604.1500.1000.40.1.0
inkl. Kabeldurchführung, ESD	604.1200.1000.40.1.1	604.1500.1000.40.1.1
inkl. Kabelwanne mit Klappe	---	---
inkl. Kabelwanne mit Klappe, ESD	---	---

Tischbreite	1800 mm	2000 mm
Standard	604.1800.1000.40.0.0	604.2000.1000.40.0.0
Standard, ESD	604.1800.1000.40.0.1	604.2000.1000.40.0.1
inkl. Kabeldurchführung	604.1800.1000.40.1.0	604.2000.1000.40.1.0
inkl. Kabeldurchführung, ESD	604.1800.1000.40.1.1	604.2000.1000.40.1.1
inkl. Kabelwanne mit Klappe	---	---
inkl. Kabelwanne mit Klappe, ESD	---	---

Tischplatte für Säulenhöhe 740 mm

Plattenstärke 68/29 mm
Postformingkante Premium

- hellgraue Tischplatte (RAL 7035)
- Hartlaminat (EN 438)

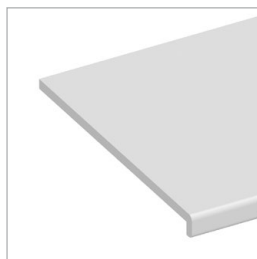

Tischtiefe 800 mm

Tischbreite	1200 mm	1500 mm
Standard	604.1200.800.29.0.0	604.1500.800.29.0.0
Standard, ESD	604.1200.800.29.0.1	604.1500.800.29.0.1
inkl. Kabeldurchführung	604.1200.800.29.1.0	604.1500.800.29.1.0
inkl. Kabeldurchführung, ESD	604.1200.800.29.1.1	604.1500.800.29.1.1
inkl. Kabelwanne mit Klappe	---	---
inkl. Kabelwanne mit Klappe, ESD	---	---

Tischbreite	1800 mm	2000 mm
Standard	604.1800.800.29.0.0	604.2000.800.29.0.0
Standard, ESD	604.1800.800.29.0.1	604.2000.800.29.0.1
inkl. Kabeldurchführung	604.1800.800.29.1.0	604.2000.800.29.1.0
inkl. Kabeldurchführung, ESD	604.1800.800.29.1.1	604.2000.800.29.1.1
inkl. Kabelwanne mit Klappe	---	---
inkl. Kabelwanne mit Klappe, ESD	---	---

Tischtiefe 1000 mm

Tischbreite	1200 mm	1500 mm
Standard	604.1200.1000.29.0.0	604.1500.1000.29.0.0
Standard, ESD	604.1200.1000.29.0.1	604.1500.1000.29.0.1
inkl. Kabeldurchführung	604.1200.1000.29.1.0	604.1500.1000.29.1.0
inkl. Kabeldurchführung, ESD	604.1200.1000.29.1.1	604.1500.1000.29.1.1
inkl. Kabelwanne mit Klappe	---	---
inkl. Kabelwanne mit Klappe, ESD	---	---

Tischbreite	1800 mm	2000 mm
Standard	604.1800.1000.29.0.0	604.2000.1000.29.0.0
Standard, ESD	604.1800.1000.29.0.1	604.2000.1000.29.0.1
inkl. Kabeldurchführung	604.1800.1000.29.1.0	604.2000.1000.29.1.0
inkl. Kabeldurchführung, ESD	604.1800.1000.29.1.1	604.2000.1000.29.1.1
inkl. Kabelwanne mit Klappe	---	---
inkl. Kabelwanne mit Klappe, ESD	---	---

Tischplatte für Säulenhöhe 1600 / 2200 mm

Plattenstärke 27 mm ABS-Kante

- hellgraue Tischplatte (RAL 7035)
- Hartlaminat (EN 438)
- mit Ausschnitten für QUADRO-Säulen

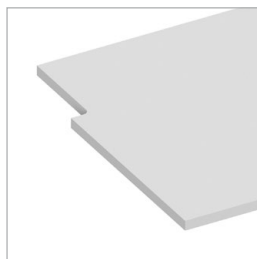

Tischtiefe 800 mm

Tischbreite	1200 mm	1500 mm
Standard	604.1200.800.27.3.0	604.1500.800.27.3.0
Standard, ESD	604.1200.800.27.3.1	604.1500.800.27.3.1
inkl. Kabeldurchführung	604.1200.800.27.4.0	604.1500.800.27.4.0
inkl. Kabeldurchführung, ESD	604.1200.800.27.4.1	604.1500.800.27.4.1
inkl. Kabelwanne mit Klappe	---	---
inkl. Kabelwanne mit Klappe, ESD	---	---

Tischbreite	1800 mm	2000 mm
Standard	604.1800.800.27.3.0	604.2000.800.27.3.0
Standard, ESD	604.1800.800.27.3.1	604.2000.800.27.3.1
inkl. Kabeldurchführung	604.1800.800.27.4.0	604.2000.800.27.4.0
inkl. Kabeldurchführung, ESD	604.1800.800.27.4.1	604.2000.800.27.4.1
inkl. Kabelwanne mit Klappe	---	---
inkl. Kabelwanne mit Klappe, ESD	---	---

Tischtiefe 1000 mm

Tischbreite	1200 mm	1500 mm
Standard	604.1200.1000.27.3.0	604.1500.1000.27.3.0
Standard, ESD	604.1200.1000.27.3.1	604.1500.1000.27.3.1
inkl. Kabeldurchführung	604.1200.1000.27.4.0	604.1500.1000.27.4.0
inkl. Kabeldurchführung, ESD	604.1200.1000.27.4.1	604.1500.1000.27.4.1
inkl. Kabelwanne mit Klappe	---	---
inkl. Kabelwanne mit Klappe, ESD	---	---

Tischbreite	1800 mm	2000 mm
Standard	604.1800.1000.27.3.0	604.2000.1000.27.3.0
Standard, ESD	604.1800.1000.27.3.1	604.2000.1000.27.3.1
inkl. Kabeldurchführung	604.1800.1000.27.4.0	604.2000.1000.27.4.0
inkl. Kabeldurchführung, ESD	604.1800.1000.27.4.1	604.2000.1000.27.4.1
inkl. Kabelwanne mit Klappe	---	---
inkl. Kabelwanne mit Klappe, ESD	---	---

Tischplatte für Säulenhöhe 1600 / 2200 mm

Plattenstärke 40 mm Postformingkante

- hellgraue Tischplatte (RAL 7035)
- Hartlaminat (EN 438)
- mit Ausschnitten für QUADRO-Säulen

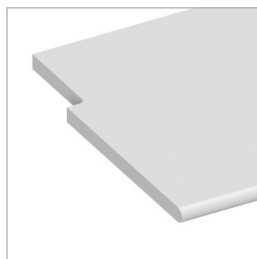

Tischtiefe 800 mm

Tischbreite	1200 mm	1500 mm
Standard	604.1200.800.40.3.0	604.1500.800.40.3.0
Standard, ESD	604.1200.800.40.3.1	604.1500.800.40.3.1
inkl. Kabeldurchführung	604.1200.800.40.4.0	604.1500.800.40.4.0
inkl. Kabeldurchführung, ESD	604.1200.800.40.4.1	604.1500.800.40.4.1
inkl. Kabelwanne mit Klappe	---	---
inkl. Kabelwanne mit Klappe, ESD	---	---

Tischbreite	1800 mm	2000 mm
Standard	604.1800.800.40.3.0	604.2000.800.40.3.0
Standard, ESD	604.1800.800.40.3.1	604.2000.800.40.3.1
inkl. Kabeldurchführung	604.1800.800.40.4.0	604.2000.800.40.4.0
inkl. Kabeldurchführung, ESD	604.1800.800.40.4.1	604.2000.800.40.4.1
inkl. Kabelwanne mit Klappe	---	---
inkl. Kabelwanne mit Klappe, ESD	---	---

Tischtiefe 1000 mm

Tischbreite	1200 mm	1500 mm
Standard	604.1200.1000.40.3.0	604.1500.1000.40.3.0
Standard, ESD	604.1200.1000.40.3.1	604.1500.1000.40.3.1
inkl. Kabeldurchführung	604.1200.1000.40.4.0	604.1500.1000.40.4.0
inkl. Kabeldurchführung, ESD	604.1200.1000.40.4.1	604.1500.1000.40.4.1
inkl. Kabelwanne mit Klappe	---	---
inkl. Kabelwanne mit Klappe, ESD	---	---

Tischbreite	1800 mm	2000 mm
Standard	604.1800.1000.40.3.0	604.2000.1000.40.3.0
Standard, ESD	604.1800.1000.40.3.1	604.2000.1000.40.3.1
inkl. Kabeldurchführung	604.1800.1000.40.4.0	604.2000.1000.40.4.0
inkl. Kabeldurchführung, ESD	604.1800.1000.40.4.1	604.2000.1000.40.4.1
inkl. Kabelwanne mit Klappe	---	---
inkl. Kabelwanne mit Klappe, ESD	---	---

Tischplatte für Säulenhöhe 1600 / 2200 mm

Plattenstärke 68/29 mm
Postformingkante Premium

- hellgraue Tischplatte (RAL 7035)
- Hartlaminat (EN 438)
- mit Ausschnitten für QUADRO-Säulen

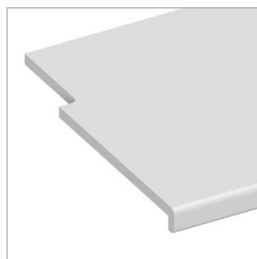

Tischtiefe 800 mm

Tischbreite	1200 mm	1500 mm
Standard	604.1200.800.29.3.0	604.1500.800.29.3.0
Standard, ESD	604.1200.800.29.3.1	604.1500.800.29.3.1
inkl. Kabeldurchführung	604.1200.800.29.4.0	604.1500.800.29.4.0
inkl. Kabeldurchführung, ESD	604.1200.800.29.4.1	604.1500.800.29.4.1
inkl. Kabelwanne mit Klappe	---	---
inkl. Kabelwanne mit Klappe, ESD	---	---

Tischbreite	1800 mm	2000 mm
Standard	604.1800.800.29.3.0	604.2000.800.29.3.0
Standard, ESD	604.1800.800.29.3.1	604.2000.800.29.3.1
inkl. Kabeldurchführung	604.1800.800.29.4.0	604.2000.800.29.4.0
inkl. Kabeldurchführung, ESD	604.1800.800.29.4.1	604.2000.800.29.4.1
inkl. Kabelwanne mit Klappe	---	---
inkl. Kabelwanne mit Klappe, ESD	---	---

Tischtiefe 1000 mm

Tischbreite	1200 mm	1500 mm
Standard	604.1200.1000.29.3.0	604.1500.1000.29.3.0
Standard, ESD	604.1200.1000.29.3.1	604.1500.1000.29.3.1
inkl. Kabeldurchführung	604.1200.1000.29.4.0	604.1500.1000.29.4.0
inkl. Kabeldurchführung, ESD	604.1200.1000.29.4.1	604.1500.1000.29.4.1
inkl. Kabelwanne mit Klappe	---	---
inkl. Kabelwanne mit Klappe, ESD	---	---

Tischbreite	1800 mm	2000 mm
Standard	604.1800.1000.29.3.0	604.2000.1000.29.3.0
Standard, ESD	604.1800.1000.29.3.1	604.2000.1000.29.3.1
inkl. Kabeldurchführung	604.1800.1000.29.4.0	604.2000.1000.29.4.0
inkl. Kabeldurchführung, ESD	604.1800.1000.29.4.1	604.2000.1000.29.4.1
inkl. Kabelwanne mit Klappe	---	---
inkl. Kabelwanne mit Klappe, ESD	---	---

Ecktischplatten

Trapez

- hellgraue Tischplatte (RAL 7035)
- Hartlaminat (EN 438)
- inklusive Befestigungssatz zur Montage an den QUADRO-Säulen

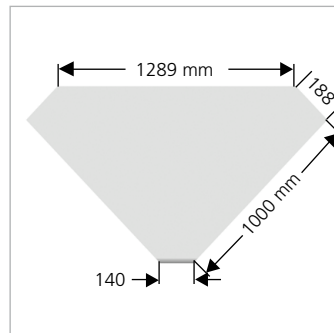
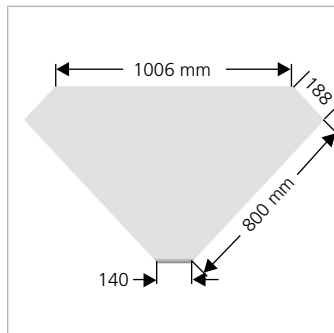

Plattenstärke 27 mm ABS-Kante

Tischtiefe	800 mm	1000 mm
Standard	605.800.800.27.0.0	605.1000.1000.27.0.0
Standard, ESD	605.800.800.27.0.1	605.1000.1000.27.0.1
inkl. Kabeldurchführung	605.800.800.27.1.0	605.1000.1000.27.1.0
inkl. Kabeldurchführung, ESD	605.800.800.27.1.1	605.1000.1000.27.1.1

Plattenstärke 40 mm Postformingkante

Tischtiefe	800 mm	1000 mm
Standard	605.800.800.40.0.0	605.1000.1000.40.0.0
Standard, ESD	605.800.800.40.0.1	605.1000.1000.40.0.1
inkl. Kabeldurchführung	605.800.800.40.1.0	605.1000.1000.40.1.0
inkl. Kabeldurchführung, ESD	605.800.800.40.1.1	605.1000.1000.40.1.1

Plattenstärke 68/29 mm Postformingkante Premium

Tischtiefe	800 mm	1000 mm
Standard	605.800.800.29.0.0	605.1000.1000.29.0.0
Standard, ESD	605.800.800.29.0.1	605.1000.1000.29.0.1
inkl. Kabeldurchführung	605.800.800.29.1.0	605.1000.1000.29.1.0
inkl. Kabeldurchführung, ESD	605.800.800.29.1.1	605.1000.1000.29.1.1

QUADRO twin 700

Höhenverstellbar mit Spindelantrieb

- **Tischhöhe: Höhenstellbereich 730 - 1070 mm**
- 340 mm höhenverstellbar
- Tragfähigkeit: max. Flächenlast 200 kg
- inklusive Kabelwanne mit integriertem Sichtschutz (ausgenommen bei Kabelwanne mit Klappe)
- Elektroantrieb mit intelligenter Steuerung
- Kabelfernbedienung mit digitaler Anzeige und 3 Positionsspeichern

Bestehend aus:

- Rahmen
- Säulensatz links
- Säulensatz rechts
- Tischplatte

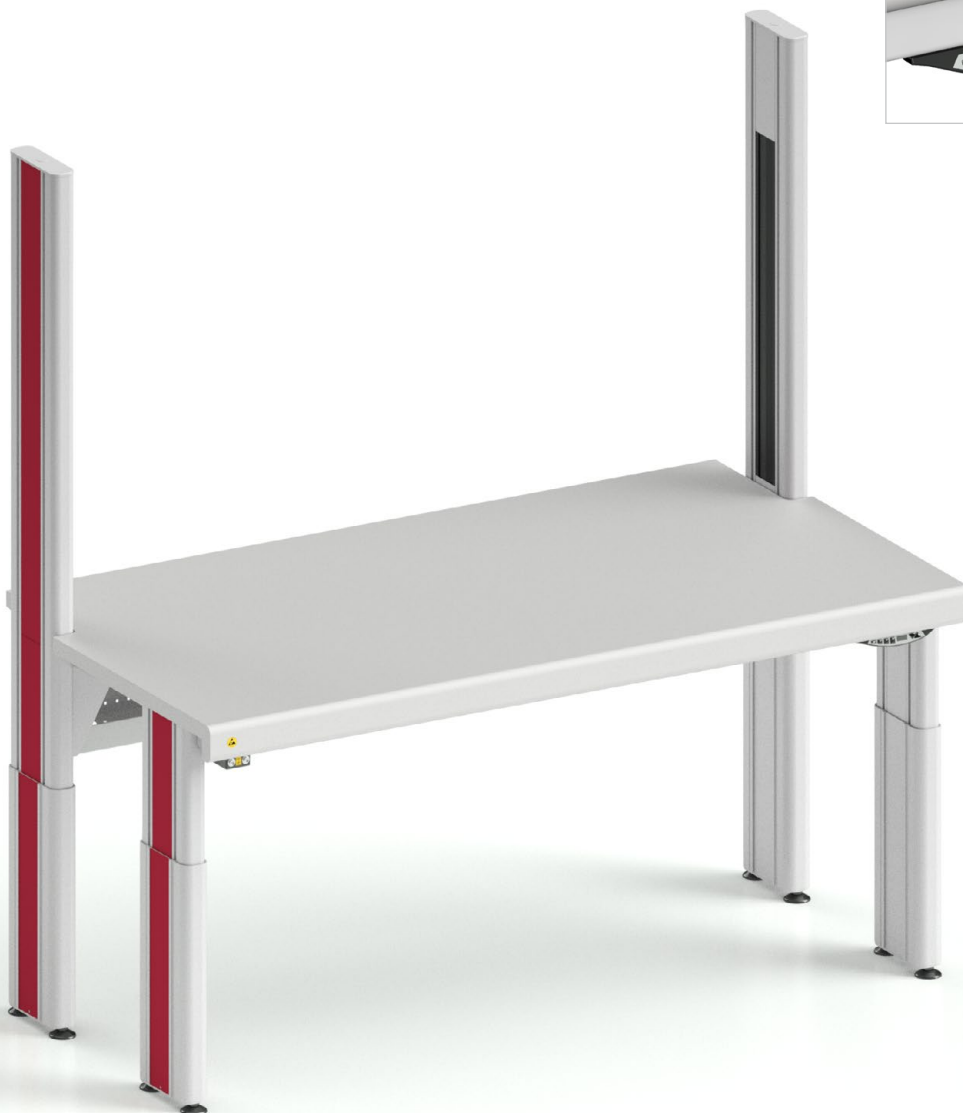
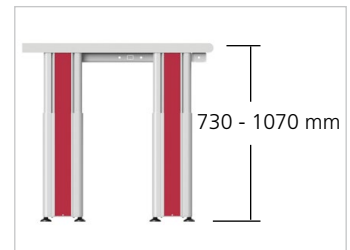

Rahmen

- Stahlrahmen zur Montage der Tischplatte
- leitfähig pulverbeschichtet, lichtgrau (RAL 7035)
- 4 verschiedene Tischbreiten
- 2 verschiedene Tischtiefen



Optional: in ESD-Ausführung nach IEC 61340-5-1



- Erdungsbox mit zwei 10-mm-Druckknopfanschlüssen
- zentraler Erdungspunkt zum Anschluss der ESD- bzw. Schutzerde



Tischtiefe: 800 mm

Tischbreite	1200 mm	1500 mm	1800 mm	2000 mm
Standard	701.1200.800.0	701.1500.800.0	701.1800.800.0	701.2000.800.0
ESD	701.1200.800.1	701.1500.800.1	701.1800.800.1	701.2000.800.1

Tischtiefe: 1000 mm

Tischbreite	1200 mm	1500 mm	1800 mm	2000 mm
Standard	701.1200.1000.0	701.1500.1000.0	701.1800.1000.0	701.2000.1000.0
ESD	701.1200.1000.1	701.1500.1000.1	701.1800.1000.1	701.2000.1000.1

QUADRO twin 700

Säulen

- QUADRO-Säule aus Aluminium als funktionales und optisches Grundelement
- höhenverstellbar mit Spindeltrieb, 730 - 1070 mm
- leitfähig pulverbeschichtet, lichtgrau (RAL 7035)
- Farbakzente durch Dekorelemente in den Säulen
- leitfähige Höhenausgleichselemente in den Fußteilen
- Beinfreiheit bei Ecktischkombinationen durch nach hinten versetzbare Tischbeine

Bestehend aus:

- Grundsäule
- Fußteil
- optional Aufsatzsäule

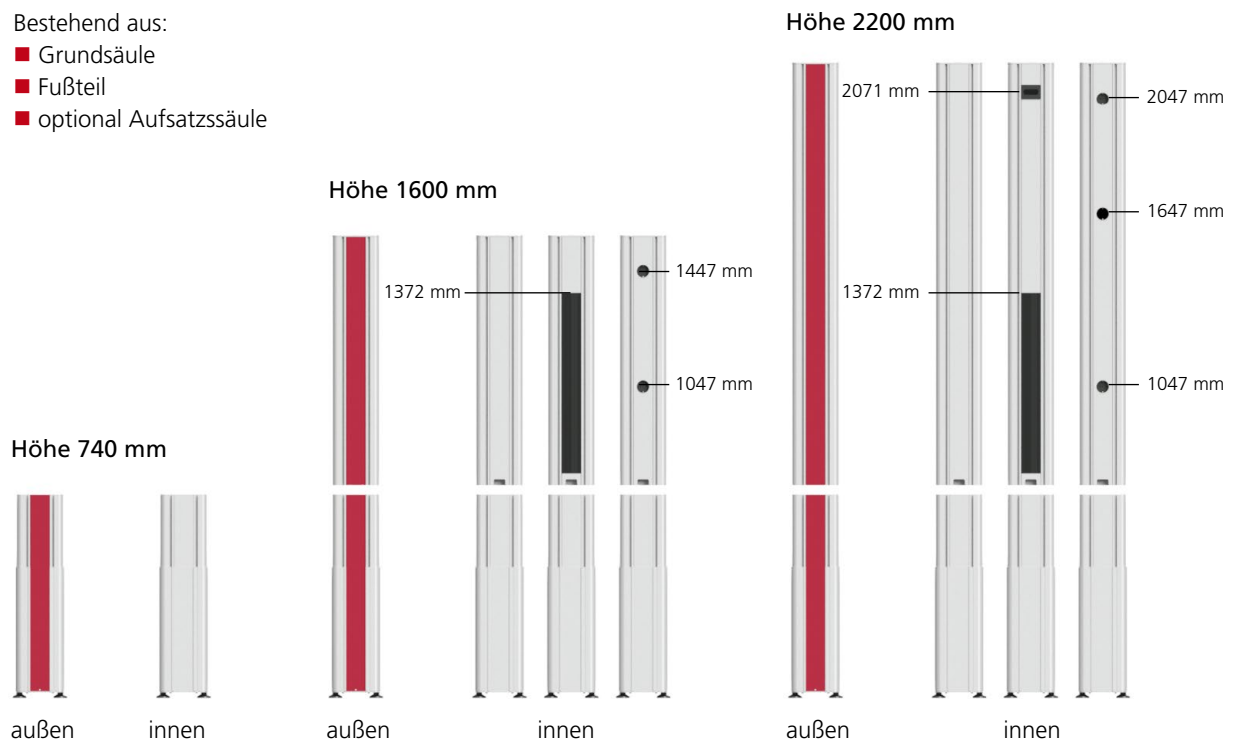

mit Dekorelement	mit Bürstenelement	mit Schukosteckdosen	mit Schweizer Steckdosen
------------------	--------------------	----------------------	--------------------------

In den beiden Kabelkanälen der QUADRO-Säulen können Energie-, Druckluft- und Datenleitungen verlegt werden.

Integrierte Bürstenleisten z. B. zur Kabelführung in Verbindung mit Kabelwanne und / oder 19"-Aufbau für Mess- und Prüftechnik.

Integrierte Schuko-Steckdosen auf der Innenseite z.B. zur Elektrifizierung der oberen Ablagen.

Integrierte Schweizer-Steckdosen auf der Innenseite z.B. zur Elektrifizierung der oberen Ablagen.

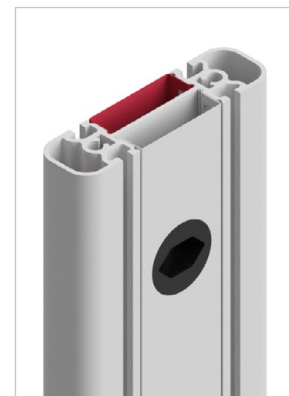
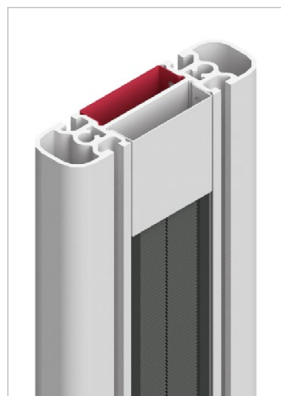
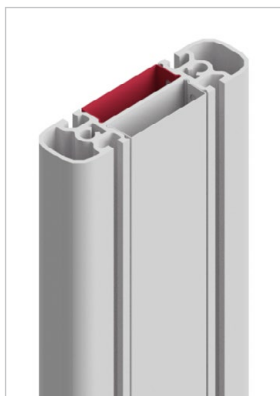

Säulensatz links

- QUADRO-Säule aus Aluminium als funktionales und optisches Grundelement
- höhenverstellbar mit Spindelantrieb, 730-1070 mm
- leitfähig pulverbeschichtet, lichtgrau (RAL 7035)
- 3 verschiedene Säulenhöhen

Optional:

- Dekorelement an der Außenseite
- Bürste oberhalb der Tischplatte, an der Innenseite
- Steckdosen oberhalb der Tischplatte, an der Innenseite für Säulenhöhe 780 mm / 1600 mm / 2200 mm









Säulensatz links

Säulenhöhe	740 / 740 mm	740 / 1600 mm	740 / 2200 mm
Ohne Dekorelement	---	---	---
Dekorelement Einsteckprofil	---	---	---
Dekorelement Einschnappprofil	702.740.740.1._ _	702.740.1600.1._ _	702.740.2200.1._ _
Bürste	---	702.740.1600.2._ _	702.740.2200.2._ _
Steckdose D	---	702.740.1600.3._ _	702.740.2200.3._ _
Steckdose CH	---	702.740.1600.4._ _	702.740.2200.4._ _

Säulensatz links - für Tischplatte inklusive Kabelwanne mit Klappe

Tischplattenstärke	27 mm	29 mm	40 mm
Säulenhöhe	740 / 740 mm	740 / 740 mm	740 / 740 mm
Ohne Dekorelement	---	---	---
Dekorelement Einsteckprofil	---	---	---
Dekorelement Einschnappprofil	702.740.740.27.1._ _	702.740.740.29.1._ _	702.740.740.40.1._ _

Bitte ergänzen Sie die Artikelnummer um den Farbschlüssel für die Dekorelemente:

	lichtgrau (RAL 7035)	__ . __ . __ . __ . 70
	wasserblau (RAL 5021)	__ . __ . __ . __ . 02
	kobaltblau (RAL 5013)	__ . __ . __ . __ . 03
	himbeerrot (RAL 3027)	__ . __ . __ . __ . 04
	zinkgelb (RAL 1018)	__ . __ . __ . __ . 06
	taubenblau (RAL 5014)	__ . __ . __ . __ . 08

Weitere Farben zur Realisierung Ihrer Corporate Identity auf Anfrage

Säulensatz rechts

- QUADRO-Säule aus Aluminium als funktionales und optisches Grundelement
- höhenverstellbar mit Spindelantrieb, 730-1070 mm
- leitfähig pulverbeschichtet, lichtgrau (RAL 7035)
- 3 verschiedene Säulenhöhen

Optional:

- Dekorelement an der Außenseite
- Bürste oberhalb der Tischplatte, an der Innenseite
- Steckdosen oberhalb der Tischplatte, an der Innenseite für Säulenhöhe 780 mm / 1600 mm / 2200 mm









Säulensatz rechts

Säulenhöhe	740 / 740 mm	740 / 1600 mm	740 / 2200 mm
Ohne Dekorelement	---	---	---
Dekorelement Einsteckprofil	---	---	---
Dekorelement Einschnappprofil	703.740.740.1._ _	703.740.1600.1._ _	703.740.2200.1._ _
Bürste	---	703.740.1600.2._ _	703.740.2200.2._ _
Steckdose D	---	703.740.1600.3._ _	703.740.2200.3._ _
Steckdose CH	---	703.740.1600.4._ _	703.740.2200.4._ _

Säulensatz rechts - für Tischplatte inklusive Kabelwanne mit Klappe

Tischplattenstärke	27 mm	29 mm	40 mm
Säulenhöhe	740 / 740 mm	740 / 740 mm	740 / 740 mm
Ohne Dekorelement	---	---	---
Dekorelement Einsteckprofil	---	---	---
Dekorelement Einschnappprofil	703.740.740.27.1._ _	703.740.740.29.1._ _	703.740.740.40.1._ _

Bitte ergänzen Sie die Artikelnummer um den Farbschlüssel für die Dekorelemente:

	lichtgrau (RAL 7035)	_. _ . _ . _ . .70
	wasserblau (RAL 5021)	_. _ . _ . _ . .02
	kobaltblau (RAL 5013)	_. _ . _ . _ . .03
	himbeerrot (RAL 3027)	_. _ . _ . _ . .04
	zinkgelb (RAL 1018)	_. _ . _ . _ . .06
	taubenblau (RAL 5014)	_. _ . _ . _ . .08

Weitere Farben zur Realisierung Ihrer Corporate Identity auf Anfrage

Tischplatten

- hellgraue Tischplatte (RAL 7035)
- mit widerstandsfähigem Umleimer geschützt
- Oberfläche leicht strukturiert, blendfrei und hochkratzfest
- kurzzeitig bis 180°C hitzebeständig
- beständig gegen organische Lösungsmittel, schwache Säuren und Laugen, Benzin und Öl

Standard:

- Hartlaminat (EN 438)
- sehr harter und abriebfester HPL-Schichtstoff

ESD-Ausführung:

- leitfähiges ESD-Hartlaminat (EN 438)
- sehr harter und abriebfester, leitfähiger HPL-Schichtstoff
- volumenleitfähige Trägerplatte
- Ableitwiderstand <math>< 10^9</math> Ohm (Trockenmessung nach IEC 61340-5-1, 100 V)

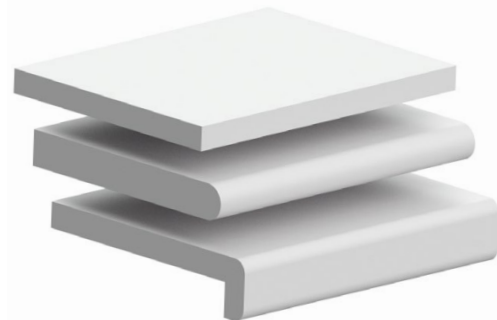

Tischplattenkanten / -stärken

- ABS-Kante (Acrylnitril-Butadien-Styrol) 27 mm
- Postformingkante 40 mm
- Postformingkante Premium 68/29 mm

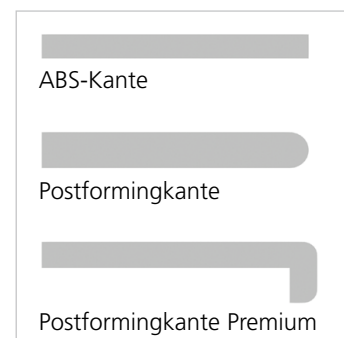

Tischplatte inklusive Kabeldurchführung

- 80 mm Durchmesser
- 2 Aussparungen bei Tischbreite 1200 mm und 1500 mm
- 3 Aussparungen bei Tischbreite 1800 mm und 2000 mm
- 3 Aussparungen bei Ecktischplatte
- inklusive Kabeldurchführungs-Sets



Tischplatte inklusive Kabelwanne mit Klappe

- in die Tischplatte integrierte Kabelwanne mit aufklappbarer Abdeckung
- Kabelwanne T = 200 mm
- Abdeckung mittig geteilt bei Tischbreite 1800 mm und 2000 mm
- mit Bürstenleiste zur Kabeldurchführung bei geschlossener Abdeckung

Optional:

- Elektroeinbauleiste, vorbereitet für die individuelle Bestückung mit Einsatzplatten (Seite 107)
 - Tischbreite 1200 mm: 900 mm nutzbare Breite für Einsatzplatten
 - Tischbreite 1500 mm: 1200 mm nutzbare Breite für Einsatzplatten
 - Tischbreite 1800 mm: 1500 mm nutzbare Breite für Einsatzplatten
 - Tischbreite 2000 mm: 1700 mm nutzbare Breite für Einsatzplatten



Tischplatte für Säulenhöhe 740 mm

Plattenstärke 27 mm
ABS-Kante

- hellgraue Tischplatte (RAL 7035)
- Hartlaminat (EN 438)

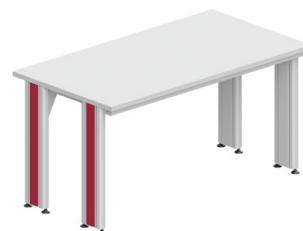
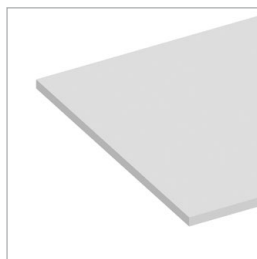

Tischtiefe 800 mm

Tischbreite	1200 mm	1500 mm
Standard	704.1200.800.27.0.0	704.1500.800.27.0.0
Standard, ESD	704.1200.800.27.0.1	704.1500.800.27.0.1
inkl. Kabeldurchführung	704.1200.800.27.1.0	704.1500.800.27.1.0
inkl. Kabeldurchführung, ESD	704.1200.800.27.1.1	704.1500.800.27.1.1
inkl. Kabelwanne mit Klappe	704.1200.800.27.2.0	704.1500.800.27.2.0
inkl. Kabelwanne mit Klappe, ESD	704.1200.800.27.2.1	704.1500.800.27.2.1

Tischbreite	1800 mm	2000 mm
Standard	704.1800.800.27.0.0	704.2000.800.27.0.0
Standard, ESD	704.1800.800.27.0.1	704.2000.800.27.0.1
inkl. Kabeldurchführung	704.1800.800.27.1.0	704.2000.800.27.1.0
inkl. Kabeldurchführung, ESD	704.1800.800.27.1.1	704.2000.800.27.1.1
inkl. Kabelwanne mit Klappe	704.1800.800.27.2.0	704.2000.800.27.2.0
inkl. Kabelwanne mit Klappe, ESD	704.1800.800.27.2.1	704.2000.800.27.2.1

Tischtiefe 1000 mm

Tischbreite	1200 mm	1500 mm
Standard	704.1200.1000.27.0.0	704.1500.1000.27.0.0
Standard, ESD	704.1200.1000.27.0.1	704.1500.1000.27.0.1
inkl. Kabeldurchführung	704.1200.1000.27.1.0	704.1500.1000.27.1.0
inkl. Kabeldurchführung, ESD	704.1200.1000.27.1.1	704.1500.1000.27.1.1
inkl. Kabelwanne mit Klappe	704.1200.1000.27.2.0	704.1500.1000.27.2.0
inkl. Kabelwanne mit Klappe, ESD	704.1200.1000.27.2.1	704.1500.1000.27.2.1

Tischbreite	1800 mm	2000 mm
Standard	704.1800.1000.27.0.0	704.2000.1000.27.0.0
Standard, ESD	704.1800.1000.27.0.1	704.2000.1000.27.0.1
inkl. Kabeldurchführung	704.1800.1000.27.1.0	704.2000.1000.27.1.0
inkl. Kabeldurchführung, ESD	704.1800.1000.27.1.1	704.2000.1000.27.1.1
inkl. Kabelwanne mit Klappe	704.1800.1000.27.2.0	704.2000.1000.27.2.0
inkl. Kabelwanne mit Klappe, ESD	704.1800.1000.27.2.1	704.2000.1000.27.2.1

Tischplatte für Säulenhöhe 740 mm

Plattenstärke 40 mm Postformingkante

- hellgraue Tischplatte (RAL 7035)
- Hartlaminat (EN 438)

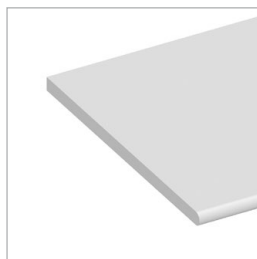

Tischtiefe 800 mm

Tischbreite	1200 mm	1500 mm
Standard	704.1200.800.40.0.0	704.1500.800.40.0.0
Standard, ESD	704.1200.800.40.0.1	704.1500.800.40.0.1
inkl. Kabeldurchführung	704.1200.800.40.1.0	704.1500.800.40.1.0
inkl. Kabeldurchführung, ESD	704.1200.800.40.1.1	704.1500.800.40.1.1
inkl. Kabelwanne mit Klappe	704.1200.800.40.2.0	704.1500.800.40.2.0
inkl. Kabelwanne mit Klappe, ESD	704.1200.800.40.2.1	704.1500.800.40.2.1

Tischbreite	1800 mm	2000 mm
Standard	704.1800.800.40.0.0	704.2000.800.40.0.0
Standard, ESD	704.1800.800.40.0.1	704.2000.800.40.0.1
inkl. Kabeldurchführung	704.1800.800.40.1.0	704.2000.800.40.1.0
inkl. Kabeldurchführung, ESD	704.1800.800.40.1.1	704.2000.800.40.1.1
inkl. Kabelwanne mit Klappe	704.1800.800.40.2.0	704.2000.800.40.2.0
inkl. Kabelwanne mit Klappe, ESD	704.1800.800.40.2.1	704.2000.800.40.2.1

Tischtiefe 1000 mm

Tischbreite	1200 mm	1500 mm
Standard	704.1200.1000.40.0.0	704.1500.1000.40.0.0
Standard, ESD	704.1200.1000.40.0.1	704.1500.1000.40.0.1
inkl. Kabeldurchführung	704.1200.1000.40.1.0	704.1500.1000.40.1.0
inkl. Kabeldurchführung, ESD	704.1200.1000.40.1.1	704.1500.1000.40.1.1
inkl. Kabelwanne mit Klappe	704.1200.1000.40.2.0	704.1500.1000.40.2.0
inkl. Kabelwanne mit Klappe, ESD	704.1200.1000.40.2.1	704.1500.1000.40.2.1

Tischbreite	1800 mm	2000 mm
Standard	704.1800.1000.40.0.0	704.2000.1000.40.0.0
Standard, ESD	704.1800.1000.40.0.1	704.2000.1000.40.0.1
inkl. Kabeldurchführung	704.1800.1000.40.1.0	704.2000.1000.40.1.0
inkl. Kabeldurchführung, ESD	704.1800.1000.40.1.1	704.2000.1000.40.1.1
inkl. Kabelwanne mit Klappe	704.1800.1000.40.2.0	704.2000.1000.40.2.0
inkl. Kabelwanne mit Klappe, ESD	704.1800.1000.40.2.1	704.2000.1000.40.2.1

Tischplatte für Säulenhöhe 740 mm

Plattenstärke 68/29 mm
Postformingkante Premium

- hellgraue Tischplatte (RAL 7035)
- Hartlaminat (EN 438)

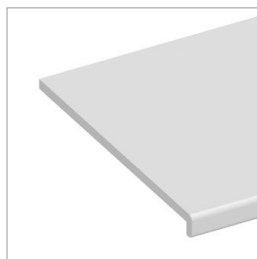

Tischtiefe 800 mm

Tischbreite	1200 mm	1500 mm
Standard	704.1200.800.29.0.0	704.1500.800.29.0.0
Standard, ESD	704.1200.800.29.0.1	704.1500.800.29.0.1
inkl. Kabeldurchführung	704.1200.800.29.1.0	704.1500.800.29.1.0
inkl. Kabeldurchführung, ESD	704.1200.800.29.1.1	704.1500.800.29.1.1
inkl. Kabelwanne mit Klappe	704.1200.800.29.2.0	704.1500.800.29.2.0
inkl. Kabelwanne mit Klappe, ESD	704.1200.800.29.2.1	704.1500.800.29.2.1

Tischbreite	1800 mm	2000 mm
Standard	704.1800.800.29.0.0	704.2000.800.29.0.0
Standard, ESD	704.1800.800.29.0.1	704.2000.800.29.0.1
inkl. Kabeldurchführung	704.1800.800.29.1.0	704.2000.800.29.1.0
inkl. Kabeldurchführung, ESD	704.1800.800.29.1.1	704.2000.800.29.1.1
inkl. Kabelwanne mit Klappe	704.1800.800.29.2.0	704.2000.800.29.2.0
inkl. Kabelwanne mit Klappe, ESD	704.1800.800.29.2.1	704.2000.800.29.2.1

Tischtiefe 1000 mm

Tischbreite	1200 mm	1500 mm
Standard	704.1200.1000.29.0.0	704.1500.1000.29.0.0
Standard, ESD	704.1200.1000.29.0.1	704.1500.1000.29.0.1
inkl. Kabeldurchführung	704.1200.1000.29.1.0	704.1500.1000.29.1.0
inkl. Kabeldurchführung, ESD	704.1200.1000.29.1.1	704.1500.1000.29.1.1
inkl. Kabelwanne mit Klappe	704.1200.1000.29.2.0	704.1500.1000.29.2.0
inkl. Kabelwanne mit Klappe, ESD	704.1200.1000.29.2.1	704.1500.1000.29.2.1

Tischbreite	1800 mm	2000 mm
Standard	704.1800.1000.29.0.0	704.2000.1000.29.0.0
Standard, ESD	704.1800.1000.29.0.1	704.2000.1000.29.0.1
inkl. Kabeldurchführung	704.1800.1000.29.1.0	704.2000.1000.29.1.0
inkl. Kabeldurchführung, ESD	704.1800.1000.29.1.1	704.2000.1000.29.1.1
inkl. Kabelwanne mit Klappe	704.1800.1000.29.2.0	704.2000.1000.29.2.0
inkl. Kabelwanne mit Klappe, ESD	704.1800.1000.29.2.1	704.2000.1000.29.2.1

Tischplatte für Säulenhöhe 1600 / 2200 mm

Plattenstärke 27 mm ABS-Kante

- hellgraue Tischplatte (RAL 7035)
- Hartlaminat (EN 438)
- mit Ausschnitten für QUADRO-Säulen

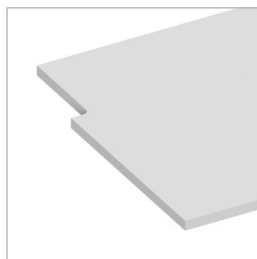

Tischtiefe 800 mm

Tischbreite	1200 mm	1500 mm
Standard	704.1200.800.27.3.0	704.1500.800.27.3.0
Standard, ESD	704.1200.800.27.3.1	704.1500.800.27.3.1
inkl. Kabeldurchführung	704.1200.800.27.4.0	704.1500.800.27.4.0
inkl. Kabeldurchführung, ESD	704.1200.800.27.4.1	704.1500.800.27.4.1
inkl. Kabelwanne mit Klappe	704.1200.800.27.5.0	704.1500.800.27.5.0
inkl. Kabelwanne mit Klappe, ESD	704.1200.800.27.5.1	704.1500.800.27.5.1

Tischbreite	1800 mm	2000 mm
Standard	704.1800.800.27.3.0	704.2000.800.27.3.0
Standard, ESD	704.1800.800.27.3.1	704.2000.800.27.3.1
inkl. Kabeldurchführung	704.1800.800.27.4.0	704.2000.800.27.4.0
inkl. Kabeldurchführung, ESD	704.1800.800.27.4.1	704.2000.800.27.4.1
inkl. Kabelwanne mit Klappe	704.1800.800.27.5.0	704.2000.800.27.5.0
inkl. Kabelwanne mit Klappe, ESD	704.1800.800.27.5.1	704.2000.800.27.5.1

Tischtiefe 1000 mm

Tischbreite	1200 mm	1500 mm
Standard	704.1200.1000.27.3.0	704.1500.1000.27.3.0
Standard, ESD	704.1200.1000.27.3.1	704.1500.1000.27.3.1
inkl. Kabeldurchführung	704.1200.1000.27.4.0	704.1500.1000.27.4.0
inkl. Kabeldurchführung, ESD	704.1200.1000.27.4.1	704.1500.1000.27.4.1
inkl. Kabelwanne mit Klappe	704.1200.1000.27.5.0	704.1500.1000.27.5.0
inkl. Kabelwanne mit Klappe, ESD	704.1200.1000.27.5.1	704.1500.1000.27.5.1

Tischbreite	1800 mm	2000 mm
Standard	704.1800.1000.27.3.0	704.2000.1000.27.3.0
Standard, ESD	704.1800.1000.27.3.1	704.2000.1000.27.3.1
inkl. Kabeldurchführung	704.1800.1000.27.4.0	704.2000.1000.27.4.0
inkl. Kabeldurchführung, ESD	704.1800.1000.27.4.1	704.2000.1000.27.4.1
inkl. Kabelwanne mit Klappe	704.1800.1000.27.5.0	704.2000.1000.27.5.0
inkl. Kabelwanne mit Klappe, ESD	704.1800.1000.27.5.1	704.2000.1000.27.5.1

Tischplatte für Säulenhöhe 1600 / 2200 mm

Plattenstärke 40 mm Postformingkante

- hellgraue Tischplatte (RAL 7035)
- Hartlaminat (EN 438)
- mit Ausschnitten für QUADRO-Säulen

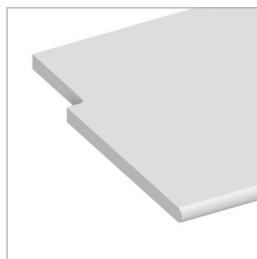

Tischtiefe 800 mm

Tischbreite	1200 mm	1500 mm
Standard	704.1200.800.40.3.0	704.1500.800.40.3.0
Standard, ESD	704.1200.800.40.3.1	704.1500.800.40.3.1
inkl. Kabeldurchführung	704.1200.800.40.4.0	704.1500.800.40.4.0
inkl. Kabeldurchführung, ESD	704.1200.800.40.4.1	704.1500.800.40.4.1
inkl. Kabelwanne mit Klappe	704.1200.800.40.5.0	704.1500.800.40.5.0
inkl. Kabelwanne mit Klappe, ESD	704.1200.800.40.5.1	704.1500.800.40.5.1

Tischbreite	1800 mm	2000 mm
Standard	704.1800.800.40.3.0	704.2000.800.40.3.0
Standard, ESD	704.1800.800.40.3.1	704.2000.800.40.3.1
inkl. Kabeldurchführung	704.1800.800.40.4.0	704.2000.800.40.4.0
inkl. Kabeldurchführung, ESD	704.1800.800.40.4.1	704.2000.800.40.4.1
inkl. Kabelwanne mit Klappe	704.1800.800.40.5.0	704.2000.800.40.5.0
inkl. Kabelwanne mit Klappe, ESD	704.1800.800.40.5.1	704.2000.800.40.5.1

Tischtiefe 1000 mm

Tischbreite	1200 mm	1500 mm
Standard	704.1200.1000.40.3.0	704.1500.1000.40.3.0
Standard, ESD	704.1200.1000.40.3.1	704.1500.1000.40.3.1
inkl. Kabeldurchführung	704.1200.1000.40.4.0	704.1500.1000.40.4.0
inkl. Kabeldurchführung, ESD	704.1200.1000.40.4.1	704.1500.1000.40.4.1
inkl. Kabelwanne mit Klappe	704.1200.1000.40.5.0	704.1500.1000.40.5.0
inkl. Kabelwanne mit Klappe, ESD	704.1200.1000.40.5.1	704.1500.1000.40.5.1

Tischbreite	1800 mm	2000 mm
Standard	704.1800.1000.40.3.0	704.2000.1000.40.3.0
Standard, ESD	704.1800.1000.40.3.1	704.2000.1000.40.3.1
inkl. Kabeldurchführung	704.1800.1000.40.4.0	704.2000.1000.40.4.0
inkl. Kabeldurchführung, ESD	704.1800.1000.40.4.1	704.2000.1000.40.4.1
inkl. Kabelwanne mit Klappe	704.1800.1000.40.5.0	704.2000.1000.40.5.0
inkl. Kabelwanne mit Klappe, ESD	704.1800.1000.40.5.1	704.2000.1000.40.5.1

Tischplatte für Säulenhöhe 1600 / 2200 mm

Plattenstärke 68/29 mm
Postformingkante Premium

- hellgraue Tischplatte (RAL 7035)
- Hartlaminat (EN 438)
- mit Ausschnitten für QUADRO-Säulen

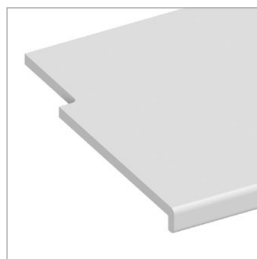

Tischtiefe 800 mm

Tischbreite	1200 mm	1500 mm
Standard	704.1200.800.29.3.0	704.1500.800.29.3.0
Standard, ESD	704.1200.800.29.3.1	704.1500.800.29.3.1
inkl. Kabeldurchführung	704.1200.800.29.4.0	704.1500.800.29.4.0
inkl. Kabeldurchführung, ESD	704.1200.800.29.4.1	704.1500.800.29.4.1
inkl. Kabelwanne mit Klappe	704.1200.800.29.5.0	704.1500.800.29.5.0
inkl. Kabelwanne mit Klappe, ESD	704.1200.800.29.5.1	704.1500.800.29.5.1

Tischbreite	1800 mm	2000 mm
Standard	704.1800.800.29.3.0	704.2000.800.29.3.0
Standard, ESD	704.1800.800.29.3.1	704.2000.800.29.3.1
inkl. Kabeldurchführung	704.1800.800.29.4.0	704.2000.800.29.4.0
inkl. Kabeldurchführung, ESD	704.1800.800.29.4.1	704.2000.800.29.4.1
inkl. Kabelwanne mit Klappe	704.1800.800.29.5.0	704.2000.800.29.5.0
inkl. Kabelwanne mit Klappe, ESD	704.1800.800.29.5.1	704.2000.800.29.5.1

Tischtiefe 1000 mm

Tischbreite	1200 mm	1500 mm
Standard	704.1200.1000.29.3.0	704.1500.1000.29.3.0
Standard, ESD	704.1200.1000.29.3.1	704.1500.1000.29.3.1
inkl. Kabeldurchführung	704.1200.1000.29.4.0	704.1500.1000.29.4.0
inkl. Kabeldurchführung, ESD	704.1200.1000.29.4.1	704.1500.1000.29.4.1
inkl. Kabelwanne mit Klappe	704.1200.1000.29.5.0	704.1500.1000.29.5.0
inkl. Kabelwanne mit Klappe, ESD	704.1200.1000.29.5.1	704.1500.1000.29.5.1

Tischbreite	1800 mm	2000 mm
Standard	704.1800.1000.29.3.0	704.2000.1000.29.3.0
Standard, ESD	704.1800.1000.29.3.1	704.2000.1000.29.3.1
inkl. Kabeldurchführung	704.1800.1000.29.4.0	704.2000.1000.29.4.0
inkl. Kabeldurchführung, ESD	704.1800.1000.29.4.1	704.2000.1000.29.4.1
inkl. Kabelwanne mit Klappe	704.1800.1000.29.5.0	704.2000.1000.29.5.0
inkl. Kabelwanne mit Klappe, ESD	704.1800.1000.29.5.1	704.2000.1000.29.5.1

Ecktischplatten

Trapez

- hellgraue Tischplatte (RAL 7035)
- Hartlaminat (EN 438)
- inklusive Befestigungssatz zur Montage an den QUADRO-Säulen

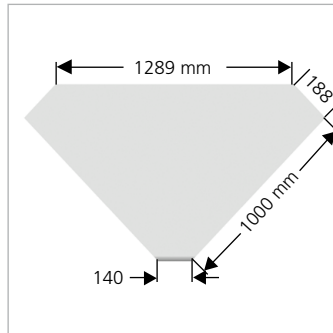
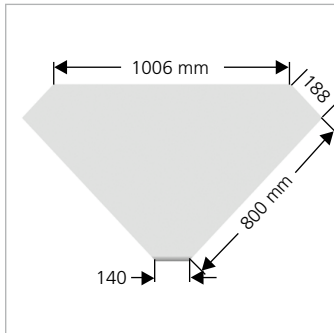

Plattenstärke 27 mm ABS-Kante

Tischtiefe	800 mm	1000 mm
Standard	705.800.800.27.0.0	705.1000.1000.27.0.0
Standard, ESD	705.800.800.27.0.1	705.1000.1000.27.0.1
inkl. Kabeldurchführung	705.800.800.27.1.0	705.1000.1000.27.1.0
inkl. Kabeldurchführung, ESD	705.800.800.27.1.1	705.1000.1000.27.1.1

Plattenstärke 40 mm Postformingkante

Tischtiefe	800 mm	1000 mm
Standard	705.800.800.40.0.0	705.1000.1000.40.0.0
Standard, ESD	705.800.800.40.0.1	705.1000.1000.40.0.1
inkl. Kabeldurchführung	705.800.800.40.1.0	705.1000.1000.40.1.0
inkl. Kabeldurchführung, ESD	705.800.800.40.1.1	705.1000.1000.40.1.1

Plattenstärke 68/29 mm Postformingkante Premium

Tischtiefe	800 mm	1000 mm
Standard	705.800.800.29.0.0	705.1000.1000.29.0.0
Standard, ESD	705.800.800.29.0.1	705.1000.1000.29.0.1
inkl. Kabeldurchführung	705.800.800.29.1.0	705.1000.1000.29.1.0
inkl. Kabeldurchführung, ESD	705.800.800.29.1.1	705.1000.1000.29.1.1

Tischanbauelemente für QUADRO

Ausleger

- zur Aufnahme von Laufschienen, Beleuchtung etc.
- L = 480 mm
- an der QUADRO-Säule montierbar

	14.105.70
--	------------------



Laufschiene

- Montage am Ausleger
- inklusive Laufwagen mit Öse zum Einhängen von Werkzeugen, Balancern etc.
- Tragfähigkeit: max. 22 kg
- Laufschiene bei Reihentischen durchgehend nutzbar

für Grundtisch

1300 mm	14.115.70
1650 mm	14.117.70
2135 mm	14.119.70

für Anbautisch

1300 mm	14.116.70
1650 mm	14.118.70
2135 mm	14.120.70



Ablageboard aus Stahlblech

- vorne abgerundet
- T = 450 mm, H = 40 mm
- stufenlos höhen- und bis 25° neigungsverstellbar
- +/- 75 mm tiefenvariabel montierbar
- 20 mm hohe Boardleiste, wahlweise vorne oder hinten montierbar
- Tragfähigkeit: max. Flächenlast 50 kg

Tischbreite

1300 mm	14.020.70
1650 mm	14.050.70
2135 mm	14.080.70
Trapezeck	14.095.70

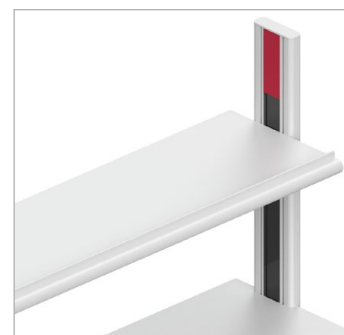

Ablageboard für Greifschalen

- zur Aufnahme von Greifschalen (System Schäfer, Größe 5)
- T = 150 mm
- stufenlos höhenvariabel montierbar
- wahlweise waagrecht oder mit 15° Neigung montierbar
- 10 mm hohe Boardleiste, vorn und hinten
- Tragfähigkeit: max. Flächenlast 25 kg

Tischbreite

1300 mm	14.304.70
1650 mm	14.306.70
2135 mm	14.308.70



Trägerschiene für Steckdosenleisten

- zur Aufnahme von Steckdosenleisten
- H = 85 mm, T= 45 mm
- stufenlos höhenvariabel montierbar

Tischbreite

1300 mm	14.325.70
1650 mm	14.327.70
2135 mm	14.329.70



Zubehör

5-fach Schukosteckdosenleiste 16 A, 250 V mit Schalter, 1,5 m Netzkabel und Schukostecker	95.005.98
5-fach Schukosteckdosenleiste 16 A, 250 V mit Schalter 1,5 m Netzkabel und Schweizer Stecker	95.004.98

ESD-Vorschriftenhalter

- passend für Format DIN A4
- inklusive 10 schwenkbaren, ESD-gerechten Einsteckhüllen
- B = 280 mm, H = 370 mm
- stufenlos höhenvariabel an der QUADRO-Säule montierbar

	14.619.98
--	------------------



Flachbildschirmhalterung

- gasfedergestützter Monitorarm
- Gewichtsbelastung: 4 bis 9 kg
- VESA-Standard (75 x 75 mm und 100 x 100 mm)
- max. Schwenkradius: 550 mm
- bis 420 mm höhenverstellbar

14.614.70



Tastaturauszug

- Montage unter der Tischplatte
- passend für alle PC-Tastaturen
- B = 495 mm, T = 250 mm
- lichte Höhe von 35 bis 70 mm einstellbar
- 210 mm ausziehbar
- ausziehbare Mausablage (B = 180 mm), beidseitig montierbar

39.465.70



PC-Towerhalter

- in die Querverbindung einhängbar
- in der Breite stufenlos verstellbar von 125 bis 200 mm (lichtes Innenmaß)
- für Tower bis max. Höhe 560 mm

14.510.70



QUADRO

Sichtschutz

- dekoratives Lochblech
- H = 270 mm
- stufenlos höhenvariabel montierbar

Tischbreite

1300 mm	14.525.70
1650 mm	14.527.70
2135 mm	14.529.70
Trapezeck	14.535.70



ESD-Fußstütze

- in die Querverbindung einhängbar
- Rasten zum höhenvariablen Einhängen der Fußstütze
- Ausführung nach DIN 33 406
- Neigung über Fußtaster stufenlos einstellbar
- eingelegter, leitfähiger ESD-Belag zur Fußauflage
- B = 500 mm, T = 340 mm

Fußstützenrasten	52.320.70
ESD-Fußstütze	52.350.70
ESD-Erdungskabel	52.355.98

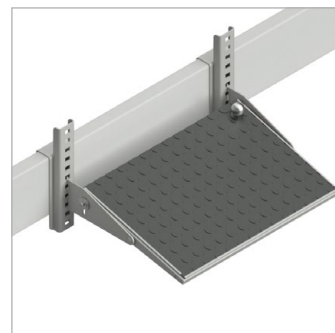

Tischanbauelemente für QUADRO twin

Ausleger

- zur Aufnahme von Laufschienen, Beleuchtung etc.
- L = 480 mm
- an der QUADRO-Säule montierbar

	14.105.70
--	------------------



Ablageboard aus Stahlblech

- T = 450 mm, H = 40 mm
- stufenlos höhen- und bis 25° neigungsverstellbar
- +/- 75 mm tiefenvariabel montierbar
- 20 mm hohe Boardleiste, wahlweise vorne oder hinten montierbar
- Tragfähigkeit: max. Flächenlast 50 kg

für Tischbreite

1200 mm	110.150.07
1500 mm	110.150.27
1800 mm	110.150.47
2000 mm	110.150.67
Trapezack für Tischtiefe 800 mm	110.150.77
Trapezack für Tischtiefe 1000 mm	110.150.97



Ablageboard aus Holz

- Oberfläche: Resopal bzw. ESD-Hard-Laminat, lichtgrau
- T = 450 mm, H = 27 mm
- stufenlos höhen- und bis 25° neigungsverstellbar
- +/- 75 mm tiefenvariabel montierbar
- 20 mm hohe Boardleiste, wahlweise vorn oder hinten montierbar
- Tragfähigkeit: max. Flächenlast 50 kg

für Tischbreite

	Standard	ESD
1200 mm	110.160.00	110.160.01
1500 mm	110.160.20	110.160.27
1800 mm	110.160.40	110.160.41
2000 mm	110.160.60	110.160.61



QUADRO twin

Ablageboard aus Holz mit Terminal

für Tischbreite	Standard	ESD
1200 mm	110.165.00	110.165.01
1500 mm	110.165.20	110.165.27
1800 mm	110.165.40	110.165.41
2000 mm	110.165.60	110.165.61

- Terminal für die individuelle Bestückung mit Einsatzplatten (Seite 108)

- Tischbreite 1200 mm: 1000 mm nutzbare Breite für Einsatzplatten
- Tischbreite 1500 mm: 1200 mm nutzbare Breite für Einsatzplatten
- Tischbreite 1800 mm: 1500 mm nutzbare Breite für Einsatzplatten
- Tischbreite 2000 mm: 1700 mm nutzbare Breite für Einsatzplatten



Trägerschiene für Steckdosenleisten

- zur Aufnahme von Steckdosenleisten
- H = 85 mm, T = 45 mm
- stufenlos höhenvariabel montierbar

Tischbreite	
1200 mm	110.155.07
1500 mm	110.155.27
1800 mm	110.155.47
2000 mm	110.155.67



Kabelwanne mit integriertem Sichtschutz

- zur horizontalen Kabelführung unter der Tischplatte
- als Ablage für Steckdosenleisten
- H = 215 mm
- bei QUADRO twin 600 und QUADRO twin 700 bereits inklusive

für Tischbreite	
1200 mm	110.120.07
1500 mm	110.120.27
1800 mm	110.120.47
2000 mm	110.120.67
Ecktischplatte für Tischtiefe 800 mm	110.120.77
Ecktischplatte für Tischtiefe 1000 mm	110.120.97

Zubehör

5-fach Schuko Steckdosenleiste 16 A, 250 V mit Schalter, 1,5 m Netzkabel und Schuko stecker	95.005.98
5-fach Schuko Steckdosenleiste 16 A, 250 V mit Schalter, 1,5 m Netzkabel und Schweizer Stecker	95.004.98

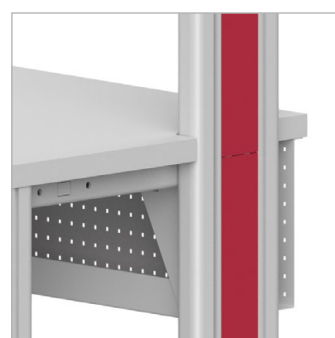

ESD-Vorschriftenhalter

- passend für Format DIN A4
- inklusive 10 schwenkbaren, ESD-gerechten Einsteckhüllen
- B = 280 mm, H = 370 mm
- stufenlos höhenvariabel an der QUADRO-Säule montierbar

14.619.98



Flachbildschirmhalterung

- gasfedergestützter Monitorarm
- Gewichtsbelastung: 4 bis 9 kg
- VESA-Standard (75 x 75 mm und 100 x 100 mm)
- max. Schwenkradius: 550 mm
- bis 420 mm höhenverstellbar

14.614.70

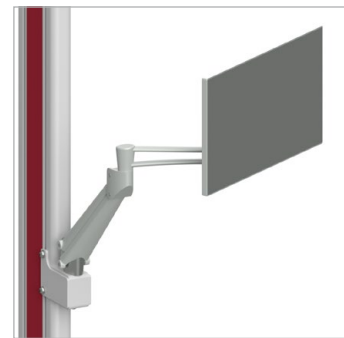

Tastaturauszug

- Montage unter der Tischplatte
- passend für alle PC-Tastaturen
- B = 495 mm, T = 250 mm
- lichte Höhe von 35 bis 70 mm einstellbar
- 210 mm ausziehbar
- ausziehbare Mausablage (B = 180 mm), beidseitig montierbar

39.465.70



QUADRO twin

PC-Towerhalter

- unter der Tischplatte montierbar
- in der Breite stufenlos verstellbar von 125 bis 200 mm (lichtes Innenmaß)
- für Tower bis max. Höhe 485 mm
- Tragfähigkeit: max. 20 kg

34.510.70



ESD-Fußstütze

- Gestell aus stabilem Vierkantstahlrohr, H = 450 mm
- Rasten zum höhenvariablen Einhängen der Fußstütze
- Ausführung nach DIN 33 406
- Neigung über Fußtaster stufenlos einstellbar
- eingelegter, leitfähiger ESD-Belag zur Fußauflage
- B = 500 mm, T = 340 mm

freihstehender Fußstützenhalter **52.315.70**

ESD-Fußstütze **52.350.70**

ESD-Erdungskabel **52.355.98**



Multifunktionsarm VARIO

Ergonomisch optimale Anordnung durch:

- 3 selbsthemmende Gelenke
- längenvariable Einstellung der beiden Schwenkarme, max. Schwenkradius: 500 mm
- stufenlos höhenvariabel an der QUADRO-Säule montierbar
- wahlweise stehende oder hängende Adaption

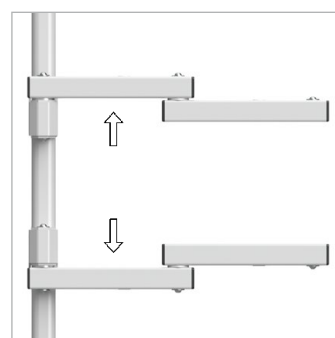
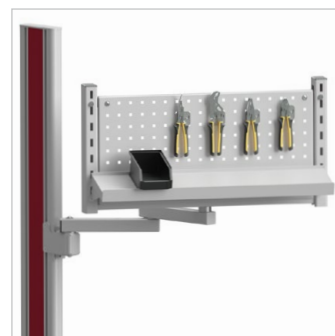

Flachbildschirmhalterung

- VESA-Standard (75 x 75 mm und 100 x 100 mm)
- Halterung +/- 90° schwenkbar und +/- 15° neigbar
- inklusive Multifunktionsarm
- optional mit Tastatur- und Mausablage

Flachbildschirmhalterung	14.610.70
Tastaturablage	39.670.70
Mausablage (Befestigung an Tastaturablage)	39.672.70



Schwenkbares Ablageboard

- in der Neigung von 0° bis 25° stufenlos einstellbar
- Boardleiste vorne und hinten
- passend zur Ablage von Euronormbehältern
- Tragfähigkeit: max. Flächenlast 30 kg
- inklusive Multifunktionsarm

415 x 315 mm (B x T), für Euronormbehälter 400 x 300 mm	14.635.70
615 x 415 mm (B x T), für Euronormbehälter 600 x 400 mm	14.637.70



QUADRO & QUADRO twin

Universalrahmen

- zur Aufnahme von einhängbaren Ablageboards und / oder Werkzeughalterwand
- lichte Breite: 690 mm
- nutzbare Höhe: 350 mm
- inklusive Multifunktionsarm

14.660.70



Einhängbares Ablageboard

- am Universalrahmen höhenvariabel einhängbar
- waagrecht oder mit 15° Neigung einhängbar
- B = 740 mm, T = 320 mm
- 20 mm hohe Boardleiste, wahlweise vorne oder hinten montierbar
- Tragfähigkeit: max. Flächenlast 25 kg

39.025.70



Einhängbares Ablageboard für Greifschalen

- am Universalrahmen höhenvariabel einhängbar
- waagrecht oder mit 15° Neigung einhängbar
- zur Aufnahme von Greifschalen (System Schäfer, Größe 5)
- B = 740 mm, T = 150 mm
- 10 mm hohe Boardleiste, vorn und hinten
- Tragfähigkeit: max. Flächenlast 25 kg

39.303.70



Werkzeughalterwand

- am Universalrahmen montierbar
- Lochblech mit Quadratlochung
- B = 680 mm, H = 340 mm

39.705.70



Zubehör:

Werkzeughalterset

39.710.96

(20 Haken und 4 Behälter in verschiedenen Größen)

Trägerschiene für Greifschalen

- bogenförmige Trägerschiene zur Aufnahme von 7 Greifschalen (System Schäfer, Größe 5)
- nach oben oder unten mit weiteren Trägerschienen erweiterbar
- Tragfähigkeit: max. 30 kg
- inklusive Multifunktionsarm

Trägerschiene (Grundelement)	14.601.70
Trägerschiene zur Erweiterung	14.602.70



Ablageboard für Greifschalen

- zur Aufnahme von 5 Greifschalen (System Schäfer, Größe 5) oder des Greifschalenbehälters
- B = 530 mm, H = 147 mm
- Tragfähigkeit: max. Flächenlast 30 kg
- inklusive Multifunktionsarm

	14.606.70
--	------------------



Greifschalenbehälter

- zum Aufsetzen auf das Ablageboard für Greifschalen
- 3 Reihen für je 5 Greifschalen (System Schäfer, Größe 5)
- 585 x 165 x 335 mm (B x T x H)

	14.611.70
--	------------------



Greifschalen

- System Schäfer, Größe 5
- 95 x 160 x 75 mm (B x T x H)

ESD-schwarz	rot	blau	grün
96.505.98	96.507.98	96.509.98	96.511.98



Schubkastenblöcke

- robustes Stahlblechgehäuse mit Zentralverschluss
- 4 unterschiedliche Korpushöhen, 2 verschiedene Breiten, unterschiedliche Schubfachteilungen (1 HE = 54 mm)
- lichte Innenmaße:
B = 330 mm bzw. 520 mm, T = 450 mm
- 4/5-Auszug, Schubfachführungen mit Stahlkugellagern
Belastbarkeit / Schubfach: max. 30 kg
- ESD-gerecht durch leitfähige Pulverbeschichtung, Führungen und Lenkrollen
- Farbakzente durch Dekorelemente

Optional:

- Schubfächer mit Vollauszug, Schubfachführungen mit Teleskopschienen, Belastbarkeit / Schubfach: max. 30 kg



Einzelschubkasten

- mit Einzelschloss
- mehrere Einzelschubkästen untereinander montierbar
- H = 110 mm
- T = 551 mm



Schubfachteilung	1 x 2 HE
------------------	----------

Breite = 418 mm

QUADRO	12.405. _ _
QUADRO twin	120.405. _ _

Schubkastenblock F4

- H = 313 mm
- T = 551 mm
- inklusive Befestigungssatz



Schubfachteilung	4 x 1 HE	2 x 1 HE 1 x 2 HE	2 x 2 HE
------------------	----------	----------------------	----------

Breite = 418 mm

Tischtiefe

QUADRO		12.005. _ _	12.010. _ _	12.015. _ _
QUADRO twin	800 mm	120.005.08. _ _	120.010.08. _ _	120.015.08. _ _
QUADRO twin	1000 mm	120.005.10. _ _	120.010.10. _ _	120.015.10. _ _

Breite = 606 mm

Tischtiefe

QUADRO		13.005. _ _	13.010. _ _	13.015. _ _
QUADRO twin	800 mm	130.005.08. _ _	130.010.08. _ _	130.015.08. _ _
QUADRO twin	1000 mm	130.005.10. _ _	130.010.10. _ _	130.015.10. _ _

Schubkastenblock F1

- H = 475 mm
- T = 551 mm
- inklusive Befestigungssatz



Schubfachteilung	7 x 1 HE	2 x 1 HE 1 x 2 HE 1 x 3 HE	1 x 1 HE 3 x 2 HE	1 x 1 HE 2 x 3 HE	1 x 1 HE 1 x 6 HE
------------------	----------	----------------------------------	----------------------	----------------------	----------------------

Breite = 418 mm

Tischtiefe

QUADRO		12.105. __	12.110. __	12.115. __	12.120. __	12.125. __
QUADRO twin	800 mm	120.105.08. __	120.110.08. __	120.115.08. __	120.120.08. __	120.125.08. __
QUADRO twin	1000 mm	120.105.10. __	120.110.10. __	120.115.10. __	120.120.10. __	120.125.10. __

Breite = 606 mm

Tischtiefe

QUADRO		13.105. __	13.110. __	13.115. __	13.120. __	13.125. __
QUADRO twin	800 mm	130.105.08. __	130.110.08. __	130.115.08. __	130.120.08. __	130.125.08. __
QUADRO twin	1000 mm	130.105.10. __	130.110.10. __	130.115.10. __	130.120.10. __	130.125.10. __

Schubkastenblock F0

- H = 583 mm
- T = 551 mm
- inklusive Befestigungssatz



Schubfachteilung	9 x 1 HE	2 x 1 HE 2 x 2 HE 1 x 3 HE	1 x 1 HE 4 x 2 HE	1 x 1 HE 1 x 2 HE 1 x 6 HE	3 x 3 HE
------------------	----------	----------------------------------	----------------------	----------------------------------	----------

Breite = 418 mm

Tischtiefe

QUADRO		12.205. __	12.210. __	12.215. __	12.220. __	12.225. __
QUADRO twin	800 mm	120.205.08. __	120.210.08. __	120.215.08. __	120.220.08. __	120.225.08. __
QUADRO twin	1000 mm	120.205.10. __	120.210.10. __	120.215.10. __	120.220.10. __	120.225.10. __

Breite = 606 mm

Tischtiefe

QUADRO		13.205. __	13.210. __	13.215. __	13.220. __	13.225. __
QUADRO twin	800 mm	130.205.08. __	130.210.08. __	130.215.08. __	130.220.08. __	130.225.08. __
QUADRO twin	1000 mm	130.205.10. __	130.210.10. __	130.215.10. __	130.220.10. __	130.225.10. __

QUADRO & QUADRO twin







Fahrbarer Schubkastenblock F0

- 4 leitfähige Lenkrollen (Ø 52 mm), 2 davon feststellbar
- Abdeckplatte mit leitfähigem Kautschukbelag
- Auszugsicherung: es kann immer nur ein Schubfach geöffnet werden
- H = 683 mm
- T = 551 mm



Schubfachteilung	9 x 1 HE	2 x 1 HE 2 x 2 HE 1 x 3 HE	1 x 1 HE 4 x 2 HE	1 x 1 HE 1 x 2 HE 1 x 6 HE	3 x 3 HE
Breite = 418 mm	12.305. _ _	12.310. _ _	12.315. _ _	12.320. _ _	12.325. _ _
Breite = 606 mm	13.305. _ _	13.310. _ _	13.315. _ _	13.320. _ _	13.325. _ _

Bitte ergänzen Sie die Artikelnummer um den Farbschlüssel für die Dekorelemente:

	lichtgrau (RAL 7035)	__ . __ . __ . .70
	wasserblau (RAL 5021)	__ . __ . __ . .02
	kobaltblau (RAL 5013)	__ . __ . __ . .03
	himbeerrot (RAL 3027)	__ . __ . __ . .04
	zinkgelb (RAL 1018)	__ . __ . __ . .06
	taubenblau (RAL 5014)	__ . __ . __ . .08

Weitere Farben zur Realisierung Ihrer Corporate Identity auf Anfrage

ESD-Einsatzschale für Kleinteile

- aus leitfähigem Kunststoff
- pro Schubfach können 2 Schalen eingesetzt werden
- H = 31 mm

Einsatzschale mit 7 Fächern für B = 418 mm	96.205.98
Einsatzschale mit 11 Fächern für B = 606 mm	96.206.98

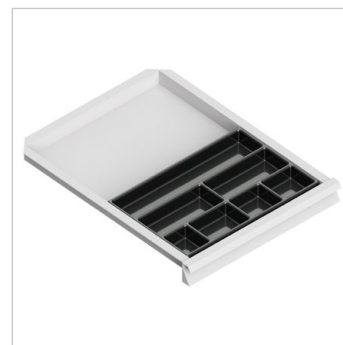

Variable Quer- und Längsunterteilungen

- im Raster einstellbar
- aus pulverbeschichtetem Stahlblech
- H = 73 mm

Querunterteilungen, B = 330 mm	96.225.70
Querunterteilungen, B = 520 mm	96.226.70



Längsunterteilungen, T = 303 mm / A4 quer	96.227.70
Längsunterteilungen, T = 213 mm / A5 quer	96.229.70
Längsunterteilungen, T = 113 mm / A6 quer	96.231.70

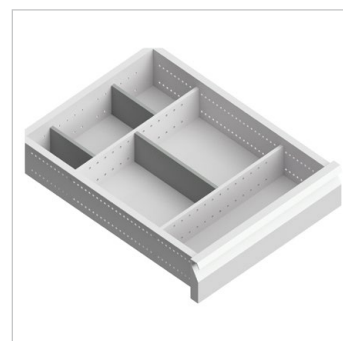

Elektrische Ausstattung für QUADRO

19"-Aufbauten für Mess- und Prüftechnik

- wahlweise stabiles Stahl- oder Holzgehäuse, T = 350 mm, lichtgrau
- stufenlos höhenvariabel montierbar
- Rückwand mit Lochungen für ausreichende Belüftung
- Rasterprofile im genormten Abstand zur Befestigung von Mess- und Prüftechnik nach DIN 41 494
- für 3 HE- oder 6 HE-Baugruppenträger

maximaler Anschlusswert:

- ohne interne Absicherung: 16 A/230 V bzw. 16 A/400 V
- mit interner Absicherung: 25 A/230 V bzw. 25 A/400 V

Belastbarkeit des Hauptschaltmoduls:

- für Wechselstrom 4,3 kW (AC-1) bzw. 1,3 kW (AC-3)
- für Drehstrom 13 kW (AC-1) bzw. 5,5 kW (AC-3)

Optional:

- Zentralkabelbaum mit Steckverbindern
- Hauptschaltmodul mit EIN- und AUS-Tastern, NOT-AUS, Netzschütz und Kontrollleuchten
- Beleuchtung im Querträger für blendfreies Licht auf der Arbeitsfläche, EIN/AUS-Schalter



19"-Aufbauten aus Stahlblech

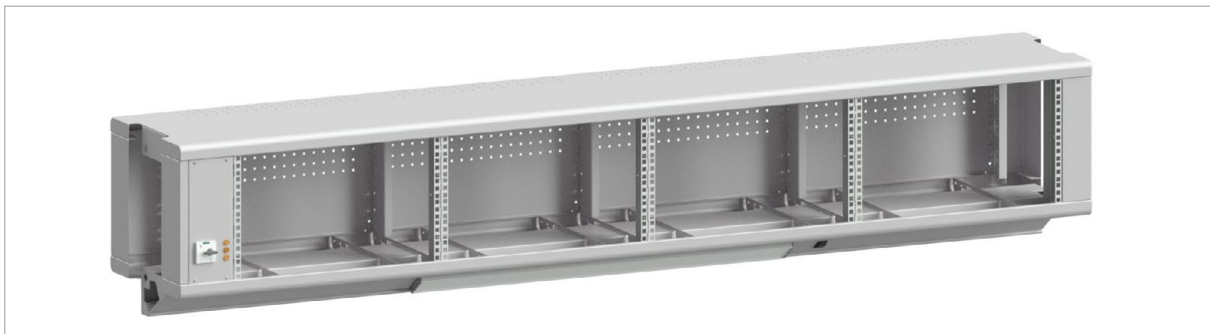

für Tischbreite 1650 mm

	3HE	6HE
ohne Hauptschaltmodul und Zentralkabelbaum	14.205.70	14.245.70
einphasig, mit Hauptschaltmodul und Zentralkabelbaum	14.215.70	14.255.70
einphasig, mit Hauptschaltmodul, Zentralkabelbaum und Beleuchtung	14.216.70	14.256.70
dreiphasig, mit Hauptschaltmodul und Zentralkabelbaum	14.225.70	14.265.70
dreiphasig, mit Hauptschaltmodul, Zentralkabelbaum und Beleuchtung	14.226.70	14.266.70

für Tischbreite 2135 mm

	3HE	6HE
ohne Hauptschaltmodul und Zentralkabelbaum	14.209.70	14.249.70
einphasig, mit Hauptschaltmodul und Zentralkabelbaum	14.219.70	14.259.70
einphasig, mit Hauptschaltmodul, Zentralkabelbaum und Beleuchtung	14.220.70	14.260.70
dreiphasig, mit Hauptschaltmodul und Zentralkabelbaum	14.229.70	14.269.70
dreiphasig, mit Hauptschaltmodul, Zentralkabelbaum und Beleuchtung	14.230.70	14.270.70

19"-Aufbauten aus Holz

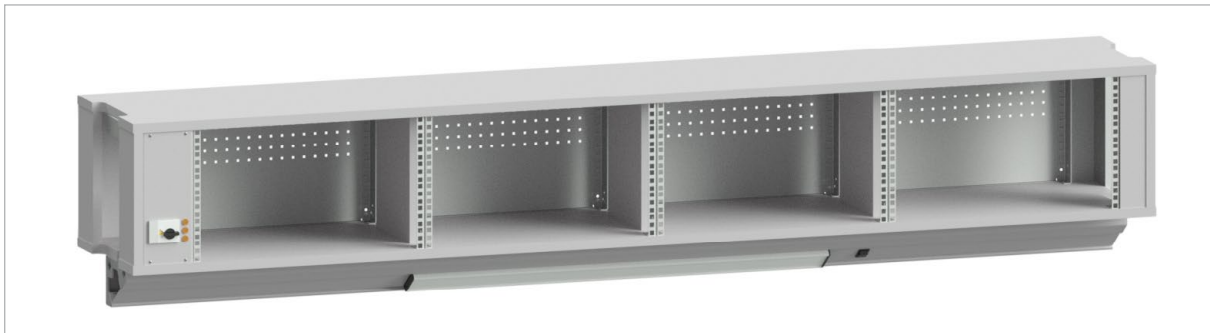

für Tischbreite 1650 mm	3HE	6HE
ohne Hauptschaltmodul und Zentralkabelbaum	14.205.3	14.245.3
einphasig, ohne Hauptschaltmodul, mit Zentralkabelbaum	14.215.3	14.255.3
einphasig, mit Hauptschaltmodul und Zentralkabelbaum	14.227.3	14.267.3
dreiphasig, ohne Hauptschaltmodul, mit Zentralkabelbaum	14.225.3	14.265.3
dreiphasig, mit Hauptschaltmodul und Zentralkabelbaum	14.237.3	14.277.3

für Tischbreite 1650 mm, mit Beleuchtung	3HE	6HE
einphasig, ohne Hauptschaltmodul, mit Zentralkabelbaum	14.216.3	14.256.3
einphasig, mit Hauptschaltmodul und Zentralkabelbaum	14.228.3	14.268.3
dreiphasig, ohne Hauptschaltmodul, mit Zentralkabelbaum	14.226.3	14.266.3
dreiphasig, mit Hauptschaltmodul und Zentralkabelbaum	14.238.3	14.278.3

für Tischbreite 2135 mm	3HE	6HE
ohne Hauptschaltmodul und Zentralkabelbaum	14.209.3	14.249.3
einphasig, ohne Hauptschaltmodul, mit Zentralkabelbaum	14.219.3	14.259.3
einphasig, mit Hauptschaltmodul und Zentralkabelbaum	14.231.3	14.271.3
dreiphasig, ohne Hauptschaltmodul, mit Zentralkabelbaum	14.229.3	14.269.3
dreiphasig, mit Hauptschaltmodul und Zentralkabelbaum	14.241.3	14.281.3

für Tischbreite 2135 mm, mit Beleuchtung	3HE	6HE
einphasig, ohne Hauptschaltmodul, mit Zentralkabelbaum	14.220.3	14.260.3
einphasig, mit Hauptschaltmodul und Zentralkabelbaum	14.232.3	14.272.3
dreiphasig, ohne Hauptschaltmodul, mit Zentralkabelbaum	14.230.3	14.270.3
dreiphasig, mit Hauptschaltmodul und Zentralkabelbaum	14.242.3	14.282.3

Bitte ergänzen Sie die Artikelnummer um den Schlüssel für Standard (. 0) bzw. ESD-Ausführung (. 4)

Ausführliche Informationen zu den Funktions- und Versorgungsmodulen finden Sie im Prospekt „Mess- und Prüftechnik“



Elektroanschlussleisten



- stabiles Blechgehäuse in Form eines Brüstungskanals, leitfähig pulverbeschichtet, lichtgrau (RAL 7035)
- zur individuellen Bestückung mit Einsatzplatten für Energie-, Daten- und Medienversorgung
- die einzelnen Einsatzplatten können jederzeit ausgetauscht und erweitert werden
- Steckverbindersystem WINSTA für Netzanschluss und Weiterverdrahtung
- stufenlos höhenvariabel montierbar
- H = 140 mm, T = 76 mm

Standardisierte Elektroanschlussleisten



- NOT-AUS, Leistungsschalter, 5 Schukosteckdosen (D) bzw. Schweizer Steckdosen (CH)

für Tischbreite 1300 mm	(D)	14.470.70
	(CH)	14.471.70
für Tischbreite 1650 mm	(D)	14.473.70
	(CH)	14.474.70
für Tischbreite 2135 mm	(D)	14.476.70
	(CH)	14.477.70



- FI 25 A / 30 mA 2-polig, Automat B 16 A 2-polig, NOT-AUS, EIN/AUS, Netzschütz, 10 Schukosteckdosen (D) bzw. Schweizer Steckdosen (CH)

für Tischbreite 1300 mm	(D)	14.480.70
	(CH)	14.481.70
für Tischbreite 1650 mm	(D)	14.483.70
	(CH)	14.484.70
für Tischbreite 2135 mm	(D)	14.486.70
	(CH)	14.487.70

Elektroanschlussleisten zur individuellen Bestückung mit Einsatzplatten

- stabiles Blechgehäuse in Form eines Brüstungskanals, leitfähig pulverbeschichtet, lichtgrau (RAL 7035)
- für Energie-, Daten- und Medienversorgung (Seite 108)
- die einzelnen Einsatzplatten sind jederzeit austauschbar bzw. erweiterbar
- Steckverbindersystem WINSTA für Netzanschluss und Weiterverdrahtung
- stufenlos höhenvariabel montierbar
- H = 140 mm, T = 76 mm

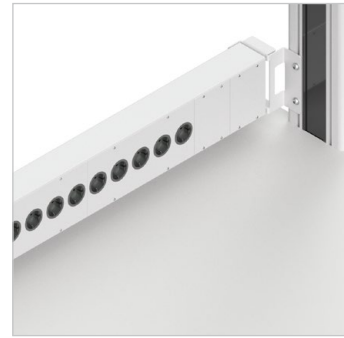

für Tischbreite 1300 mm (nutzbare Breite für Einsatzplatten: 1100 mm)	14.450.70
für Tischbreite 1650 mm (nutzbare Breite für Einsatzplatten: 1500 mm)	14.453.70
für Tischbreite 2135 mm (nutzbare Breite für Einsatzplatten: 1900 mm)	14.456.70

Elektroeinsatzleisten zur individuellen Bestückung mit Einsatzplatten

- in die Kabelwanne mit Klappe integrierbar
- stabiles Blechgehäuse in Form eines Brüstungskanals, leitfähig pulverbeschichtet, lichtgrau (RAL 7035)
- für Energie-, Daten- und Medienversorgung (Seite 108)
- die einzelnen Einsatzplatten sind jederzeit austauschbar bzw. erweiterbar
- Steckverbindersystem WINSTA für Netzanschluss und Weiterverdrahtung



für Tischbreite 1300 mm (nutzbare Breite für Einsatzplatten: 1100 mm)	14.451.70
für Tischbreite 1650 mm (nutzbare Breite für Einsatzplatten: 1400 mm)	14.454.70
für Tischbreite 2135 mm (nutzbare Breite für Einsatzplatten: 1800 mm)	14.457.70

Elektrische Ausstattung für QUADRO twin

19"-Aufbauten für Mess- und Prüftechnik, mit Terminal

- stabiles leitfähiges Holzgehäuse, T = 350 mm, lichtgrau
- stufenlos höhenvariabel montierbar
- Rückwand mit Lochungen für ausreichende Belüftung
- Rasterprofile im genormten Abstand zur Befestigung von Mess- und Prüftechnik nach DIN 41 494
- für 3 HE- oder 6 HE-Baugruppenträger
- Zentralkabelbaum mit Steckverbindern
- Hauptschaltmodul mit EIN- und AUS-Tastern, NOT-AUS, Netzschütz und Kontrollleuchten
- Terminal für die individuelle Bestückung mit Einsatzplatten (Seite 108)



maximaler Anschlusswert:

- ohne interne Absicherung: 16 A/ 230 V bzw. 16 A/ 400 V
- mit interner Absicherung: 25 A/ 230 V bzw. 25 A/ 400 V

Belastbarkeit des Hauptschaltmoduls:

- für Wechselstrom 4,3 kW (AC-1) bzw. 1,3 kW (AC-3)
- für Drehstrom 13 kW (AC-1) bzw. 5,5 kW (AC-3)

19"-Aufbauten aus Holz

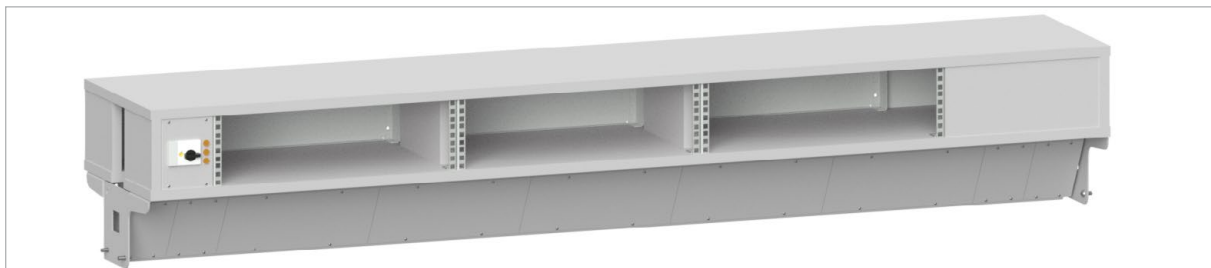

für Tischbreite 1800 mm	3HE	6HE
einphasig	150.431.70	150.461.70
dreiphasig	150.433.70	150.463.70

Terminal: 1500 mm nutzbare Breite für Einsatzplatten

für Tischbreite 2000 mm	3HE	6HE
einphasig	150.631.70	150.661.70
dreiphasig	150.633.70	150.663.70

Terminal: 1700 mm nutzbare Breite für Einsatzplatten

LED-Langfeldleuchte für Terminal

- 1 x 30 W, 870 mm lang, Lichtfarbe 4.000 K
- optimale, blendfreie Ausleuchtung der Arbeitsfläche durch schwenkbares und tiefenvariabel positionierbares Gelenk
- Entblendung durch Mikroprismenscheibe und Diffusorfolie



1000 mm

95.970.98

Elektroanschlussleisten zur individuellen Bestückung mit Einsatzplatten

- stabiles Blechgehäuse in Form eines Brüstungskanals, leitfähig pulverbeschichtet, lichtgrau (RAL 7035)
- für Energie-, Daten- und Medienversorgung (Seite 108)
- die einzelnen Einsatzplatten sind jederzeit austauschbar bzw. erweiterbar
- Steckverbindersystem WINSTA für Netzanschluss und Weiterverdrahtung
- stufenlos höhenvariabel montierbar
- H = 140 mm, T = 76 mm

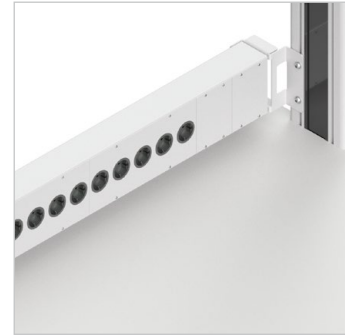

für Tischbreite 1200 mm (nutzbare Breite für Einsatzplatten: 1000 mm)	110.450.70
für Tischbreite 1500 mm (nutzbare Breite für Einsatzplatten: 1300 mm)	110.453.70
für Tischbreite 1800 mm (nutzbare Breite für Einsatzplatten: 1600 mm)	110.456.70
für Tischbreite 2000 mm (nutzbare Breite für Einsatzplatten: 1800 mm)	110.459.70

Elektroeinsatzleisten zur individuellen Bestückung mit Einsatzplatten

- in die Kabelwanne mit Klappe integrierbar
- stabiles Blechgehäuse in Form eines Brüstungskanals, leitfähig pulverbeschichtet, lichtgrau (RAL 7035)
- für Energie-, Daten- und Medienversorgung (Seite 108)
- die einzelnen Einsatzplatten sind jederzeit austauschbar bzw. erweiterbar
- Steckverbindersystem WINSTA für Netzanschluss und Weiterverdrahtung



für Tischbreite 1200 mm (nutzbare Breite für Einsatzplatten: 900 mm)	110.451.70
für Tischbreite 1500 mm (nutzbare Breite für Einsatzplatten: 1200 mm)	110.454.70
für Tischbreite 1800 mm (nutzbare Breite für Einsatzplatten: 1500 mm)	110.457.70
für Tischbreite 2000 mm (nutzbare Breite für Einsatzplatten: 1700 mm)	110.460.70







Ausführliche Informationen zu den Funktions- und Versorgungsmodulen finden Sie im Prospekt „Mess- und Prüftechnik“



QUADRO & QUADRO twin

Einsatzplatten für Elektroanschlussleisten



Sicherheitsmodule

	Leistungsschalter 10-16 A, Unterspannungsauslöser, NOT-AUS, 1 Kontrollleuchte, 1-phasig	400 mm	(D) (CH)	95.365.70 95.367.70
	Leistungsschalter 10-16 A, Unterspannungsauslöser, NOT-AUS, 3 Kontrollleuchten, 3-phasig	400 mm	(D) (CH)	95.370.70 95.372.70
	FI 25 A / 30 mA 2-polig, Leistungsschalter 10-16 A, Unterspannungsauslöser, NOT-AUS, 1 Kontrollleuchte, 1-phasig	400 mm	(D) (CH)	95.355.70 95.357.70
	FI 25 A / 30 mA 4-polig, Leistungsschalter 10-16 A, Unterspannungsauslöser, NOT-AUS, 3 Kontrollleuchten, 3-phasig	400 mm	(D) (CH)	95.360.70 95.362.70
	NOT-AUS in separatem Gehäuse, 3 m Anschlusskabel, Leistungsschalter 10-16 A, Unterspannungsauslöser, 1 Kontrollleuchte, 1-phasig	400 mm	(D) (CH)	95.307.70 95.309.70
	NOT-AUS in separatem Gehäuse, 3 m Anschlusskabel, Leistungsschalter 10-16 A, Unterspannungsauslöser, 3 Kontrollleuchten, 3-phasig	400 mm	(D) (CH)	95.312.70 95.314.70
	NOT-AUS, auf Steckverbinder geführt	100 mm		95.315.70



Schalter

	EIN/AUS 16 A 2-polig, Wippschalter mit Kontrollleuchte	100 mm		95.405.70
---	---	--------	--	------------------







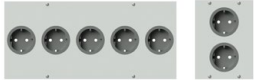

Leerplatten

	Leerplatte Leerplatte	100 mm 300 mm		95.205.70 95.210.70
	Leerplatte mit Stanzung und vormontierter UP-Dose	100 mm		95.206.70
	Leerplatte mit Hauptanschluss ohne Schaltmodul 1-phasig 3-phasig	100 mm 300 mm		95.620.70 95.630.70

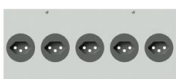
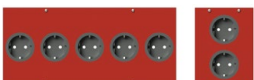

Druckluftanschluss

	2 x Kupplungsdose, Größe 3	100 mm		95.545.70
	2 x Kupplungsdose, Größe 4	100 mm		95.547.70

Steckdosen

	5 x Schuko Steckdose 2 x Schuko Steckdose	300 mm 100 mm	95.410.70 95.412.70	
	5 x Universalsteckdose I, D, USA	300 mm	95.420.70	
	5 x Schweizer Steckdose	300 mm	95.415.70	
	5 x Schuko Steckdose 2 x Schuko Steckdose	rote Blende rote Blende	300 mm 100 mm	95.440.70 95.442.70
	5 x Universalsteckdose I, D, USA	rote Blende	300 mm	95.444.70
	5 x Schweizer Steckdose	rote Blende	300 mm	95.445.70
	1 x erdfreie Steckdose, Trenntrafo 230 V / 1 A, Sicherungsautomat		300 mm	95.430.70
	1 x CEE 16 A 5-polig		100 mm	95.435.70
	5 Sicherheitslaborbuchsen, verbunden mit L1, L2, L3, N, PE		100 mm	95.450.70

Daten- und Kommunikationsschnittstellen

	Universalanschluss RJ45, CAT 6, 2 Terminals 2 Durchgangssteckverbinder RJ45, CAT 6	100 mm 100 mm	95.527.70 95.530.70
	SUB-D-Stecker 9-polig, Schneidklemmanschluss SUB-D-Buchse 9-polig, Schneidklemmanschluss	100 mm 100 mm	95.505.70 95.515.70
	2 x Durchgangssteckverbinder USB 2.0 Typ A / B reversibel	100 mm	95.528.70

Einstellbare Gleichspannung

	0 – 30 V / 0 – 1 A, 2 Analoganzeigen 0 – 30 V / 0 – 1 A, 2 Digitalanzeigen	500 mm 500 mm	95.705.70 95.707.70
---	---	------------------	--------------------------------------

QUADRO & QUADRO twin

Anschlusskabel für Elektroanschlussleisten, Installationscenter, 19"-Aufbauten und Beleuchtung

Stromversorgung

3 m Netzkabel (3 x 1,5 mm ²) mit Schukostecker (16 A), WINSTA-Buchse 3-polig	95.625.98
3 m Netzkabel (3 x 1,5 mm ²) mit Schweizer Stecker (10 A), WINSTA-Buchse 3-polig	95.627.98
3 m Netzkabel (5 x 2,5 mm ²) mit CEE-Stecker (16 A, 5-polig), WINSTA-Buchse 5-polig	95.635.98
7 m Netzkabel (3 x 1,5 mm ²) mit Schukostecker (16 A), WINSTA-Buchse 3-polig	95.675.98
7 m Netzkabel (3 x 1,5 mm ²) mit Schweizer Stecker (10 A), WINSTA-Buchse 3-polig	95.674.98
3-polige WINSTA-Buchse für bauseitigen Kabelanschluss	95.605.98
5-polige WINSTA-Buchse für bauseitigen Kabelanschluss	95.607.98
M-Verschraubungs-Set (1 x M 16, 1 x M 20, 1 x M 25) für bauseitigen Kabelanschluss	95.615.98

Verlängerungs- und Verbindungskabel

2 m Netzkabel (3 x 1,5 mm ²), WINSTA-Stecker 3-polig, WINSTA-Buchse 3-polig	95.685.98
3 m Netzkabel (3 x 1,5 mm ²), WINSTA-Stecker 3-polig, WINSTA-Buchse 3-polig	95.687.98
4 m Netzkabel (3 x 1,5 mm ²), WINSTA-Stecker 3-polig, WINSTA-Buchse 3-polig	95.689.98
2 m Netzkabel (5 x 2,5 mm ²), WINSTA-Stecker 5-polig, WINSTA-Buchse 5-polig	95.695.98
3 m Netzkabel (5 x 2,5 mm ²), WINSTA-Stecker 5-polig, WINSTA-Buchse 5-polig	95.697.98
4 m Netzkabel (5 x 2,5 mm ²), WINSTA-Stecker 5-polig, WINSTA-Buchse 5-polig	95.699.98
5 m Patchkabel RJ45; Stecker 1 x gewinkelt, 1 x gerade	80.926.98

Zum Anschluss weiterer elektrischer Arbeitsplatzkomponenten

3-polige WINSTA-Snap-In-Buchse inkl. interner Verdrahtung nach dem Hauptschaltmodul	95.645.98
5-polige WINSTA-Snap-In-Buchse inkl. interner Verdrahtung nach dem Hauptschaltmodul	95.655.98
3-polige WINSTA-Snap-In-Buchse inkl. interner Verdrahtung vor dem Hauptschaltmodul	95.647.98
5-polige WINSTA-Snap-In-Buchse inkl. interner Verdrahtung vor dem Hauptschaltmodul	95.657.98
Wechselstromverteiler - 1 x WINSTA-Stecker 3-polig auf 3 x WINSTA-Buchse 3-polig	95.600.98
Wechselstromverteiler - 1 x WINSTA-Stecker 3-polig auf 5 x WINSTA-Buchse 3-polig	95.602.98
Wechselstromverteiler - 1 x WINSTA-Stecker 5-polig auf 3 x WINSTA-Buchse 5-polig	95.604.98
WINSTA-Snap-In-Stecker 3-polig, inkl. interner Verdrahtung für separates EDV-Netz	95.650.98

NOT-AUS

Raum-NOT-AUS-Set (zusätzlicher Öffnerkontakt für bauseitige Raum-NOT-AUS-Schleife)	95.300.98
Kopplung von 2 NOT-AUS-Schaltern (2 zusätzliche Öffnerkontakte inkl. Verdrahtung)	95.301.98

Technische Daten

- maximaler Anschlusswert ohne interne Absicherung: 16 A / 230 V bzw. 16 A / 400 V
- maximaler Anschlusswert mit interner Absicherung: 25 A / 230 V bzw. 25 A / 400 V
- Betriebsstrom des Leistungsschalters: 16 A (AC-3)
- maximaler Zuleitungsquerschnitt mit interner Absicherung: 4 mm²
- Zuleitungsquerschnitte ohne interne Absicherung: 3 x 1,5 mm² bei Wechselstrom
5 x 2,5 mm² bei Drehstrom

QUADRO & QUADRO twin

Beleuchtung

LED-Langfeldleuchte

- feste oder abgependelte Anbindung
- Farbtemperatur neutralweiß 4.000 K
- Entblendung durch Kegelpyramidenblende
- stufenlos dimmbar
- robustes Gehäuse aus eloxiertem Aluminium
- inklusive 3 m Netzkabel mit Schukostecker



Leuchtenlänge	900 mm	1200 mm	1500 mm
Leistung	26 W	33 W	40 W

LED-Langfeldleuchte mit fester Anbindung

- neigungsverstellbar
- inklusive Trägerschiene
- an Ausleger montierbar

für QUADRO

Tischbreite	1300 mm	1650 mm	1650 mm	2135 mm
Leuchtenlänge	1200 mm	1200 mm	1500 mm	1500 mm
	14.982.98	14.984.98	14.986.98	14.988.98



für QUADRO twin

Tischbreite	1200 mm	1500 mm	1800 mm	2000 mm
Leuchtenlänge	900 mm	1200 mm	1500 mm	1500 mm
	110.982.98	110.984.98	110.986.98	110.988.98

Ausleger	14.105.70
----------	------------------

LED-Langfeldleuchte mit Zugpendel

- stufenlos höhenverstellbar
- inklusive Trägerschiene
- an Ausleger montierbar

für QUADRO

Tischbreite	1300 mm	1650 mm	1650 mm	2135 mm
Leuchtenlänge	1200 mm	1200 mm	1500 mm	1500 mm
	14.983.98	14.985.98	14.987.98	14.989.98



für QUADRO twin

Tischbreite	1200 mm	1500 mm	1800 mm	2000 mm
Leuchtenlänge	900 mm	1200 mm	1500 mm	1500 mm
	110.983.98	110.985.98	110.987.98	110.989.98

Ausleger	14.105.70
----------	------------------

LED-Langfeldleuchte unter Ablageboard

- neigungsverstellbar
- passend an Ablageboard aus Stahlblech T= 450 mm

Leuchtenlänge	900 mm
	14.953.98



LED-Gelenkarmleuchte

- Farbtemperatur neutralweiß 4.000 K
- Leistungsaufnahme 31 W
- robustes Gehäuse aus eloxiertem Aluminium, B = 400 mm
- stufenlose Dimmung bis auf 10 %, mit Memory-Funktion
- maximale Beweglichkeit in alle Richtungen durch 3D-Kopfgelenk
- Gelenkarmlänge: 384 + 400 mm zzgl. Multifunktionsarm VARIO

	14.917.98
--	------------------



LED-Lupenleuchte

- etwa doppelte Vergrößerung durch 3,5 Dioptrien
- kratzfeste Glaslupe mit Ø 153 mm für verzerrungsfreies Sehen
- stufenlos bis 10 % dimmbar
- optional mit Visualizer-Funktion:
getrennt schaltbare Lichtszenarien für strukturbetonende Effekte
- maximale Beweglichkeit in alle Richtungen durch 3D-Kopfgelenk
- Gelenkarmlänge: 384 + 400 mm zzgl. Multifunktionsarm VARIO

LED-Lupenleuchte	14.930.98
mit Visualizer-Funktion	14.932.98
ESD-Ausführung mit Visualizer-Funktion	14.936.98



Stühle

ESD-Stuhl Basic

- höhenverstellbar von 470 bis 610 mm
- nach IEC 61340-5-1
- höhenverstellbare Permanentkontaktrückenlehne
- Untergestell mit leitfähigen, lastabhängig gebremsten Doppelrollen
- strapazierfähiger, leitfähiger Stoffbezug
- Stahl- und Kunststoffteile lichtgrau

ESD-Arbeitsstuhl Basic, Polster blau	96.137.98
ESD-Arbeitsstuhl Basic, Polster grau	96.139.98
Armlehnen, lichtgrau	96.185.98



ESD-Stuhl Sintec

- höhenverstellbar von 430 bis 580 mm
- nach IEC 61340-5-1
- höhenverstellbare Permanentkontaktrückenlehne
- Untergestell mit leitfähigen, lastabhängig gebremsten Doppelrollen
- Rückenlehne und Sitzfläche aus volumenleitfähigem Kunststoff
- Stahl- und Kunststoffteile schwarz, Polster optional

ESD-Arbeitsstuhl Sintec	96.130.98
ESD-Textilpolster	96.134.98
ESD-Integralschaumpolster	96.135.98



ESD-Stuhl Neon

- höhenverstellbar von 450 bis 620 mm
- nach IEC 61340-5-1
- höhenverstellbare Rückenlehne
- Sitztiefen- und Sitzneigeverstellung
- Untergestell mit leitfähigen, lastabhängig gebremsten Doppelrollen
- wahlweise: Permanentkontaktrückenlehne oder Synchrontechnik
- Stuhlelement und Fußkreuz schwarz, Flexband grau
- Polsterelemente konfigurierbar und schnell austauschbar

ESD-Arbeitsstuhl Neon mit Permanentkontaktrückenlehne	96.140.98
ESD-Arbeitsstuhl Neon mit Synchrontechnik	96.142.98
ESD-Textilpolster schwarz	96.144.98
ESD-Integralschaumpolster schwarz	96.146.98

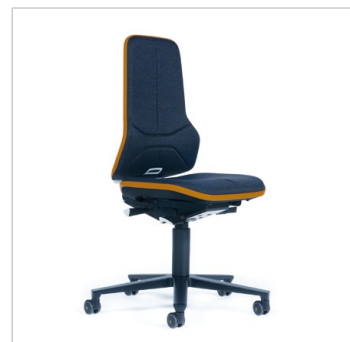

Weitere Stühle auf Anfrage

QUADRO-CAR



QUADRO-CAR

- als mobile Teststation oder zur Materialbereitstellung
- 4 Lenkrollen (Ø 100 mm), 2 Lenkrollen feststellbar
- Breite x Tiefe Grundgestell: 735 x 600 mm
- lichte Breite: 620 mm
- 2 verschiedene Höhen: 1100 mm und 1700 mm
- serienmäßig ESD-gerecht durch ausschließliche Verwendung leitfähiger Materialien
- Gesamtgewicht: max. 200 kg

Optional:

- Bodenklappe im Fußteil zur Aufnahme von Steckdosenleisten
- auf der Innenseite einer QUADRO-Säule 800 mm lange Bürstenleiste zur Kabeldurchführung
- direkter Durchgang vom Kabelkanal der QUADRO-Säule in die aufklappbare Bodenklappe, auch für größere Steckverbinder wie Schuko-Winkelstecker
- Bodenklappe inklusive 5-fach Steckdosenleiste mit 1,5 m Netzkabel
- eine QUADRO-Säule mit bündig integrierten, anschlussfertig verdrahteten Steckdosen, mit Anschlusskabel inkl. Stecker in die aufklappbare Bodenwanne geführt, ideal zur Stromversorgung elektrischer Geräte auf verschiedenen Ebenen
- auf der Innenseite der anderen QUADRO-Säule 800 mm lange Bürstenleiste zur Kabeldurchführung

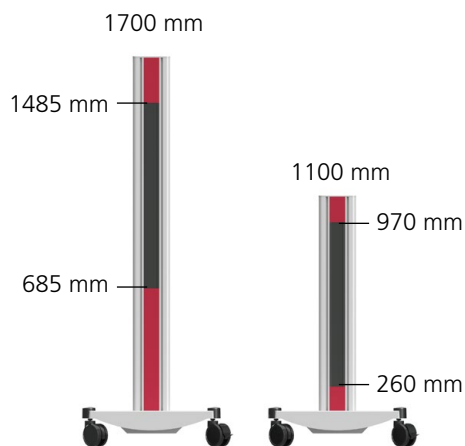

optionale Bürstenleiste

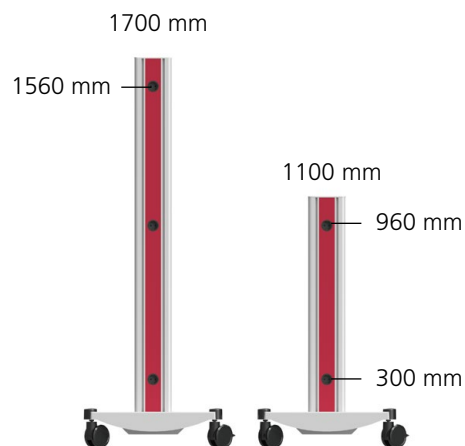

optionale Steckdosen

QUADRO-CAR Basisausstattung

Säulenhöhe 1100 mm	18.405.0_
Säulenhöhe 1700 mm	18.410.0_

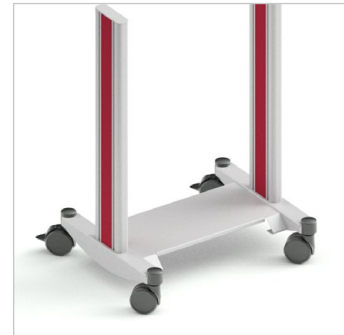

QUADRO-CAR mit Bodenklappe

- integrierte Bürstenleiste auf der Innenseite einer QUADRO-Säule

Säulenhöhe 1100 mm	18.505.0_
Säulenhöhe 1700 mm	18.510.0_



QUADRO-CAR mit Bodenklappe inklusive 5-fach Steckdosenleiste





- integrierte Steckdosen auf der Innenseite einer QUADRO-Säule
- integrierte Bürstenleiste auf der Innenseite der anderen QUADRO-Säule

Säulenhöhe 1100 mm (D)	18.605.0_
Säulenhöhe 1100 mm (CH)	18.705.0_
Säulenhöhe 1700 mm (D)	18.610.0_
Säulenhöhe 1700 mm (CH)	18.710.0_



Bitte ergänzen Sie die Artikelnummer um den Farbschlüssel für die Dekorelemente:

Dekorfarbe

 wasserblau (RAL 5021)	__._._._.2
 kobaltblau (RAL 5013)	__._._._.3
 himbeerrot (RAL 3027)	__._._._.4
 zinkgelb (RAL 1018)	__._._._.6
 taubenblau (RAL 5014)	__._._._.8

Weitere Farben zur Realisierung Ihrer Corporate Identity auf Anfrage

Zubehör

5-fach Schuko Steckdosenleiste 16 A, 230 V mit Schalter, 1,5 m Netzkabel und Schuko Stecker	95.005.98
5-fach Steckdosenleiste Schweiz 10 A, 230 V mit Schalter, 1,5 m Netzkabel und Schweizer Stecker	95.004.98
3 m Netzkabel (3 x 1,5 mm ²) mit Schuko Stecker und WINSTA-Buchse	95.625.98
3 m Netzkabel (3 x 1,5 mm ²) mit Schweizer Stecker und WINSTA-Buchse	95.627.98

Ablageboard

- stabiles Ablageboard aus Stahlblech, vorne abgerundet
- B = 616 mm, H = 40 mm
- stufenlos höhen- und bis 25° neigungsverstellbar
- +/- 75 mm tiefenvariabel montierbar
- vorne und hinten mit 20 mm hoher Boardleiste
- optional: leitfähiger Kautschukbelag als Rutschsicherung

Standardablageboard

- Tragfähigkeit: max. Flächenlast 50 kg

T = 465 mm	19.405.70
T = 620 mm	19.415.70

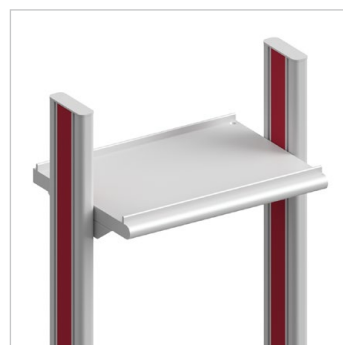

Ausziehbares Ablageboard

- Tragfähigkeit: max. Flächenlast 15 kg
- in den Endpositionen arretierbar

T = 620 mm, mit Maustablett	19.470.70
-----------------------------	------------------

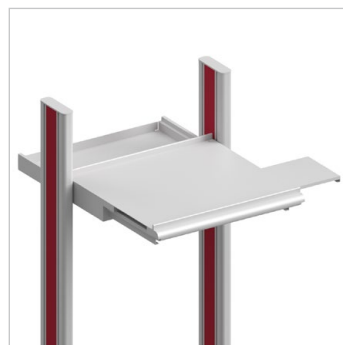

Zubehör

Kautschukbelag für T = 465 mm	19.407.98
Kautschukbelag für T = 620 mm	19.417.98

19"-Aufbauten aus Holz

- stabiles leitfähiges Holzgehäuse, T = 350 mm, lichtgrau
- stufenlos höhenvariabel montierbar
- Rückwand mit Lochungen für ausreichende Belüftung
- Rasterprofile im genormten Abstand zur Befestigung von Mess- und Prüftechnik nach DIN 41 494
- für 3 HE- oder 6 HE-Baugruppenträger
- Einbaugewicht: max. 60 kg

Optional:

- Zentralkabelbaum mit Steckverbindern
- Hauptschaltmodul mit EIN- und AUS-Tastern, NOT-AUS, Netzschutz und Kontrollleuchten



Standard	3 HE	6 HE
ohne Hauptschaltmodul und Zentralkabelbaum	19.905.30	19.915.30
mit Hauptschaltmodul und Zentralkabelbaum	19.909.30	19.919.30

ESD	3 HE	6 HE
ohne Hauptschaltmodul und Zentralkabelbaum	19.905.34	19.915.34
mit Hauptschaltmodul und Zentralkabelbaum	19.909.34	19.919.34

Ausführliche Informationen zu den Funktions- und Versorgungsmodulen finden Sie im Prospekt „Mess- und Prüftechnik“



Schubkastenblöcke

- robustes Stahlblechgehäuse mit Zentralverschluss
- 3 unterschiedliche Korpushöhen, unterschiedliche Schubfachteilungen (1 HE = 54 mm)
- lichte Innenmaße: B = 520 mm, T = 450 mm
- 4/5-Auszug, Schubfachführungen mit Stahlkugellagern
- Belastbarkeit / Schubfach: max. 30 kg
- ESD-gerecht durch leitfähige Pulverbeschichtung, Führungen und Lenkrollen
- Abdeckplatte mit leitfähigem Kautschukbelag
- Auszugsicherung: es kann immer nur ein Schubfach geöffnet werden
- stufenlos höhenvariabel montierbar
- Farbakzente durch Dekorelemente

Optional:

- Schubfächer mit Vollauszug, Schubfachführungen mit Teleskopschienen, Belastbarkeit / Schubfach: max. 30 kg



Schubkastenblock F4

- H = 349 mm
- T = 540 mm



Schubfachteilung	4 x 1 HE	2 x 1 HE 1 x 2 HE	2 x 2 HE	1 x 4 HE
Breite = 606 mm	19.505.0_	19.510.0_	19.515.0_	19.520.0_

Schubkastenblock F1

- H = 511 mm
- T = 540 mm



Schubfachteilung	7 x 1 HE	2 x 1 HE 1 x 2 HE 1 x 3 HE	1 x 1 HE 3 x 2 HE	1 x 1 HE 2 x 3 HE
Breite = 606 mm	19.605.0_	19.610.0_	19.615.0_	19.620.0_

Schubkastenblock F0

- H = 619 mm
- T = 540 mm

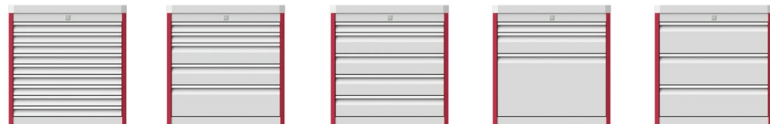

Schubfachteilung	9 x 1 HE	2 x 1 HE 2 x 2 HE 1 x 3 HE	1 x 1 HE 4 x 2 HE	1 x 1 HE 1 x 2 HE 1 x 6 HE	3 x 3 HE
Breite = 606 mm	19.705.0_	19.710.0_	19.715.0_	19.720.0_	19.725.0_

Schubkastenblock mit Tastatureuszug





- oberes Schubfach als Tastatureuszug mit nach unten klappbarer Frontblende (3 HE), passend für alle DIN-Tastaturen
- seitlich nach rechts oder links ausziehbares Maustablett
- Klemmschutz für Tastaturkabel
- Kabeldurchführung in der Rückwand
- T = 540 mm



Korpushöhe	349 mm	511 mm
zusätzliches Schubfach	1 HE	4 HE
Breite = 606 mm	19.595.0_	19.695.0_

Bitte ergänzen Sie die Artikelnummer um den Farbschlüssel für die Dekorelemente:

Dekorfarbe

	wasserblau (RAL 5021)	__._._._.2
	kobaltblau (RAL 5013)	__._._._.3
	himbeerrot (RAL 3027)	__._._._.4
	zinkgelb (RAL 1018)	__._._._.6
	taubenblau (RAL 5014)	__._._._.8

Weitere Farben zur Realisierung Ihrer Corporate Identity auf Anfrage

Das **KARL-Programm.**

Optimale Lösungen setzen eine genaue Analyse der Arbeitsabläufe voraus.
KARL versteht sich als Systemlieferant für moderne, ergonomische Arbeitsplatzgestaltung.

Die intensive Zusammenarbeit und der qualifizierte Dialog mit unseren Kunden ist daher die Basis für einen maßgeschneiderten Lösungsvorschlag Ihrer Aufgabenstellung.
Produktionsspezifische Anforderungen und räumliche Gegebenheiten berücksichtigen wir ebenso wie die individuellen Bedürfnisse des einzelnen Mitarbeiters.

Funktionalität, Ergonomie, Handling und Umsetzung der räumlichen Vorgaben visualisieren wir Ihnen gerne in einer dreidimensionalen Layoutdarstellung.



QUADRO.
Das Arbeitsplatzsystem für höchste Ansprüche.



QUADRO twin.
Das klassische Tischsystem mit allen Optionen.



SINTRO.
Der variable Montagearbeitsplatz.



SINTRO Packen.
Die Lösung für Packstationen.



BASIC. Das ökonomische Arbeitsplatzsystem.

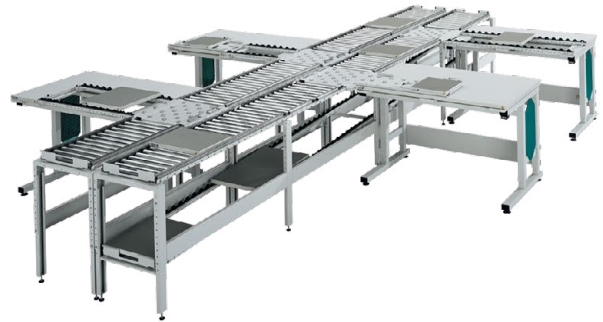

Transfersysteme.



FIFO-Regale. Die flexible Materialzuführung.



Bereitstellungsregale.



Schrank- und Regalsysteme.



Mess-und Prüftechnik.

Ergonomie.
Funktionalität.
Design nach Maß.