

TRESTON

ESD Arbeitsplätze

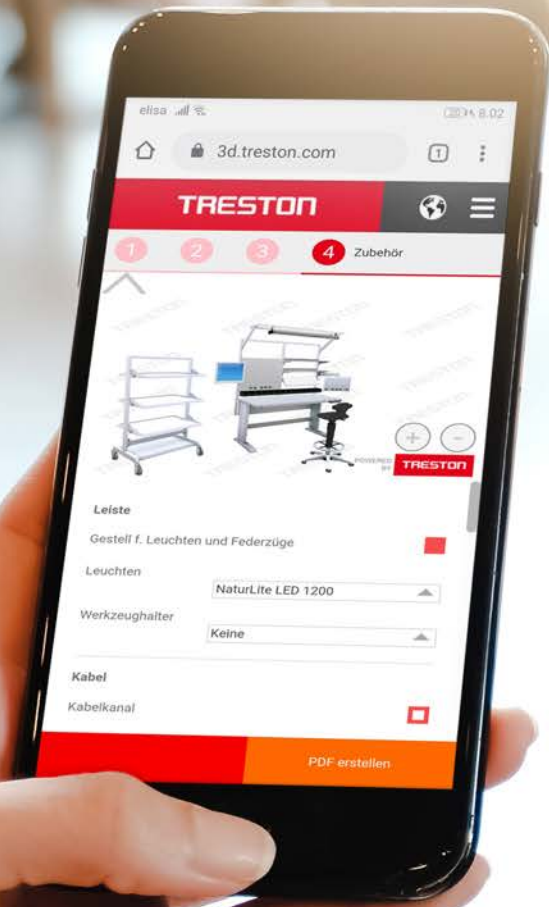

3d.treston.com



3D ONLINE KONFIGURATOR

Konfigurieren Sie Ihren eigenen
Arbeitsplatz in 3D!



Workspaces for happier workfaces

ESD-Schutz garantiert eine sichere Arbeitsumgebung 4

Arbeitsstische

Concept Arbeitstisch	14
WB Arbeitstisch	18
TED Elektrischer Arbeitstisch	20
TP - Der ideale Basis-Arbeitstisch	22
TPH - Arbeitstisch mit Etagenbord	24

Zubehör für Arbeitsstische

ESD-Zubehör für Concept, TED, TP	26
ESD-Zubehör für WB	39
ESD-Zubehör für TPH	42
Weiteres ESD-Zubehör	45
Zubehör in Nicht-ESD-Ausführung	46

Beleuchtung 50

Stühle 54

Etagenwagen

Universalwagen WTR	57
Treston Industrie -Multiwagen	58
TRTA-Etagenwagen	61
Rollenwagen RRT	62
Mobile Arbeitsstation	63
Wagen für zusätzliche Arbeitsfläche	64
Kästenwagen und Magazinwagen	65

Schubladenblöcke

Leichte Stahlschränke LMC	67
Schubladenblöcke 30 und 35	67
Schubladenblock 45	68

Aufbewahrungslösungen

FiFo Bereitstellregal	71
Regalsysteme	73
Industrieschränke	73
Regalschränke	74
Kleinteilmagazine	75
Drehständer für Kleinteilmagazine	76
Schubladenmagazine	77
Drehständer für Schubladenmagazine	77
Große Schubladenmagazine	78
Schubladen	79

Ersatzteile 81



ESD-Schutz garantiert eine sichere Arbeitsumgebung

Insbesondere in der Elektronikindustrie werden Arbeiten häufig in einem ESD-geschützten Bereich (EPA) ausgeführt, der vor statischer Entladung geschützt ist. Um eine EPA zu schaffen und zu warten, muss besonders im Hinblick auf Möbel und Personal darauf geachtet werden, dass diese geerdet werden. ESD-Schutz kann durch Erdungsgeräte und durch das Lackieren der Stahlteile eines

Arbeitstisches mit halbleitendem Lack erreicht werden.

Wir haben langjährige Erfahrung in der Entwicklung, Herstellung und Lieferung von ESD-Einrichtungen. Unsere Arbeitsplatzeinrichtungen sind mit ESD-Beschichtung erhältlich. Wir liefern Möbel, Stühle und Erdungszubehör für ESD-geschützte Arbeitsplätze. Wir installieren auch komplette Montagelinien mit ESD-Schutz. Unsere ESD-geschützten Produkte sind nach IEC 61340-5-1 zertifiziert.

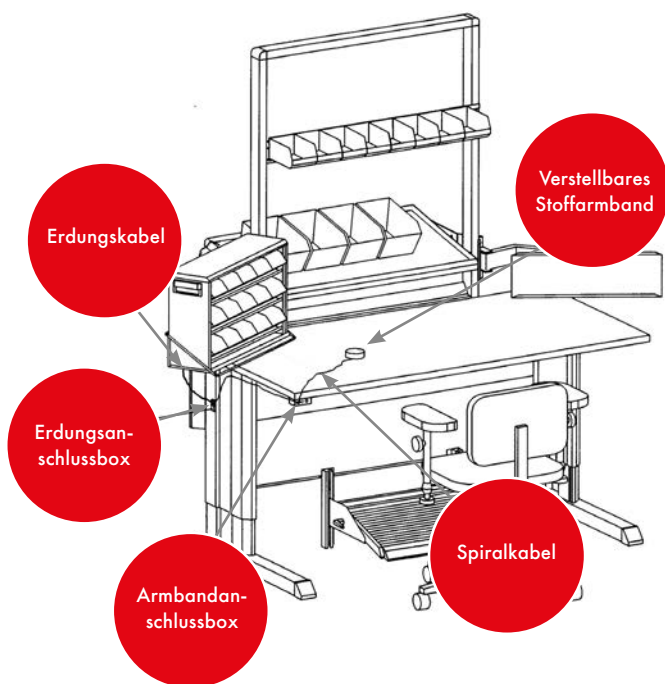

Statische Aufladung

ESD (von engl. *electrostatic discharge*) bedeutet die Entladung von statischer Elektrizität zwischen zwei entgegengesetzt aufgeladenen Körpern. Normalerweise wird statische Elektrizität langsam an der Oberfläche entladen; wenn jedoch die Potentialdifferenz zwischen den Körpern im elektrostatischen Feld wächst, wird der Stromfluss beschleunigt und es kommt zu einer plötzlichen Entladung.

ESD-Schutzbereiche werden auch als EPA-Zonen (*electrostatic protected area*) bezeichnet. In diesen Schutzzonen muss bei allen verwendeten Materialien, ebenso wie hinsichtlich Kleidung und Luftfeuchtigkeit, auf ESD-Schutz geachtet werden. Personen im EPA-Bereich müssen mit einem Schutzwiderstand von 1 MOhm geerdet sein.

Begriffe und Erläuterungen

ESD	Elektrostatische Entladung. Tritt auf, wenn sich zwei elektrisch geladene Gegenstände nahe kommen und eine Ladung entladen wird. Kann zu sichtbarem oder verstecktem Schaden an einer elektrischen Komponente führen.
ESDS	Empfindlich in Bezug auf elektrostatische Entladungen (electrostatic discharge sensitive). Eine Komponente, die ESD-Schutz benötigt.
EPA	ESD-Schutzzone (ESD-protected area).
LEITFÄHIGES MATERIAL	Leiter = Material, das Stromdurchfluss in eine oder mehrere Richtungen ermöglicht. Metalle sind oft leitfähig, z. B. Kupfer und Aluminium.
NICHTLEITENDES MATERIAL	Nichtleiter = Material, das keinen Strom leitet. Der Nichtleiter kann elektrostatisch geladen sein. Nichtleiter können zum Beispiel Kunststoff oder Holz sein.
NORMEN	IEC 61340-5-1 : In Europa weit verbreitete ESD-Norm und ANSI S20.20 in Amerika. Beide Normen haben viele Übereinstimmungen.

ESD - Elektrostatische Entladung

Statische Aufladung entsteht bei jeder Bewegung bzw. bei jeder Arbeit. Dieses Phänomen kennt man als ESD (= Electro Static Discharge). Wird statisch aufgeladenes, leitendes Material berührt, wird dieses Potential schnell entladen und mit hoher Wahrscheinlichkeit ein ESD Schaden verursacht. Dieser muss nicht immer sichtbar sein. Er kommt meistens zustande, ohne dass er bemerkt wird, denn die Wahrnehmungsgrenze liegt erst bei 3000 V. Als Funken sind Entladungen erst ab 5000 V zu sehen.

Empfindliche Bauelemente können bereits durch Spannungen von 30 V zerstört werden, normale Komponenten

schon durch Spannungen zwischen 100 V und 200 V. Weil ESD schwierig zu entdecken ist, müssen alle EPA-Arbeitsplätze (EPA = ESD-Protected Area) so geschützt werden, dass das Entstehen statischer Aufladungen verhindert wird. Dieser Schutz muss über den gesamten Materialfluss, d.h. vom Materialeingang empfindlicher Bauteile bis zur Lieferung des Endproduktes reichen.

LADUNGEN, DIE BEI DER TÄGLICHEN ARBEIT ERZEUGT WERDEN

Laufen über einen Teppich	1 500 – 35 000 Volt
Laufen über Vinyl-Fußboden	250 – 12 000 Volt
Arbeiten an einem Arbeitstisch	700 – 6 000 Volt
Aufheben einer Plastiktüte vom Arbeitstisch	1 200 – 20 000 Volt
Stuhl mit Polyurethanschaum	400 - 3 000 Volt

Je niedriger die relative Luftfeuchtigkeit ist, desto höher ist die Spannung. Die niedrigsten Werte in der Tabelle treten in der Regel auf, wenn die relative Luftfeuchtigkeit 65-90 % beträgt. An einem kalten Wintertag beträgt die relative Luftfeuchte in Innenräumen mitunter nur 10 %.

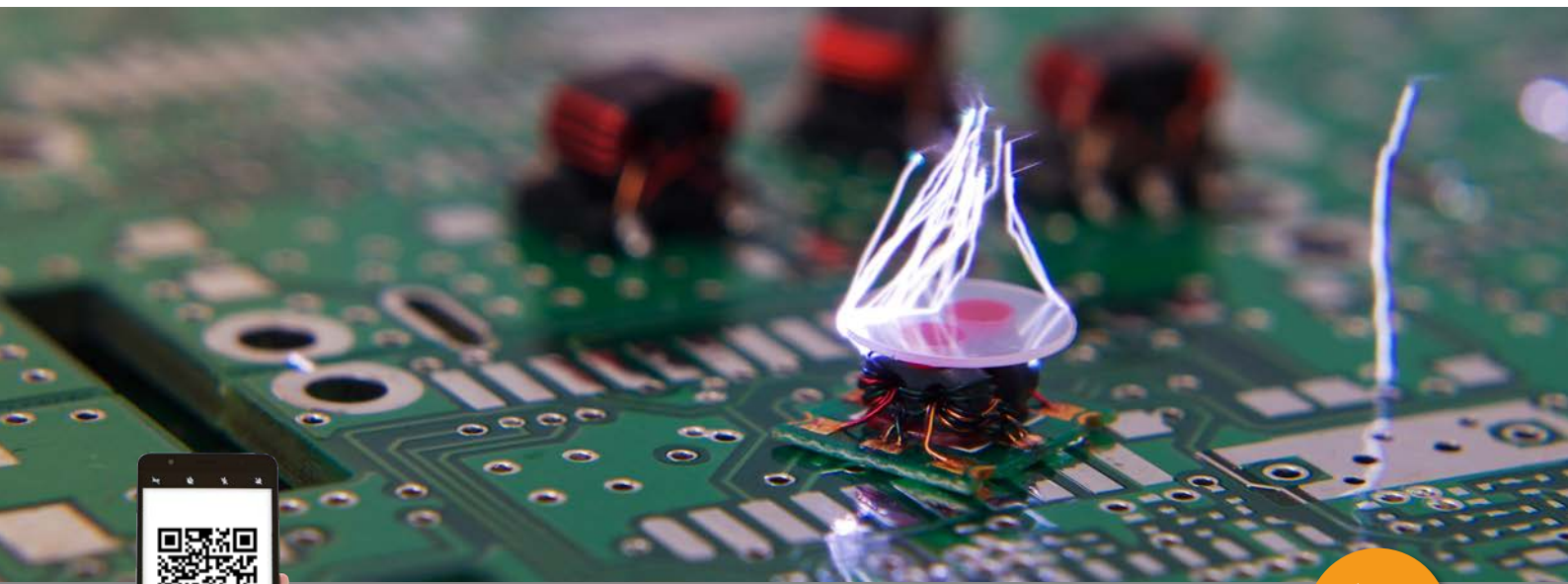

Sehen Sie Sich Unser Video an: ESD-Arbeitsplatz-management
<https://vimeo.com/657013937>

Eine ESD-Schutzzone ist ihr Geld wert

In industriellen und technischen Arbeitsumgebungen treten zwei Arten von ESD-Schäden auf. Der erste ist ein schwerwiegender Defekt. Dieser wird normalerweise gleich in der Montage- oder Bearbeitungsphase erkannt oder spätestens in der Versuchsphase, sofern diese ordnungsgemäß ausgeführt wird. Solche Produkte werden in der Regel nicht an den Kunden verschickt. Die andere Art von ESD-Schäden sind versteckte Defekte. Diese Schäden sind mit den Augen schwer zu erkennen, denn das Produkt kann unter Umständen alle Tests bestehen und eine ganze Weile normal funktionieren. Versteckte Defekte beeinträchtigen jedoch trotzdem die Funktionstüchtigkeit und Lebensdauer eines Produkts und führen oft zu einer schlechten Produktqualität.

Elemente eines gut verwalteten ESD-geschützten Arbeitsbereichs:

- ESD-Arbeitstische. ESD-gerechtes Lagern, Transportieren und Verpacken beachten.
- Mitarbeiter mit Schuhen, Armbändern und anderem Zubehör schützen.
- ESD-Ausbildung und Verhaltensregeln.
- ESD-Arbeitsplatz muss sauber gehalten werden, weil Staub und Schmutz isolieren.
- Verpflichtung zum ESD-Schutz und permanente Kontrolle.

Beispiel für eine ESD-Schutzzone (EPA)

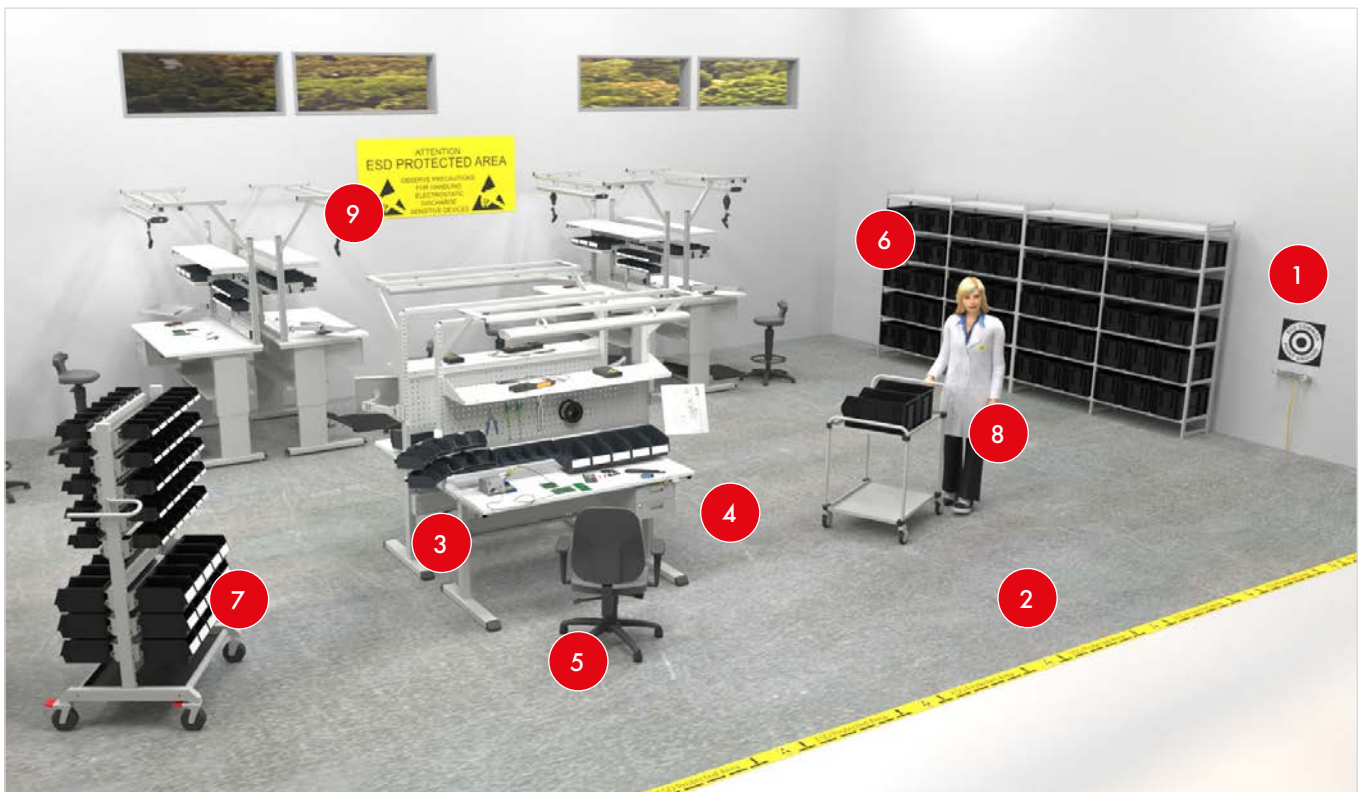

1. Zentraler Erdungspunkt
2. ESD-Fußboden
3. Halbleitender Tisch

4. Armband + Erdungsanschluss
5. Stuhl mit ESD-Rollen
6. Halbleitendes ESD-Regal

7. Wagen mit ESD-Rollen
8. ESD-Kleidung (z. B. Jacke und Schuhe)
9. EPA-Schild

6-Punkte-Checkliste zum Einrichten und Warten einer ESD-Schutzzone (EPA)

1	KONTROLLPLAN Enthält z. B. Empfindlichkeitsstufen von Komponenten/Produkten, ESD-Schutzstufen, tägliche Routinen und Wartungsverfahren.
2	FUSSBODEN Auf geerdeten ESD-Fußböden oder -Matten in der EPA ist die bequeme Nutzung von Wagen und Stühlen möglich.
3	EINRICHTUNG Sämtliche Einrichtungsgegenstände in einer EPA müssen geerdet werden.
4	MITARBEITER Ein Armband ist die wirksamste Möglichkeit, um Personen, die in der EPA arbeiten, zu erden.
5	LAGERN, BEWEGEN UND VERPACKEN Lagern Sie ESDS-Komponenten in ihrer Originalverpackung und minimieren Sie Transport und Bewegungen.
6	REINIGUNG UND ÜBERPRÜFUNG Regelmäßige Reinigung der EPA mit ESD-Reiniger erhält den ESD-Schutz.

EGB/ESD-Schutzmaterialien

<p>ESD-Tischplatte (Ableitendes Hochdrucklaminat)</p> <ul style="list-style-type: none"> • Oberflächenwiderstand $10^6 - 10^8 \Omega$ • Ableitwiderstand $10^6 - 10^9 \Omega$ • Beständig gegen Hitze, Lötzinn, Säuren und Lösungsmittel 	<p>ESD-Stahlteile mit ableitender Pulverbeschichtung</p> <ul style="list-style-type: none"> • Ableitwiderstand $10^5 - 10^9 \Omega$
<p>Leitfähiges Polypropylen = PP</p> <ul style="list-style-type: none"> • Oberflächenwiderstand $10^3 - 10^6 \Omega$ • Volumenwiderstand $10^3 - 10^6 \Omega /$ • Temperaturbeständig $-20^\circ / +70^\circ \text{ C}$ 	<p>Leitfähiges Polystyrol = PS</p> <ul style="list-style-type: none"> • Oberflächenwiderstand $10^3 - 10^6 \Omega$ • Volumenwiderstand $10^3 - 10^6 \Omega$ • Temperaturbeständig $-40^\circ / +55^\circ \text{ C}$

Kontrollplan

In einem ESD-Kontrollplan wird beschrieben, wie wertvolle und empfindliche Komponenten vor ESD-Schaden geschützt werden sollen. Außerdem können zum Beispiel eigene Grenzwerte für ESD-Levels und der Prüfplan für ESD-Levels festgelegt werden. Ein ESD-Kontrollplan ist der Ausgangspunkt für den ESD-Schutz in einem Betrieb und darüber hinaus eine Anforderung laut der Norm IEC 61340-5-1.

Für einen wirksamen Kontrollplan ist es entscheidend, dass Sie verstehen, was Sie schützen möchten, und dass Sie sich mit der Norm IEC 61340-5-1 vertraut machen. Wenn Sie sich darüber im Klaren sind, können Sie die ESD-Grenzwerte auf Grundlage dieser Norm einstellen oder die Werte je nach Empfindlichkeit der Komponenten und Ihren individuellen Anforderungen oberhalb oder unterhalb der Norm einrichten. Sie können die gewünschten Grenzwerte für die erlaubten Spannungspotentiale, Widerstandswerte, Schutzkleidung usw. festlegen. Ein ESD-Kontrollplan enthält in der Regel auch Informationen zum gewählten Erdungssystem und der Erdungsmethode. Er beschreibt wie eine ESD-Schutzzone sowie ESD-Elemente, wie Arbeitstische und Wagen, identifiziert wird. Darüber hinaus ist es ratsam, schriftlich festzuhalten, wie Komponenten während der Lagerung, Bewegung und Verpackung innerhalb Ihrer Arbeitsumgebung zu behandeln sind. Der wichtigste Aspekt schließlich besteht darin, dass Sie Ihre Mitarbeiter ausreichend schulen und über den ESD-Plan und seine Umsetzung am

Arbeitsplatz informieren. Jeder muss wissen, warum es den Plan gibt, was darin steht und was er oder sie beim Betre-

ten einer ESD-Schutzzone (EPA) zu tun hat. Jeder muss die Bedeutung des ESD-Schutzes im Hinblick auf Produktqualität, Kosteneinsparungen und auch die Kundenzufriedenheit verstehen. Eine clevere Idee ist es auch, den ESD-Plan in das Qualitätssicherungssystem des Unternehmens zu integrieren, damit ihm jeder innerhalb der Organisation den Stellenwert zuerkennt, den er verdient.

Das Einrichten einer ESD-Umgebung ist einfach und geht schnell. Eine ESD-Schutzzone kann klein sein und zum Beispiel nur aus einem Arbeitstisch bestehen. Er kann aber auch groß sein und aus Hunderten von Arbeitstischen bestehen. Wie auch immer, für beide Bereiche sind die gleichen Verfahrensweisen notwendig, lediglich in einem anderen Größenmaßstab. Alles beginnt mit dem ESD-Kontrollplan. Nun müssen Sie nur noch die Ärmel hochkrepeln und den Plan umsetzen. Beginnen Sie mit dem Boden und dem zentralen Erdungspunkt, konzentrieren Sie sich dann auf ergonomische und ESD-geschützte Möbel, Mitarbeiter und schließlich auf die Reinigung und Wartung einschließlich Messungen. Nach Möglichkeit sollte der EPA-Grundriss so optimiert werden, dass die Verlagerung empfindlicher Komponenten von Tisch zu Tisch minimiert wird. Dann werden Sie problemlos mit jeder Art von ESD-empfindlichen Komponenten arbeiten können.

Ganz egal, ob Sie Komponenten- oder Elektronikhersteller sind oder nur gelegentlich mit empfindlichen elektronischen Komponenten arbeiten, es ist wichtig, für einen ESD-Schutz zu sorgen. Die Investition in ESD-Schutz zahlt sich für gewöhnlich sowohl finanziell als auch in Bezug auf das Markenimage aus. Wenn Ihre Produkte langlebig und zuverlässig sind, werden Sie auch von Ihren Kunden geschätzt.



Farbcodes

Alle Stahlteile sind mit einer halbleitenden Lackierung in hellgrau RAL 7035 versehen. Die von uns verwendete halbleitende Pulverbeschichtung basiert auf Epoxid- und Polyesterharz, das bei erhöhten Temperaturen schmilzt, aushärtet und einen halbleitenden Lackfilm bildet. Diese Pulverbeschichtung wurde speziell für ESD-geschützte Bereiche (EPA) entwickelt. Zusätzlich hat der Lackfilm ausgezeichnete mechanische Eigenschaften, d. h. Abrieb- und Schlagfestigkeit und Elastizität. Der Lack ist kratzfest und widersteht der Einwirkung von Chemikalien, Fetten und Lösungsmitteln.

Die Produkte mit dem Farbcode -49 (RAL 7035) sind vollständig ESD-geschützt: Alle Stahlteile haben eine halbleitfähige Lackierung, Rollen, Matten und Tischplatten

bestehen aus halbleitenden Materialien. Bitte beachten Sie, dass die halbleitende Pulverbeschichtung RAL 7035 einen etwas dunkleren Farbton aufweist als der angegebene RAL-Code.



Die Farbkodierung ist in den numerischen Produktcodes enthalten.

Sie finden sie entweder am Ende der Code-nummer nach einem Bindestrich (z.B. 860 804-49) oder in der Mitte (z.B. C 334 49 000).



TRESTON



Unsere internen Standards entsprechen den strengsten Zertifizierungsnormen



Qualitätszertifizierung

ISO 9001 : 2015

ESD-Zulassung

Unsere ESD-Produkte erfüllen die grundlegenden Anforderungen der Norm IEC61340-5-1.

Reinraumtauglichkeit Treston Concept- und WB-Arbeitsische motorisiert

ISO 14644-1, Klasse 7



Reinraumtauglichkeit Treston Ergo Stuhl C20PU-ESD

ISO 14644-1, Klasse 7

ESD-Zertifikat

Treston Arbeitsische WB und Concept –
Erfüllung der Basisanforderungen gemäß IEC 61330-5-1

ESD-Zertifikat

Treston Borde, Sichtlagerkästen, Schubladen und Greifschalen, und Schubladenmagazine erfüllen die grundlegenden Anforderungen der Norm IEC61340-5-1.

Gern senden wir Ihnen das benötigte Zertifikat zu. Bitte wenden Sie sich an info.de@treston.com.



Die Garantiezeit für von TRESTON hergestellte Produkte beträgt 5 Jahre ab dem Datum der Lieferung. Davon ausgenommen sind Tischplatten, elektronische Bauteile, Sonderanfertigungen und normale Verschleißteile, für die eine Garantiezeit von 2 Jahren gilt.



Arbeitstische



Concept-Arbeitstisch, Seite 14

- Große Auswahl an Tischvarianten nach ergonomischen Aspekten
- Bestens geeignet für Montagearbeiten, zur Qualitätskontrolle oder für Verpackungsarbeiten
- Individuell verstellbar je nach Anwendung und Bedürfnissen des Nutzers
- Vielseitige Auswahl an Zubehör für alle Tischvarianten
- Besonders hohe Stabilität durch Tragkraft von bis zu 500 kg



500 kg



WB-Arbeitstisch, Seite 18

- Ästhetisch, ergonomisch und einfach verstellbar für eine Vielzahl von Aufgaben und Bereichen
- Entwickelt für den Einsatz in Forschung & Entwicklung, Fertigungsarbeiten und Prüfverfahren
- Große Auswahl an Zubehör. Zahlreiche Layout-Möglichkeiten, von Back-to-Back-Konstruktionen bis hin zu Ecktisch-Lösungen
- Traglast von bis zu 300 kg



300 kg



TED-Arbeitstisch, Seite 20

- Der elektrische Arbeitstisch TED von Treston ist schnell, leise und mit einem großen Höhenverstellungsbereich versehen
- Der ergonomische Steh- und Sitzarbeitsplatz eignet sich perfekt für leichte Montagearbeiten, Anwendungen im Verpackungsbereich, Forschungs- und Entwicklungslabore sowie für Technische Büros
- Der Arbeitstisch kann individuell mit Zubehör ausgestattet werden, was ihn noch ergonomischer macht, mehr Platz auf dem Arbeitstisch schafft und dabei hilft, Ordnung zu halten
- Traglast von bis zu 200 kg



200 kg



TP-Arbeitstisch, Seite 22

- Preiswerter Standard-Arbeitstisch
- Geeignet für eine Vielzahl von Aufgaben und Bereichen
- Große Auswahl an Zubehör
- Stahlrahmen mit einer Traglast von bis zu 300 kg



TPH-Arbeitstisch, Seite 24

- Preiswerter Standard-Arbeitstisch mit Etagenbord
- Geeignet für eine Vielzahl von Aufgaben und Bereichen
- Große Auswahl an Zubehör
- Stahlrahmen mit einer Traglast von bis zu 300 kg



Concept Arbeitstisch

- Wählen Sie das Tischgestell und die Art der Höhenverstellung aus: manuell mit Inbusschrauben, mit Handkurbel oder Elektromotor.
- Wählen Sie eine zum Gestell passende Arbeitsplatte

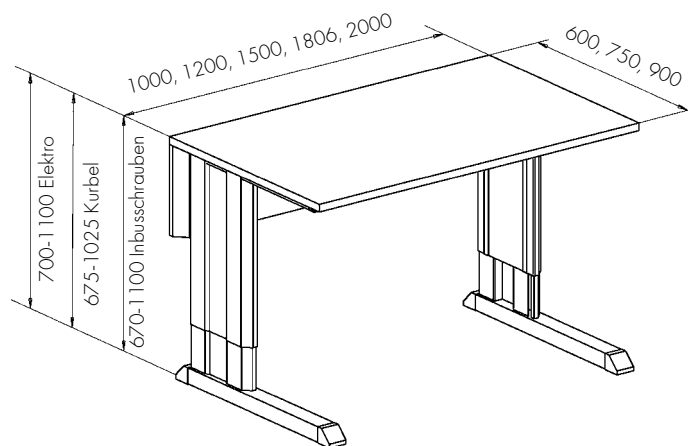

Concept-Arbeitstischgestell

Arbeitstischgestellmaße B x T mm	Arbeitstischgestell, Inbusschrauben Code ESD	Arbeitstischgestell, max. Tragfähig- keit kg	Arbeitstischgestell, Kurbelverstellung Code ESD	Arbeitstischgestell, max. Tragfähig- keit kg	Arbeitstischgestell, elektrische Verstellung Code ESD	Arbeitstischgestell, max. Tragfähigkeit kg
1000 x 600	100 49 015P	500	101 49 015	200	103 49 015P	400
1000 x 750	100 49 030P	500	101 49 030	200	103 49 030P	400
1000 x 900	100 49 062P	500	101 49 062	200	103 49 062P	400
1200 x 600	100 49 016P	500	101 49 016	200	103 49 016P	400
1200 x 750	100 49 031P	500	101 49 031	200	103 49 031P	400
1200 x 900	100 49 063P	500	101 49 063	200	103 49 063P	400
1500 x 600	100 49 017P	500	101 49 017	200	103 49 017P	400
1500 x 750	100 49 032P	500	101 49 032	200	103 49 032P	400
1500 x 900	100 49 064P	500	101 49 064	200	103 49 064P	400
1800 x 600	100 49 018P	500	101 49 018	200	103 49 018P	400
1800 x 750	100 49 033P	500	101 49 033	200	103 49 033P	400
1800 x 900	100 49 065P	500	101 49 065	200	103 49 065P	400
2000 x 600	100 49 019P	500			103 49 019P	400
2000 x 750	100 49 034P	500			103 49 034P	400
2000 x 900	100 49 066P	500			103 49 066P	400
Tischhöhe stufenlos einstellbar	670 - 1100 mm		675 - 1025 mm		700 - 1100 mm	



ESD-Arbeitsplatte

- Hellgraue Laminatoberfläche
- Graue Kanten
- Stärke 25 mm
- Leifähig (ESD)



**Der Concept-Arbeitstisch kann
ergänzend mit einem Rollensatz
ausgerüstet werden!**

Rollensatz Ø100, Code ESD 860 429 -00
Tragfähigkeit mit Rollen 300 kg. Immer den Arbeits-
tisch mit Rollen auf die niedrigste Position einstellen,
wenn der Tisch bewegt wird.

Concept-Tischplatten

Maße B x T mm	Code ESD
1000 x 600	TT10060-ESD
1000 x 750	TT10075-ESD
1000 x 900	TT10090-ESD
1200 x 600	TT12060-ESD
1200 x 750	TT12075-ESD
1230 x 750	TT12375-ESD
1200 x 900	TT12090-ESD
1230 x 900	TT12390-ESD
1500 x 600	TT15060-ESD
1500 x 750	TT15075-ESD
1530 x 750	TT15375-ESD
1500 x 900	TT15090-ESD
1530 x 900	TT15390-ESD
1806 x 600	TT18060-ESD
1806 x 750	TT18075-ESD
1836 x 750	TT18375-ESD
1806 x 900	TT18090-ESD
1836 x 900	TT18390-ESD
2000 x 600	TT20060-ESD
2000 x 750	TT20075-ESD
2000 x 900	TT20090-ESD

Beispiele Concept-Arbeitstische

Concept ESD-Arbeitstisch 1

Anz.	Bezeichnung	Maße mm	Code ESD
1	Gestell ,elektrische Verstellung	1500 x 750	103 49 032P
1	ESD-Arbeitsplatte	1500 x 750	TT15075-ESD
2	Kabelkanal	M750	860 044-49
1	Rasterrohrmodule, 1359 mm	2 x M750	903 49 001P
1	Gestell für Leuchten und Federzüge	2 x M750	918 49 006P
1	Regalböden	M750 x 300	836 028-49
1	Lochplatte	M750 x 389	861 511-49
1	Drehbarer Werkzeughalter, Doppelgelenkarm	513 x 320	880 865-49
1	Lochplatte	M500	860 951-49
1	Aufhängeleiste	M750	859 151-49
7	Sichtlagerkästen	105 x 165 x 75	1015-4ESD
1	LCD-Monitorhalter m. Doppelgelenkarm		930 49 002P
1	Energieleiste	M750	TPR7-001
1	Treston NaturLite LED	1200	TNL1200



Concept ESD-Arbeitstisch 2

Anz.	Bezeichnung	Maße mm	Code ESD
1	Gestell, Inbusschrauben	1500 x 750	100 49 032P
1	ESD-Arbeitsplatte	1500 x 750	TT15075-ESD
1	Rasterrohrmodule, 1359 mm	2 x M750	903 49 001P
1	Gestell für Leuchten und Federzüge	2 x M750	918 49 006P
1	Treston NaturLite LED	1200	TNL1200
1	Lochplatte	M750 x 612	861 512-49
1	Energieleiste	M750	TPR7-001
2	Regalböden	M750 x 300	836 028-49
1	Schubladenblöcke 30/15	300 x 454 x 150	859 330-49
1	Befestigungssätze für Schubladenblöcke		890 653-49



Concept ESD-Arbeitstisch 3

Anz.	Bezeichnung	Maße mm	Code ESD
1	Gestell ,elektrische Verstellung	1500 x 750	103 49 032P
1	ESD-Arbeitsplatte	1500 x 750	TT15075-ESD
1	Rasterrohrmodule, 1359 mm	2 x M750	903 49 001P
1	Gestell für Leuchten und Federzüge	2 x M750	918 49 006
1	Treston NaturLite LED	1200	TNL1200
1	Lochplatte	M750 x 389	861 511-49
1	Regalböden	M750 x 300	836 028-49
2	Aufhängeleiste	M750	859 151-49
14	Sichtlagerkästen	105 x 165 x 75	1015-4ESD
1	Gebogene Aufhängeleiste	770 x 54	929 49 002P
1	Zusätzliche gebogene Aufhängeleiste	770 x 54	860 911-49
10	Greifschale	99 x 160 x 70	30-1L-4ESD



Concept ESD-Arbeitstisch 4

Anz.	Bezeichnung	Maße mm	Code ESD
1	Gestell, Inbusschrauben	1800 x 750	100 49 033P
1	ESD-Arbeitsplatte	1806 x 750	TT18075-ESD
1	Rasterrohrmodule, 1359 mm	2 x M900	904 49 001P
1	Gestell für Leuchten und Federzüge	2 x M900	918 49 008P
1	Treston NaturLite LED	1200	TNL1200
4	Regalböden	M900 x 300	852 283-49
2	Energieleiste	M900	TPR9-001
1	Querverbinder	1800	860 089-49
1	Fußstütze, Querverbinder	550 x 350	860 136-49

Concept ESD-Arbeitstisch 5

Anz.	Bezeichnung	Maße mm	Code ESD
1	Gestell, Inbusschrauben	1800 x 750	100 49 033P
1	ESD-Arbeitsplatte	1806 x 750	TT18075-ESD
1	Rasterrohrmodule, 1359 mm	2 x M900	904 49 001P
2	Kabelkanal	M900	860 045-49
1	Gestell für Leuchten und Federzüge	2 x M900	918 49 008P
1	Treston NaturLite LED	1200	TNL1200
2	Regalböden	M900 x 400	852 769-49
2	Energieleiste	M900	TPR9-001
1	LCD-Monitorhalter m. Doppelgelenkarm		930 49 002P
1	Querverbinder	1800	860 089-49
1	Fußstütze, Querverbinder	550 x 350	860 136-49
1	CPU-Halter	180-225 x 450 x 50	860 552-49
1	Schubladenblöcke 30/15	300 x 454 x 150	859 330-49
1	Befestigungssätze für Schubladenblöcke		890 653-49

Concept ESD-Arbeitstisch 6

Anz.	Bezeichnung	Maße mm	Code ESD
1	Gestell, Inbusschrauben	1500 x 750	100 49 032P
1	ESD-Arbeitsplatte	1500 x 750	TT15075-ESD
1	Rasterrohrmodule	2 x M750	903 49 001P
1	Gestell für Leuchten und Federzüge	2 x M750	918 49 006P
1	Regalböden	M750 x 300	836 028-49
1	Regalböden	M750 x 400	852 770-49
1	Unterteilerpaar	385 x 190	010 005-49
1	Aufhängeleiste	M750	859 151-49
1	LCD-Monitorhalter m. Doppelgelenkarm		930 49 002P
1	Tastaturablage für LCD-Monitorhalter	480 x 260	860 941-49
1	Schubladenblöcke 30/22 mit elektronischem Zahlenschloss	300 x 454 x 220	720 010-49
1	Befestigungssätze für Schubladenblöcke		890 653-49
1	Querverbinder	1500	860 088-49
1	Halter für PC, für Querverbinder	150 x 500 x 85	860 551-49
1	Treston NaturLite LED	1200	TNL1200
2	Lochplatte	M750 x 1003	861 514-49



Concept-Verlängerungstische

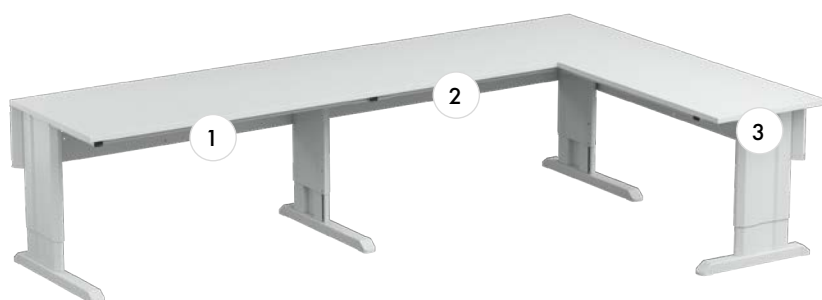

1. Arbeitsstischgestell
2. Verlängerungstischgestell
3. Eckstischgestell

Concept-Verlängerungstischgestell (rechts)

Bezeichnung	Maße B x T mm	Tragfähigkeit kg	Code ESD
Verlängerungstischgestell	1500 x 600	250	112 49 001P
Verlängerungstischgestell	1500 x 750	250	112 49 002P
Verlängerungstischgestell	1800 x 750	250	112 49 003P
Verlängerungstischgestell	1500 x 900	250	112 49 007P
Verlängerungstischgestell	1800 x 900	250	112 49 008P

Concept-Eckstischgestell (rechts)

Bezeichnung	Maße B x T mm	Tragfähigkeit kg	Code ESD
Eckstischgestell für Standard-Tisch mit Tiefe von 600 mm	1000 x 600	250	111 49 001P
Eckstischgestell für Standard-Tisch mit Tiefe von 750 mm	1200 x 600	250	111 49 002P

Concept-Verlängerungstischgestell (links)

Bezeichnung	Maße B x T mm	Tragfähigkeit kg	Code ESD
Verlängerungstischgestell	1500 x 600	250	112 49 004P
Verlängerungstischgestell	1500 x 750	250	112 49 005P
Verlängerungstischgestell	1800 x 750	250	112 49 006P
Verlängerungstischgestell	1500 x 900	250	112 49 009P
Verlängerungstischgestell	1800 x 900	250	112 49 010P

Concept-Eckstischgestell (links)

Bezeichnung	Maße B x T mm	Tragfähigkeit kg	Code ESD
Eckstischgestell für Standard-Tisch mit Tiefe von 600 mm	1000 x 600	250	111 49 003P
Eckstischgestell für Standard-Tisch mit Tiefe von 750 mm	1200 x 600	250	111 49 004P

Batteriesatz für Concept Arbeitstisch und TED Elektrischer Arbeitstisch

Kleinere Concept und TED Arbeitstische ausgestattet mit Rollen, elektrischer Höheneinstellung und einem Batteriesatz, sind eine ausgezeichnete Lösung für alle Situationen, in denen eine kompakte, aber leicht höhenverstellbare, mobile Arbeitsfläche benötigt wird. Durch den Batteriesatz erhalten Sie die Freiheit der Mobilität ohne von langen Kabeln abhängig zu sein. Gleichzeitig genießen Sie alle Vorteile der unkomplizierten elektrischen Höhenverstellung, um die Arbeitsfläche bei Bedarf schnell im Arbeitsbereich verschieben zu können.

Bezeichnung	Code
Batteriesatz	BSC001
Für Concept-Tischgestell mit Motor und elektrischen Arbeitstisch TED geeignet. Batteriesatz wird nur in EU-Ländern vertrieben.	
Hinweis: Das Batterieset ist nicht ESD-zertifiziert.	



Alle Zubehörteile in nicht-ESD-Ausführung sind EPA-kompatibel, wenn ihre Kombination aus potenziellem Ladezustand und physischem Abstand zu den ESDS-bezogenen Teilen dem ESD-Standard IEC 61340-5 entspricht



Sehen Sie hier unser Video zum vielseitigen Einsatz der Concept-Tischserie: <https://vimeo.com/216622645>



WB Arbeitstisch

- Wählen Sie die Höhenverstellung aus: Mit Inbusschrauben (manuell), Elektromotor oder Kurbel.
- Stufenlose Höhenverstellung zwischen 700 und 1100 mm

WB-Tisch manuell verstellbar

Maße Arbeitstisch B x T mm	Tragfähigkeit kg	Code ESD
1073 x 800	300	WB811 ESD
1500 x 800	300	WB815 ESD
1800 x 800	300	WB818 ESD

Bei manuell verstellbaren Tischen empfehlen wir zusätzlich die Verwendung einer WBCT-Kabelwanne (Seite 41).

WB-Tisch mit Elektromotor

Maße Arbeitstisch B x T mm	Tragfähigkeit kg	Code ESD
1073 x 800	300	WB811 EL ESD
1500 x 800	300	WB 815 EL ESD
1800 x 800	300	WB818 EL ESD

Verstellungsgeschwindigkeit mit Motor: 19 Sekunden von Minimal- zu Maximalhöhe.

Zubehör: Kabelwanne inklusive

WB-Tisch mit Handkurbel

Maße Arbeitstisch B x T mm	Tragfähigkeit kg	Code ESD
1073 x 800	200	WB811 C ESD
1500 x 800	200	WB815 C ESD
1800 x 800	200	WB818 C ESD

Zubehör: Kabelwanne inklusive



ESD-Arbeitsplatte

- Hellgraue Laminatoberfläche
- Graue Kanten
- Stärke 25 mm
- Leitfähig (ESD)

Der WB-Arbeitstisch kann auch mit Rollen ausgerüstet werden!

Lenkrollen Set Ø100, Code ESD LCS100 ESD

Die Belastbarkeit des Tisches mit Lenkrollen ist identisch mit der des manuell höhenverstellbaren Arbeitstisches. Bei manuell verstellbaren Tischen empfehlen wir zusätzlich die Verwendung einer WBCT-Kabelwanne. Immer den Arbeitstisch mit Rollen auf die niedrigste Position einstellen, wenn der Tisch bewegt wird.



Beispiele für WB-Arbeitstische

WB ESD-Arbeitstisch 1

Anz.	Bezeichnung	Maße mm	Code ESD
1	Arbeitstisch mit Elektromotor	1500 x 800	WB815 EL ESD
1	Rahmen	690 x 500 + 690 x 500	AKK150
1	Aufbauprofile	1489 x 900	AL2X150W
1	Zusatzaufbau	1500	HSB150
1	Treston NaturLite LED	1200	TNL1200
1	Etagenbord	1500 x 310	ALH150 ESD
1	Lochplatte	668 x 500	ARL70
1	Kästenprofil	685	BP70
1	Kleiner Schubladenblock 2 x 100	370 x 460 x 245	LMC02 ESD
1	Sichtblende für LMC		LMCK2



WB ESD-Arbeitstisch 2

Anz.	Bezeichnung	Maße mm	Code ESD
1	WB-Tisch mit Elektromotor	1037 x 800	WB811 EL ESD
1	Lenkrollen Set	Ø 100	LCS100 ESD
1	AL2X-Aufbauprofile-Set	1063 x 900	AL2X110W
1	LCD-Bildschirmhalter		MH
1	Kästenprofil	985	BP100 ESD
1	Stahlablage A5	159 x 210	ASSA5
2	Treston NaturLite Led Wing 500	500	TNL500W
1	Schubladenblock	370 x 460 x 135	LMC01 ESD
1	Sichtblende für LMC-Schubladenblock		LMCK2



WB ESD-Arbeitstisch 3

Anz.	Bezeichnung	Maße mm	Code ESD
1	WB-Tisch mit Elektromotor	1800 x 800	WB818 EL ESD
1	ESD-Erdungsbox		J6603
1	AL2X-Aufbauprofile-Set	1789 x 900	AL2X180W
1	Zusatzaufbau	1800	HSB180
1	Treston NaturLite Led	1200	TNL1200
1	Etagenbord ALH ESD	1800 x 310	ALH180 ESD
1	Rahmen AKK ESD	690 x 500 + 990 x 500	AKK180
1	ARL-Lochplatte, ESD	668 x 500	ARL70
2	Kästenprofil ESD	985	BP100 ESD
2	Stahlablage A5	159 x 210	ASSA5
1	AKV-Schwenkarm mit Neigungsverstellung ESD	460 x 210	AKV400 ESD
1	LCD Schwenkarm		MA
1	Schubladenblock ESD	370 x 460 x 245	LMC02 ESD
1	Sichtblende für LMC-Schubladenblock		LMCK2
1	Lupenleuchte Wave LED ESD		TWL ESD



Sehen Sie hier unser Video zum vielseitigen Einsatz der WB-Arbeitstische: <https://vimeo.com/219470050>



TED Elektrischer Arbeitstisch

- Der TED-Arbeitstisch besteht aus einem Gestell und einer Tischplatte.
- Schnelle, leise und großer Höhenverstellungsbereich von 630-1270 mm (Reichweite 64 cm)

TED Elektrischer Arbeitstisch

Maße B x T mm	Module	Tragfähigkeit kg	Code ESD
900 x 800	M750	200	TED809-49
1100 x 800	M900	200	TED811-49
1500 x 800	M1350	200	TED815-49
1800 x 800	M1500	200	TED818-49



Der TED-Arbeitstisch kann mit Rollen ausgerüstet werden!

Lenkrollen Set Ø100 ESD Code LCS100 ESD
 Lenkrollen Set Ø100 Code LCS100
 Immer den Arbeitstisch mit Rollen auf die niedrigste Position einstellen, wenn der Tisch bewegt wird.

Treston Rasterrohre, Paar, mit Flansch

Maße B x T x H mm	Code ESD
70 x 100 x 418	TTP400-49
70 x 100 x 793	TTP790-49
70 x 100 x 997	TTP990-49

Mit den Treston-Rasterrohren stehen dem elektrisch verstellbaren Tisch TED viele Erweiterungsmöglichkeiten zur Verfügung. Befestigung mit Schrauben an der Tischplatte.

Untere Ablage für TED -Arbeitstisch

Maße B x T mm	Geeignet für	Tragfähigkeit kg	Code ESD
465 x 400	Alle TED-Tische	60	LST500-49
715 x 400	TED811, TED,815, TED818	60	LST750-49
865 x 400	TED815, TED818	60	LST900-49
965 x 400	TED815, TED818	60	LST1000-49
1165 x 400	TED818	60	LST1200-49
1315 x 400	TED818	60	LST1350-49
Unterteilerbügel-Set (4 Stück), 400 x 400			PDH400-49

Das Produkt beinhaltet hinten eine Schutzkante. Das Produkt wird mit Schrauben unter der Arbeitsplatte befestigt. Unterplatte kann auch mit einem Unterteilerbügel-Set ausgestattet werden.



ESD-Arbeitsplatte

- Hellgraue Laminatoberfläche
- Graue Kanten
- Stärke 25 mm
- Leitfähig (ESD)

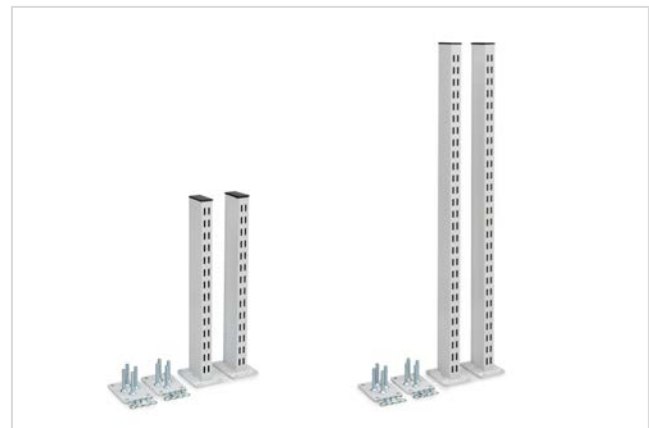

Beispiele für TED-Arbeitstische

TED ESD-Arbeitsplatz 1

Anz.	Bezeichnung	Maße mm	Code ESD
1	Treston elektrischer Arbeitstisch	1500 x 800	TED815-41
1	Rasterrohre, Paar, mit Flansch	400	TTP400-49
2	Displayhalterung für leichte Beanspruchung		TDB-49
1	ESD-Schubladenblock 30/22		859 340-49
1	Befestigungssatz für Schubladenblock 30 für TED		855 057-49
1	Stahl-Flaschenhalter für Rasterrohr	Ø100	859 063-49



TED ESD-Arbeitsplatz 2

Anz.	Bezeichnung	Maße mm	Code ESD
1	Treston elektrischer Arbeitstisch	1100 x 800	TED811-41
1	Rasterrohre, Paar, mit Flansch	790	TTP790-49
1	Lochplattenrückwand	M900	861 516-49
1	LCD-Monitorhalter für Lochplatte		890 715-49
2	Treston NaturLite Led Wing 500		TNL500W
2	Stahlablage mm für Lochwand	159 x 210	ASSA5PP
1	Stahl-Flaschenhalter für Rasterrohr	Ø100	859 063-49
1	Laptop/Druckerablage mit Arm, schwenkbar, ESD	365 x 365	930 49 001P
1	Kabel-Halter-Set		CC5
1	Energieleiste	836	TPR9-010



TED ESD-Arbeitsplatz 3

Anz.	Bezeichnung	Maße mm	Code ESD
1	Treston elektrischer Arbeitstisch	1500 x 800	TED815-49
1	Rasterrohre, Paar, mit Flansch	790	TTP790-49
1	Gestell für Leuchten und Federzüge		918 49 011P
1	Treston IntoLite Led	850	TIL850
1	Lochplattenrückwand	M1350	861 521-49
1	Displayhalterung für leichte Beanspruchung		TDB-49
1	Gebogene Aufhängeleiste mit Schwenkarm	770 x 54	929 49 002P
1	Stahlboden ESD M1350	1340 x 300	860 787-49
1	Aluminium-Kästenprofil für Rasterrohr M1350		BP1350C
2	Stahlablage mm für Kästenprofil	159 x 210	ASSA5
1	Lupenleuchte Wwave LED ESD		TWL ESD
1	ESD-Schubladenblock 30/15		859 330-49
1	Befestigungssatz für Schubladenblock 30 für TED		855 057-49
1	Energieleiste	836	TPR9-010



Sehen Sie hier unser Video zum vielseitigen Einsatz der TED-Motortische: <https://vimeo.com/513555408>



TP - Der ideale Basis-Arbeitstisch

- Stufenlose Höhenverstellung mit Inbusschrauben zwischen 650 und 900 mm
- Rasterrohre (separat zu bestellen) ermöglichen den Einsatz von vielfältigen Zubehörteilen.

TP-Arbeitstisch

Maße Arbeitstisch B x T mm	Tragfähigkeit kg	Code ESD
700 x 500	150	TP507 ESD
1000 x 500	150	TP510 ESD
1500 x 500	150	TP515 ESD
1000 x 700	300	TP710 ESD
1200 x 700	300	TP712 ESD
1500 x 700	300	TP715 ESD
1800 x 700	300	TP718 ESD
1500 x 900	300	TP915 ESD
1800 x 900	300	TP918 ESD



ESD-Arbeitsplatte

- Hellgraue Laminatoberfläche
- Graue Kanten
- Stärke 25 mm
- Leitfähig (ESD)

2. Unteres Etagenbord, Stahl LSS

Bezeichnung	Maße B x T mm	Tragfähigkeit kg	Code ESD
Unteres Etagenbord, Stahl	1418 x 460	30	LSS150
Unteres Etagenbord, Stahl	1718 x 460	30	LSS180
M-Unterteilerbügel (4 Stk./Set)	460 x 315		LDH

An horizontalen Streben einzuhängen. Können mit stufenlos einstellbaren niedrigen M-Teilern ergänzt werden.



Der TP-Arbeitstisch kann mit Rollen ausgerüstet werden!

Rollensatz Ø100, code ESD 860 429 -00. Befestigungssatz für Rollen am TP-Tisch, Code 853 289-00
Tragfähigkeit mit Rollen 150 kg. Wir empfehlen eine Zusatztraverse zur Stabilisierung des Tisches, wenn dieser mit Rollen ausgestattet werden soll. Immer den Arbeitstisch mit Rollen auf die niedrigste Position einstellen, wenn der Tisch bewegt wird.



TP-Rasterrohrgestell

Maße B x H mm	Tragfähigkeit kg	Code ESD
M750 x 1500	300	123 49 005
M750 x 1850	300	123 49 006
M900 x 1500	300	123 49 007
M900 x 1850	300	123 49 008

Tischplatte & Träger für TP-Rasterrohrgestell

Maße B x H mm	Tragfähigkeit kg	Code ESD
1200 x 600	60	TT12060-ESD

Das TP-Rasterrohrgestell mit Arbeitsplatte ist eine leichtere Version des TP-Arbeitstisches. Die Arbeitsplatte wird am Rahmen befestigt. Der Tisch kann mit allen gewünschten Concept-Zubehörteilen ausgestattet werden. Dieses Modell ist ideal bei leichteren Einsatzbedingungen, bei denen zusätzliche Ablagefläche benötigt wird.



Beispiele TP-Arbeitstische

TP ESD-Arbeitstisch 1

Anz.	Bezeichnung	Maße mm	Code ESD
1	TP-Arbeitstisch	1500 x 700	TP715 ESD
1	Rahmen	1500	TPK15-49
1	Rasterrohrmodul	2 x M750	903 49 001P



TP ESD-Arbeitstisch 1

Anz.	Bezeichnung	Maße mm	Code ESD
1	TP-Arbeitstisch	1500 x 700	TP715 ESD
1	Rahmen	1500	TPK15-49
1	Rasterrohrmodul	2 x M750	903 49 002P
1	Gestell für Leuchten und Federzüge	2 x M750	918 49 006P
1	Treston NaturLite LED1200	1180	TNL1200
2	Stahlboden	M750 x 300	836 028-49
2	Aufhängeleiste	M750	859 151-49
10	Sichtlagerkasten		1525-4ESD



TP-Rasterrohrgestell mit Arbeitsplatte

Anz.	Bezeichnung	Maße mm	Code ESD
1	TP-Rasterrohrgestell	M900 x 1850	123 49 008
1	ESD-Arbeitsplatte	1200 x 600	TT12060-ESD
1	Trägerpaar		860 139-49



TP-Anbautische zur Verlängerung sind ebenfalls erhältlich!

Weitere Informationen finden Sie auf unserer Webseite www.treston.de oder im Katalog 2022 auf Seite 39.



Sehen Sie hier unser Video zum vielseitigen Einsatz der TP-Arbeitstische:

<https://vimeo.com/219469789>



TPH - Arbeitstisch mit Etagenbord

- Stufenlose Höhenverstellung mit Inbusschrauben zwischen 650 und 900 mm
- Ein Paar Aufbauprofile und ein Etagenbord inklusive.

TPH-Arbeitstisch

Maße Arbeitstisch B x T mm	Etagenbord B x T mm	Tragfähigkeit kg	Code ESD
1200 x 700	1200 x 310	300	TPH712 ESD
1500 x 700	1500 x 310	300	TPH715 ESD
1800 x 700	1800 x 310	300	TPH718 ESD
1500 x 900	1500 x 310	300	TPH915 ESD
1800 x 900	1800 x 310	300	TPH918 ESD



ESD-Arbeitsplatte

- Hellgraue Laminatoberfläche
- Graue Kanten
- Stärke 25 mm
- Leitfähig (ESD)

Unteres Etagenbord, Stahl LSS

Bezeichnung	Maße B x T mm	Tragfähigkeit kg	Code
Unteres Etagenbord, Stahl	1418 x 460	30	LSS150
Unteres Etagenbord, Stahl	1718 x 460	30	LSS180
M-Unterteilerbügel (4 Stk./Set)	460 x 315		LDH

An horizontalen Streben einzuhängen. Können mit stufenlos einstellbaren niedrigen M-Teilern ergänzt werden.



TPH-Eckstisch

Maße Arbeitstisch B x T mm	Tragfähigkeit kg	Code ESD
1100 x 1100	150	TPH707 KK ESD
1300 x 1300	150	TPH909 KK ESD

Der Eckstisch wird mit 2 TPH-Arbeitstischen verbunden, um eine Konfiguration mit 90° Winkel zu erhalten. Der TPH-Eckstisch besteht aus einer Tischplatte, zwei H-Gestellen und einem Mittelfuß. Frontseite 565 mm.



* Arbeitstisch mit einem Paar H-Gestellen.

Beispiele TPH-Arbeitstische

TPH ESD-Arbeitstisch 1

Anz.	Bezeichnung	Maße mm	Code ESD
1	TPH-Arbeitstisch	1500 x 700	TPH715 ESD
1	SH-Etagenbord	1500 x 310	SH150 ESD
1	Leichte Schubladenblock, 2 x100	370 x 460 x 245	LMC02 ESD



TPH ESD-Arbeitstisch 2

Anz.	Bezeichnung	Maße mm	Code ESD
1	TPH-Arbeitstisch	1500 x 700	TPH715 ESD
1	KT-Zusatzaufbau	1500 x 600	KT150
1	Treston NaturLite LED	1200	TNL1200



TPH ESD-Arbeitstisch 3

Anz.	Bezeichnung	Maße mm	Code ESD
1	TPH-Arbeitstisch	1500 x 700	TPH715 ESD
1	KT-Zusatzaufbau	1500 x 600	KT150
1	Treston NaturLite LED	1200	TNL1200
1	Unterteilerbügel, (5 Stück)	400	PDH
1	Lochplatte	1415 x 750	RL150
1	Halter-Set für Lochwände RL (Set á 4 Stück)		RK1
1	CKV-Schwenkarm	460 x 210	CKV400 ESD
1	EPL-Tischmontageständer	455 x 200	EPL12 ESD
12	Sichtlagerkästen, ESD schwarz	105 x 165 x 75	1015-4ESD
1	Schubladenblock 45, 1x100	450 x 520 x 140	603 49 001



ESD-Zubehör für **Concept, TED und TP**

Zubehör in Nicht-ESD-Ausführung auf Seite 46.

Alle Arbeitstische der Serien Concept, TED und TP lassen sich mit dem selben Zubehör ergänzen.

Aufbauprofile, wie Rasterrohre, bilden die Basis zur Montage von Zubehör bei allen Treston Arbeitsplatzsystemen. Das Zubehör für die Arbeitstische Concept, TED und TP wird an Rasterrohren oder kompletten Rasterrohrmodulen befestigt.

Ein Modul (Aufbauprofil) umfasst Rasterrohre, Rechteckrohr, Eckverbinderpaare und T-Verbinder. Die Rasterrohre oder Rasterrohrmodule sind an der Rückseite des Concept-Arbeitstisches mit einem Rahmen (separat zu bestellen) anzubringen. Für TP-Tische wird zudem ein TPK-Rahmen benötigt (Seite 40). Beim Arbeitstisch TED wird das Rasterrohr-Paar (mit Flansch) mit Schrauben an der Tischplatte befestigt.



Modulgröße (M)

Die Modulgröße (M) bezieht sich auf den Abstand zwischen zwei Rasterrohren, von der Mitte des Rohres aus gemessen. Sie dient zur Identifizierung des geeigneten Zubehörs.

Rasterrohre für Concept, TP und Workshop

Bezeichnung	Maße B x T mm	Länge/Höhe mm	Code ESD
Rasterrohr	30 x 60	500	860 991-49
Rasterrohr	30 x 60	800	860 142-49
Rasterrohr	30 x 60	996	860 367-49
Rasterrohr	30 x 60	1359	860 024-49
Rasterrohr	30 x 60	1582	860 025-49
Rechteckrohr	M500		860 819-49
Rechteckrohr	M750		847 402-49
Rechteckrohr	M900		840 104-49
Rechteckrohr	M1000		854 656-49
Rechteckrohr	M1200		854 655-49
Rechteckrohr	M1350		850 914-49
Rechteckrohr	M1500		854 654-49
Rechteckrohr	M1800		854 657-49
Eckverbinder			848 336-49
T-Verbinder			851 827-49

Rasterrohrmodule und Kompatibilität

Passend für Tischbreiten						Code ESD	Code ESD
C = Concept, TP = TP-Tische						L = 1359 mm	L = 1582 mm
1000	1200	1500	1800	2000	H = 1075 mm	H = 1300 mm	
1 x M750	C	C/TP	C	C	900 49 001P	900 49 002P	
1 x M900	C/TP	C/TP	C	C	901 49 001P	901 49 002P	
2 x M500	C	C			902 49 001P	902 49 002P	
2 x M750			C/TP	C	903 49 001P	903 49 002P	
2 x M900				C/TP	904 49 001P	904 49 002P	
3 x M500		C	C	C	905 49 001P	905 49 002P	
4 x M500				C	906 49 001P	906 49 002P	

H = Modulhöhe, gemessen von der Oberkante der Concept-Tischplatte

Rasterrohrmodule sind auch mit einer Länge von 996 mm erhältlich (Höhe = 714 mm). Codebezeichnung: 90x49003P

Traglast 100 kg / Modulabstand.

Rasterrohrmodule inkl. 5 Stück Kabel-Clips für einfaches Kabelmanagement.

Befestigungsrahmen für TP

Breite Arbeitstischgestell mm	Befestigungspunkte für Rasterrohre	Code ESD
1000	1 x M900, 1 x M1000	TPK10-49
1200	1 x M750, 1 x M900, 1 x M1200	TPK12-49
1500	1 x M1500, 2 x M750	TPK15-49
1800	1 x M1800, 2 x M900	TPK18-49

Rasterrohre oder Rasterrohrmodule werden immer mit einem Befestigungsrahmen am TP-Arbeitstisch befestigt. Der Befestigungsrahmen kann nicht mit dem geraden Anbautisch oder dem Winkeltisch verbunden werden.

**Befestigungsrahmen****Treston Rasterrohre, Paar, mit Flansch**

Maße B x T x H mm	Code ESD
70 x 100 x 418	TTP400-49
70 x 100 x 793	TTP790-49
70 x 100 x 997	TTP990-49

Mit den Treston-Rasterrohren stehen dem elektrisch verstellbaren Tisch TED viele Erweiterungsmöglichkeiten zur Verfügung. Befestigung mit Schrauben an der Tischplatte.

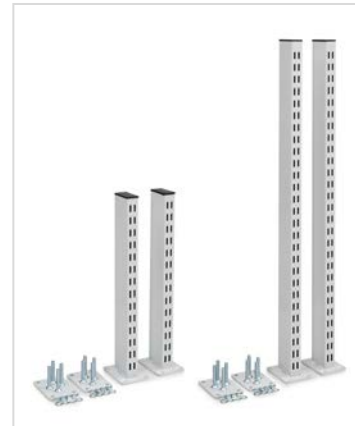
**Treston Rasterrohre, Paar, mit Flansch****Aluminium-Klemmschuh****Aluminium-Klemmschuh**

Bezeichnung	Code ESD
Aluminium-Klemmschuh	846 554-00

Einzelne Rasterrohre können mit dem Aluminium-Klemmschuh (846 554-00) an jedem Tisch befestigt werden.



Gestell für Leuchten und Federzüge

Alle Leuchtmittel mit Ausnahme der Arbeitsplatzleuchten Treston Wave LED ESD und Naturlite LED Wing 500 werden am Gestell für Leuchten und Federzüge befestigt. Federzüge und Läufer als Aufhängung erleichtern den Umgang mit Werkzeugen. Dem Gestell für Leuchten und Federzüge ist ein Läufer beigelegt.

Gestell für Leuchten und Federzüge

Modulgröße	Breite der vorderen Profilschiene mm	Tragfähigkeit kg	Code ESD
2 x M500	1000	15	918 49 001P
2 x M500/1500	1500	15	918 49 002P
4 x M500	2000	15	918 49 003P
M750	750	15	918 49 004P
M750/900	900	15	918 49 013P
M750/1500	1500	15	918 49 005P
2 x M750	1500	15	918 49 006P
3 x M750	2250	15	918 49 012P
M900	900	15	918 49 007P
2 x M900	1800	15	918 49 008P
M900/1500	1500	15	918 49 009P
M1200	1200	15	918 49 010P
M1350	1350	15	918 49 011P

Bei Verlängerungstischen wird zudem eine zusätzliche Befestigung in der Mitte benötigt, Code 860 074-49



+ Arbeitsplatzleuchten auf Seite 50.

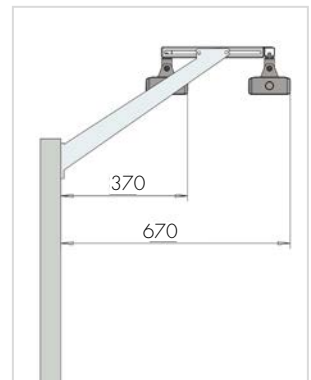
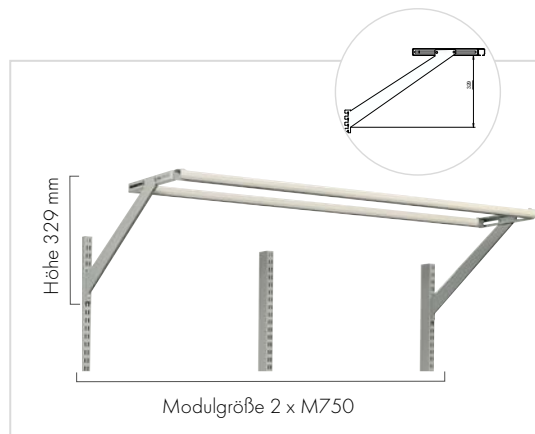
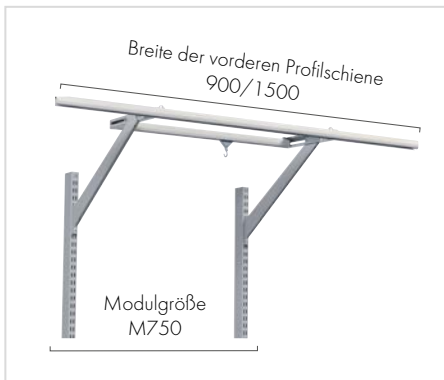

Werkzeughalter und anderes Zubehör

Bezeichnung	Werkzeuggewicht kg	Code ESD
Werkzeugaufhängung 2 DU	0,5 - 1	939 502-00
Werkzeugaufhängung 4 DU	1 - 2	939 503-00
Laufwagen mit Karabinerhaken		890 557-51



Werkzeugaufhängung



Laufwagen mit Karabinerhaken

Regalböden

Oberer Fachboden, neigbar TTS

Modul	Maße B x T mm	Tragfähigkeit kg	Code
M500	467 x 300	80	TTSM5003-49
M500	467 x 400	80	TTSM5004-49
M750	717 x 300	80	TTSM7503-49
M750	717 x 400	80	TTSM7504-49
M900	870 x 300	80	TTSM9003-49
M900	870 x 400	80	TTSM9004-49
M1000	967 x 300	80	TTSM10003-49
M1000	967 x 400	80	TTSM10004-49
M1200	1167 x 300	80	TTSM12003-49
M1200	1167 x 400	80	TTSM12004-49
M1350	1320 x 300	80	TTSM13503-49
M1350	1320 x 400	80	TTSM13504-49
M1500	1467 x 300	80	TTSM15003-49
M1500	1467 x 400	80	TTSM15004-49
M1800	1773 x 300	80	TTSM18003-49
M1800	1773 x 400	80	TTSM18004-49
M2000	1973 x 300	80	TTSM20003-49
M2000	1973 x 400	80	TTSM20004-49

Max. 20 Grad neigbar (Tiefe 300 mm) oder 12,5 Grad neigbar (Tiefe 400 mm).
Höhe der vorderen Schutzkante 30 mm. Schutzkante kann auch an der Rückseite des Fachbodens angebracht werden.

Kabelabdeckung, TTS-Fachboden

Modul	Maße B x T mm	Code
M750	612 x 125 x 19	CCM750-49
M900	815 x 125 x 19	CCM900-49
M1500	1362 x 125 x 19	CCM1500-49
M1800, M2000	1666 x 125 x 19	CCM1800-49

Zubehörbox zur Montage unter TTS-Regal

Geeignet für	Maße B x T mm	Code
TTS Fachboden, Tiefe 300 mm	220 x 300	ABTTS3-49
TTS Fachboden, Tiefe 400 mm	220 x 370	ABTTS4-49

Inklusive einer schwarzen ESD-Schublade (-49) 3020 / 4020.

Stahlboden

Modul	Maße B x T mm	Tragfähigkeit kg	Code
M500	490 x 300	50	860 804-49
M500	490 x 400	50	860 805-49
M750	740 x 300	50	836 028-49
M750	740 x 400	50	852 770-49
M900	890 x 300	50	852 283-49
M900	890 x 400	50	852 769-49
M1000	990 x 300	50	890 631-49
M1000	990 x 400	50	890 632-49
M1350	1340 x 300	50	860 787-49
M1350	1340 x 400	50	860 788-49
M1500	1490 x 300	50	890 756-49
M1500	1490 x 400	50	890 757-49



Oberer Fachboden, neigbar M500, M750, M900, M1000, M1200, M1350, M1500, M1800, M2000



Kabelabdeckung, TTS-Fachboden



Zubehörbox zur Montage unter TTS-Regal



Stahlboden M500, M750, M900, M1000, M1350, M1500



Durch die unterschiedlich anzuwendenden Halterungen kann der Stahlboden entweder um 20° geneigt oder horizontal angebracht werden. Der Stahlboden verfügt über eine integrierte Schutzkante und kann so eingesetzt werden, dass diese entweder nach vorne oder nach hinten zeigt.

Unterteilerbügel-Set (4 Stück)

Geeignet für	Maße T x H mm	Code
TTS Fachboden, Tiefe 300 mm	300 x 400	PDH300-49
TTS Fachboden, Tiefe 400 mm	400 x 400	PDH400-49

Unterteiler

Geeignet für	Maße T x H mm	Code
Stahlboden, Tiefe 300 mm	285 x 190	010 004-49
Stahlboden, Tiefe 400 mm	385 x 190	010 005-49
TTS Fachboden, Tiefe 300 mm	285 x 190	861 116-49
TTS Fachboden, Tiefe 400 mm	385 x 190	861 118-49

Verstellbarer Regalboden

Modul	Maße B x T mm	Tragfähigkeit kg	Code
M500	470 x 505	100	920 49 001P
M500	470 x 650	100	920 49 002P
M750	720 x 505	100	920 49 005P
M750	720 x 650	100	920 49 006P
M900	870 x 505	100	920 49 009P
M900	870 x 650	100	920 49 010P
M1350	1320 x 505	100	920 49 013P
M1350	1320 x 650	100	920 49 014P

Verstellbarer Regalboden, stufenlose Tiefeneinstellung

Modul	Maße B x T mm	Tragfähigkeit kg	Code
M500	470 x 505	50	920 49 003P
M500	470 x 650	50	920 49 004P
M750	720 x 505	50	920 49 007P
M750	720 x 650	50	920 49 008P
M900	870 x 505	50	920 49 011P
M900	870 x 650	50	920 49 012P

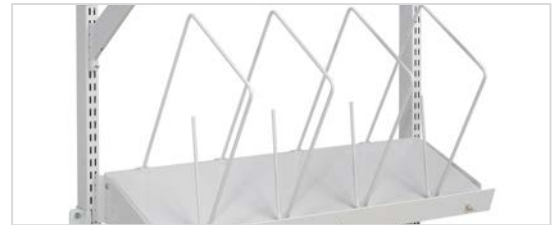

Unterteilerbügel-Set



Unterteiler



Verstellbarer Regalboden 0-25°



Stufenlos verstellbarer Regalboden 0-25°



Ausziehbarer Regalboden 0-25°



Neigungsverstellbare Ablage 10 - 75°



Durchlaufregal mit Trägern

+ Weitere verstellbare Regalböden auf Seite 60.

Ausziehbarer Regalboden

Modul	Maße B x T mm	Tragfähigkeit kg	Code
M750	720 x 390	30	925 49 002P
M900	870 x 390	30	925 49 003P

Neigungsverstellbare Ablage

Modul	Maße B x T mm	Tragfähigkeit kg	Code
M500	470 x 265	5	860 806-49
M750	720 x 265	5	860 115-49
M900	870 x 265	5	860 399-49

Durchlaufregal mit Trägern

Modul	Maße B x T mm	Tragfähigkeit kg	Code
M750	718 x 830	150	890 710-49

Ein Durchlaufregal kann zwei Regalkästen mit 400mm Tiefe hintereinander aufnehmen.

Zubehör mit Schwenkarmen

Dreh- und schwenkbare Ablage

Bezeichnung	Maße B x T mm	Neigungswinkel	Tragfähigkeit kg	Code ESD
Dreh- und schwenkbare Ablage	560 x 340	0-25°	15	927 49 001P
Dreh- und schwenkbare Ablage	605 x 405	0-25°	15	927 49 002P



Dreh- und schwenkbare Ablage

IT- Regalböden

Bezeichnung	Maße B x T x H mm	Tragfähig- keit kg	Code ESD
Monitorhalter mit Arm	365 x 365	25	930 49 001P
Tastaturablage für Monitorhalter	480 x 270	5	860 904-49
Tastatur- und Mausablage für Monitorhalter	620 x 270	5	860 903-49
Tastaturablage (unter der Tischplatte befestigt)*	680 x 375 x 106 (Äußere) 620 x 305 x 90 (innen)	10	925 49 001P

* auch passend zur TPH-Tischserie.



Monitorhalter & Tastaturablage

Schmaler PC-Halter

Bezeichnung	Maße B x T x H mm	Tragfähigkeit kg	Code ESD
Schmaler PC-Halter	250 x 45-65 x 145	5	TCH

Befestigung an der Tastaturablage 860941-49 oder 860942-49



Tastaturablage (Befestigung unter der Tischplatte)

LCD-Monitorhalter an Lochplatte

Bezeichnung	Tragfähigkeit kg	Code ESD
LCD-Monitorhalter an Lochplatte	10	890 715-49

Geeignet für VESA 75/100



Schmaler PC-Halter

Displayhalterung für leichte Beanspruchung

Bezeichnung	Geeignet für	Tragfähigkeit kg	Code ESD
Displayhalterung für leichte Beanspruchung	TED	7	TDB-49

Geeignet für VESA 75/100



LCD-Monitorhalter an Lochplatte

LCD-Monitorhalter m. Doppelgelenkarm

Bezeichnung	Maße B x T x H mm	Tragfähigkeit kg	Code ESD
LCD-Monitorhalter m. Doppelgelenkarm*		15	930 49 002P
Tastaturablage für LCD-Monitorhalter	480 x 260	5	860 941-49
Tastatur- und Mausablage für LCD-Monitorhalter	620 x 260	5	860 942-49

* Geeignet für VESA 75/100



Displayhalterung für leichte Beanspruchung

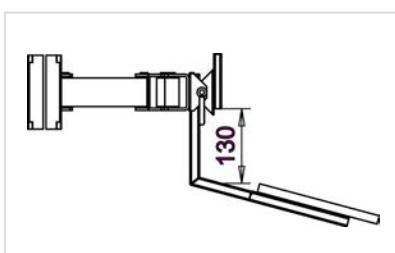

Maximaler Abstand von LCD-Monitorhalter und Tastaturablage



LCD-Monitorhalter & Tastaturablage



LCD-Monitorhalter m. Doppelgelenkarm

Geräteablage

Bezeichnung	Maße B x T mm	Tragfähigkeit kg	Code ESD
Geräteablage	250 x 250 x 90	10	928 49 001P
Geräteablage	500 x 250 x 125	15	928 49 002P
Geräteablage *	500 x 250 x 125	30	928 49 003P

*Wird mit Schwerlastarm geliefert.



Geräteablage

Ablage für Greifschalenregal

Bezeichnung	Maße B x T mm	Tragfähigkeit kg	Code ESD
Ablage für Greifschalenregal	560 x 175 x 125	15	928 49 005P
Ablage für Greifschalenregal	600 x 220 x 125	15	928 49 006P
Greifschalenregal*	560 x 165 x 355		860 113-49

*Platz für 15 Kommissionierkästen 30-1L-4ESD



Ablage für Greifschalenregal



Greifschalenregal

Dokumentenhalter

Bezeichnung	Maße B x T mm	Tragfähigkeit kg	Code ESD
Dokumentenhalter A4	290 x 330	5	928 49 008P
Dokumentenhalter A3	418 x 330	5	928 49 009P



Dokumentenhalter

Werkzeughalter

Bezeichnung	Maße B x T mm	Tragfähigkeit kg	Code ESD
Werkzeughalter	267 x 305	5	928 49 010P



Werkzeughalter

Aufhängeleisten mit Schwenkarmen

Bezeichnung	Maße B x T mm	Tragfähigkeit kg	Code ESD
Gebogene Aufhängeleiste	770 x 54	15	
Zusätzliche gebogene Aufhängeleiste	770 x 54		860 911-49



Gebogene Aufhängeleiste



Zusätzliche gebogene Aufhängeleiste

Drehbare Werkzeughalter

Bezeichnung	Maße B x T mm	Tragfähigkeit kg	Code
Drehbarer Werkzeughalter, höhenverstellbarer Schwenkarm	513 x 320	15	860 864-49P
Drehbarer Werkzeughalter, Doppelgelenkarm	513 x 320	15	880 865-49P

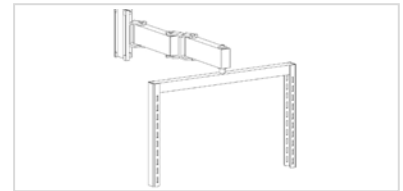

Drehbarer Werkzeughalter



Drehbarer Universalhalter mit Lochblech M500, Aufhängeleiste M500 und 8 Kunststoffkästen ESD



Drehbarer Universalhalter mit Lochblech M500, Aluminium-Kästenprofil M500 und Zusätzliche Stahlablage



Doppelarm



Arm für Schwerlasten



Höhenverstellbarer Arm



Drehbarer Werkzeughalter

Der drehbare Werkzeughalter kann mit Lochplatten und Werkzeugmulden versehen werden. Er ist mit allen M500-Zubehörkomponenten kompatibel, z.B. Aufhängeleiste und Werkzeugmulde.

Die abgebildeten Kunststoffkästen, Haken und Werkzeuge sind nicht im Lieferumfang enthalten.

Zubehör für Drehbare Werkzeughalter

Bezeichnung	Maße B x T mm	Tragfähigkeit kg	Code
Lochplatte	470 x 300		860 951-49
Werkzeugmulde M500	470 x 150		860 952-49
Aufhängeleiste M500	492 x 90	15*	859 150-49
Aufhängeleiste (leicht) M500	492 x 54	10	860 953-49
Aluminium-Kästenprofil M500 für drehbaren Werkzeughalter	486 x 55 x 75	15	BP500C
Zusätzliche Stahlablage	217 x 298 x 20	3	ASSA4
Zusätzliche Stahlablage	159 x 254 x 50	2	ASSA5

*Belastbarkeit der Aufhängeleiste ohne Schwenkarm 40 kg, mit Schwenkarm 15 kg.

Schwenkarme (Ersatzteile)

Bezeichnung	Länge mm	Tragfähigkeit kg	Code
Doppelgelenkarm, 40 mm	200+200	10	880 020-49
Doppelgelenkarm, 60 mm	200+200	15	880 010-49
Schwerlastarm, 60 mm	287+221	30	860 993-49
Höhenverstellbarer Arm mit Gasfeder, 60 mm (höhenverstellbar um 165 mm)	375	15	860 985-49
Höhenverstellbares Profil	55 x 80 x 590	15	860 997-49

LCD Bildschirmhalter für 60 mm Doppelgelenkarm, Schwerlastarm oder höhenverstellbarem Arm: 860940-49.



Höhenverstellbares Profil

Verändert sich die Position, muss die Höhe angepasst werden

Bei häufigen Veränderungen der Arbeitsposition, zum Beispiel von sitzend zu stehend, wird der höhenverstellbare Arm (860 985-49) benötigt. Die höhenverstellbare Profilschiene (860 997-49) kann je nach Arbeitsposition nach unten und wieder nach oben verschoben werden. Ihr Einstellbereich beträgt 450 mm.

Adapter für Concept/TP/TED-Zubehör mit Schwenkarm (zum Beispiel 93049002P)

Profil-Typ	Arbeitsisch-/Wagen-Modell	40 mm Arm	60 mm Arm
C-Profile	TPH, TPB	-	E824 081-49
AL2X-Aluminium-Profile	WB	890 524-49	890 525-49
Aluminium-Profile	WTR	E821 573-49	E821 572-49

Ablage mit fest montierten Trägern

Bezeichnung	Maße B x T mm	Tragfähigkeit kg	Code	Code ESD
Ablage links	400 x 500	40	926 41 001P	926 49 001P
Ablage rechts	400 x 500	40	926 41 002P	926 49 002P



Ablage

Flaschenhalter für Rasterrohr

Bezeichnung	Code
Flaschenhalter für (ø 100) Rasterrohr	859 063-49



Flaschenhalter

Rollenhalter für Rasterrohr

Bezeichnung	Code
Rollenhalter für Rasterrohr (Rolle Ø Höhe 150 mm, Breite 320 mm)	860 841-49



Rollenhalter

Kabelmanagement

Kabelkanäle

Bezeichnung	Größe B x H mm	Geeignet für Modul	Code
Kabelkanal	467 x 360	M500	860 808-49
Kabelkanal	717 x 360	M750	860 044-49
Kabelkanal	870 x 360	M900	860 045-49

Befestigung an den Rasterrohren. Passend für Concept Tische.

Kabelkanäle verstecken das Kabelwirrwarr von den Geräten. Dadurch kann die Rückseite des Arbeitsplatzes und die Umgebung leicht sauber gehalten werden.



Verstauen Sie Kabel im Kabelkanal.

Horizontale Kabelführung

Bezeichnung	Maße B x T x H mm	Geeignet für Modul	Code
Horizontale Kabelführung	737 x 97 x 45	M750	854 553-49
Horizontale Kabelführung	890 x 97 x 45	M900	854 554-49
Horizontale Kabelführung	1187 x 97 x 45	M1200	854 555-49
Horizontale Kabelführung	1337 x 97 x 45	M1350	890 551-49
Horizontale Kabelführung	1487 x 97 x 45	M1500	854 556-49
Horizontale Kabelführung	1793 x 97 x 45	M1800	854 557-49

Damit wird vermieden, dass Kabel den Arbeitsablauf behindern und den Wartungszugang blockieren.



Kabelführungen an Rasterrohrmodulen ermöglichen die geordnete Unterbringung der Kabel am Arbeitsplatz.

Vertikale Kabelführung

Bezeichnung	Maße B x T x H mm	Code
Vertikale Kabelführung	52 x 62 x 1360	861 130-49

Die vertikale Kabelführung wird seitlich am Rasterrohr befestigt.

Vertikale Kabelführung



Treston Kabelwanne passend für TED Arbeitstisch

Bezeichnung	Maße B x T x H mm	Geeignet für	Code
Kabelwanne	800 x 62 x 100	TED	TCT-49

Treston Kabelwanne versteckt die Kabel unter der Arbeitsplatte

Treston Kabelwanne passend für TED Arbeitstisch

CPU-Schränke und -Halter

1. Halter für PC/Drucker, für Querverbinder

Maße B x T x H mm	Tragfähig- keit kg	Geeignet für	Code
>150 x 500 x 85	20	Concept mit Querverbinder	860 551-49



2. CPU-Halter

Maße B x T x H mm	Tragfähig- keit kg	Geeignet für	Code
180-225 x 450 x 50	20	Concept (Inbusschrauben und Kurbelverstellung)	860 552-49



3. CPU-Halter

Maße B x T x H mm	Tragfähig- keit kg	Geeignet für	Code
180-225 x 450 x 50	20	Concept, elektr. Verst	860 740-49

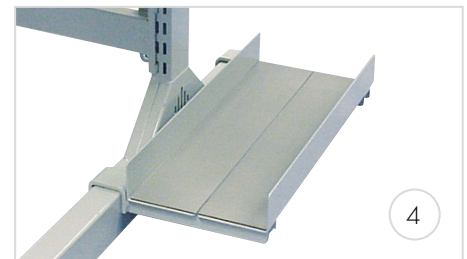

4. CPU-Halter

Maße B x T x H mm	Tragfähig- keit kg	Geeignet für	Code
180-225 x 450 x 50	20	TP-Rasterrohrrahmen	860 553-49



5. CPU-Halter

Maße B x T x H mm	Tragfähig- keit kg	Geeignet für	Code
180-225 x 450 x 50	20	TP/TPH-Arbeitsfläche	854 440-49

Fußstützen

Fußstütze, Boden

Maße B x T mm	Höhe	Neigungswinkel	Geeignet für	Code ESD
550 x 350	100	5-30	Alle Arbeitstische	860 947-49



Fußstütze, Boden

Fußstütze, Boden, höhenverstellbar

Maße B x T mm	Höhe	Neigungswinkel	Geeignet für	Code ESD
550 x 350	90-280	5-30	Alle Arbeitstische	860 137-49



Fußstütze, Boden, höhenverstellbar

Fußstütze, Boden, mit Gasfeder

Maße B x T mm	Höhe	Neigungswinkel	Geeignet für	Code ESD
550 x 350	90-260	5-30	Alle Arbeitstische	860 224-49



Fußstütze, Boden, mit Gasfeder

Fußstütze JT2

Maße B x T mm	Höhe	Geeignet für	Code ESD
500 x 370	100	Alle Arbeitstische	JT2 ESD

Das Hauptmerkmal dieser Fußstütze ist die gerillte Massagerolle, die bei der Arbeit die Fußsohlen stimuliert. Die gerippte Oberfläche ist rutschhemmend. Material Polystyrol.



Fußstütze JT2 ESD

Fußstütze, Querverbinder

Maße B x T mm	Höhe	Neigungswinkel	Geeignet für	Code ESD
550 x 350	90-280	5-30	Concept	860 136-49

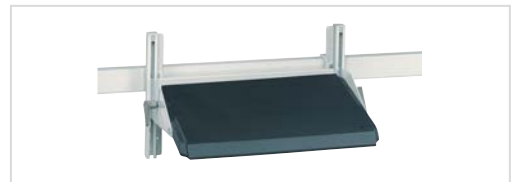

Fußstütze, Querverbinder

Fußstütze, Querverbinder, mit Gasfeder

Maße B x T mm	Höhe	Neigungswinkel	Geeignet für	Code ESD
550 x 350	90-260	5-30	Concept	860 196-49



Fußstütze, Querverbinder, mit Gasfeder

Querverbinder

Bezeichnung	Breite Tischgestell mm	Tiefeneinstellung mm	Code ESD
Querverbinder Concept	1000	-	860 084-49
Querverbinder Concept	1200	-	860 085-49
Querverbinder Concept	1500	150	860 088-49
Querverbinder Concept	1500	-	860 086-49
Querverbinder Concept	1800	150	860 089-49
Querverbinder Concept	1800	-	860 083-49
Querverbinder Concept	2000	150	860 090-49

Am Querverbinder zwischen den Tischbeinen können eine Fußstütze oder ein CPU-Halter montiert werden. Der Querverbinder ist bei Concept-Arbeitstischen mit Kurbel- oder elektrischer Verstellung inklusive.

Sichtlagerkästen und Schubladen

Aufhängeleisten sparen Platz und sorgen für eine ergonomische Arbeitshaltung. Je höher sie angebracht sind, desto weiter sind die Leisten vom Arbeitsplatz entfernt. Zur Gewährleistung einer ergonomischen Arbeitshaltung sollten für weiter oben befindliche Leisten Verlängerungsträger verwendet werden. Die Lagerkästen sind in den Standardmodulgrößen erhältlich.

Bezeichnung	Geeignet für Modul	Maße B x T mm	Tragfähigkeit kg	Code ESD
Aufhängeleiste	M500	492 x 100	50	859 150-49
Aufhängeleiste (leicht)	M500	492 x 54	10	860 953-49
Aufhängeleiste	M750	742 x 100	50	859 151-49
Aufhängeleiste (leicht)	M750	742 x 54	10	860 955-49
Aufhängeleiste	M900	895 x 100	50	859 152-49
Aufhängeleiste (leicht)	M900	895 x 54	10	860 956-49
Aufhängeleiste	M1000	967 x 100	50	859 156-49
Aufhängeleiste	M1200	1167 x 100	50	859 157-49
Aufhängeleiste	M1350	1343 x 100	50	859 153-49
Aufhängeleiste	M1500	1493 x 100	50	859 154-49
Aufhängeleiste	M1800	1799 x 100	50	859 155-49
Verlängerungsträgerpaar		60	50	860 919-49
Aluminium-Kästenprofil M500		486 x 55 x 75	40	BP500C
Aluminium-Kästenprofil M750		736 x 55 x 75	40	BP750C
Aluminium-Kästenprofil M900		889 x 55 x 75	40	BP900C
Aluminium-Kästenprofil M1350		1320 x 55 x 75	40	BP1350C
Aluminium-Kästenprofil M1500		1486 x 55 x 75	40	BP1500C
Aluminium-Kästenprofil M1800		1792 x 55 x 75	40	BP1800C
Zusätzliche Stahlablage		217 x 298 x 20	3	ASSA4
Zusätzliche Stahlablage		159 x 254 x 50	2	ASSA5

Die leichte Aufhängeleiste wird nur für kleine Sichtlagerkästen empfohlen.



Aufhängeleiste mit Stapelkästen.



Aufhängeleiste, leicht, mit Stapelkästen.



Aluminium-Kästenprofil BP und ASSA4



Lagerkästen / Greifschalen

Nr.	Kapazität l	Äußere Abmessungen B x T x H mm	Maße, innen B x T x H mm	Packung Stk	Code ESD*	Etiketten + Klarsichtschutz	VE / Minimum Bestellmenge	Querteiler	Packung Stk
1.	1,0	105 x 165 x 75	90 x 105 x 65	60	1015-4 ESD	E10	60		
2.	3,6	149 x 250 x 130	125 x 185 x 115	30	1525-4 ESD	E15	30	V-14	30
3.	6,5	186 x 300 x 156	155 x 230 x 140	24	1930-4 ESD	E20	24	V-19	24
4.	8,7	186 x 400 x 156	155 x 330 x 140	24	1940-4 ESD	E20	24	V-19	24
5.	1,0	99 x 160 x 70	85 x 100 x 62	60	30-1L-4 ESD				
6.	1,7	198 x 160 x 70	175 x 100 x 62	30	30-2L-4 ESD				
7.	1,7	198 x 160 x 70	175 x 100 x 62 (2 feste Längsteiler)	30	30-23L-4 ESD				

*) Bestellanzahl / ein Artikel.

Etiketten und Querteiler

Max. Einsatz von Lagerkästen/Greifschalen pro Kästenprofil/Aufhängeleiste

Kästenprofil/Aufhängeleiste	M500	M750	M900	M1350	M1500	M1800	Gebogene Aufhängeleiste
1015	4	7	8	12	14	17	
1525	3	5	6	9	10	12	
1930 & 1940	2	4	4	7	8	9	
30-1L	5	7	9	13	15	17	5
30-2L & 30-23L	2	3	4	7	7	9	



Schubladen

Querteiler

Nr.	Kapazität l	Äußere Abmessungen B x T x H mm	Maße, innen B x T x H mm	Packung / Stk	Code ESD*	Code ESD*	max. Anzahl/Kasten
1.	1,9	92 x 400 x 82	75 x 357 x 70	30	4010-4 ESD	D-10-4ESD	6
2.	2,4	92 x 500 x 82	75 x 457 x 70	30	5010-4 ESD	D-10-4ESD	8
3.	4,2	186 x 400 x 82	167 x 357 x 70	15	4020-4 ESD	D-20-4ESD	6
4.	5,3	186 x 500 x 82	167 x 457 x 70	15	5020-4 ESD	D-20-4ESD	8
5.	6,5	186 x 600 x 82	167 x 557 x 70	15	6020-4 ESD	D-20-4ESD	10

*) Bestellanzahl / ein Artikel.



Unsere vielfältige Auswahl an Lagerkästen und Schubladen finden Sie in der Katalog 2022.



treston.de/kataloge-ebooks-case-studies

Lochplatten

Bezeichnung	Modul	Maße B x H mm	Code ESD
Lochplatte für Rückwand	M500	468 x 389	861 501-49
Lochplatte für Rückwand	M750	718 x 389	861 511-49
Lochplatte für Rückwand	M750	718 x 612	861 512-49
Lochplatte für Rückwand, isoliert	M750	718 x 612	861 701-49
Lochplatte für Rückwand	M750	718 x 1003	861 514-49
Lochplatte für Rückwand	M900	871 x 389	861 516-49
Lochplatte für Rückwand	M900	871 x 612	861 517-49
Lochplatte für Rückwand	M900	871 x 1003	861 519-49
Lochplatte für Rückwand	M1000	968 x 389	861 532-49
Lochplatte für Rückwand	M1000	968 x 612	861 538-49
Lochplatte für Rückwand	M1200	1168 x 389	861 533-49
Lochplatte für Rückwand	M1350	1318 x 389	861 521-49
Lochplatte für Rückwand	M1500	1474 x 389	861 526-49
Lochplatte für Rückwand	M1800	1774 x 389	861 531-49

Befestigung an Rasterrohren (siehe Seiten 26).

Stahlablage für Lochwand

Maße B x T x H mm	Geeignet für	Code ESD
159 x 243 x 56	Lochplatte	ASSA5PP

Stahlablage für A5-Dokumente, Klebebandabroller oder Handscanner. Zur Befestigung an Lochplatten.

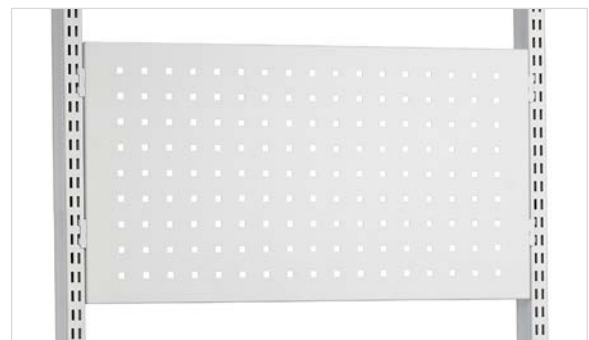

Stahlablage für Lochwand

ESD-Zubehör für WB

Zubehör in Nicht-ESD-Ausführung auf Seite 46.

AL2X-Aufbauprofile

Maße B x H mm	Geeignet für	Code ESD
1063 x 900	WB811	AL2X110 W
1489 x 900	WB815	AL2X150 W
1789 x 900	WB818	AL2X180 W

Zur Montage von Zubehör an WB-Arbeitsstischen. Inklusive 2 aufrechten und 1 waagerechten Profil. Mit 3 Kabelbefestigungen (CC8). Tragfähigkeit 100 kg/AL2X.



AL2X-Aufbauprofile

AKK-Rahmen

Maße B x H mm	Geeignet für	Code ESD
730 x 540	AL2X150 W AL2X180 W	AKK70
690 x 500 + 690 x 500	AL2X150 W	AKK150
690 x 500 + 990 x 500	AL2X180 W	AKK180

Der Rahmen unterteilt den Bereich zwischen den Aufbauprofilen in 2 Module. Im AKK-Rahmen sind 1 aufrechtes und 1 waagerechtes Profil inbegriffen. Nutzhöhe: 500 mm.

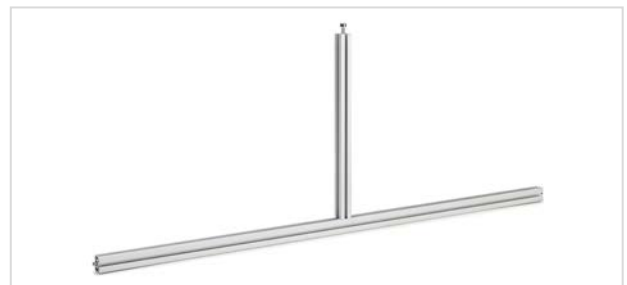

AKK-Rahmen

ALH-Etagenbord

Maße B x T mm	Geeignet für	Code ESD
1073 x 310	AL2X110 W, Kombination AL2X180 W + AKK180	ALH110 ESD
1500 x 310	AL2X150 W	ALH150 ESD
1800 x 310	AL2X180 W	ALH180 ESD

Höhenverstellbares Etagenbord, 25 mm Spanschichtpressplatte. Tragfähigkeit 50 kg. Befestigung an senkrechten Aufbauprofilen.



ALH-Etagenbord

Unterteilerbügel PDH

Höhe mm	Geeignet für	Code ESD
400	ALH	PDH

Montage auf dem ALH-Regalboden. Wird im 5er-Set geliefert.



Unterteilerbügel PDH

AT-Unterplatte

Maße B x T mm	Max Tragfähigkeit kg	Geeignet für	Code ESD
828 x 400	50	WB811	AT110 WB ESD
1255 x 400	50	WB815	AT150 WB ESD
1555 x 400	50	WB818	AT180 WB ESD

Höhenverstellbare Unterplatte, 25 mm laminierte Spanplatte. Montage zwischen den Tischbeinen.



AT-Unterplatte



Rollschutz LIST

Maße B x T x H mm	Geeignet für	Code ESD
1400 x 52 x 27	ALH150, AT150 WB	LIST150
1700 x 52 x 27	ALH180, AT180 WB	LIST180

Verhindert das Herunterfallen von Gegenständen. Befestigung an der AT-Unterplatte oder am ALH-Etagenbord.

Rollschutz LIST
Lochplatte ARL

Maße B x H mm	Geeignet für	Code ESD
668 x 500	AKK70, AKK150	ARL70
968 x 500	AKK180, AL2X110W	ARL100

Befestigung am AKK-Rahmen. Die Lochgröße beträgt 9 x 9 mm, die Entfernung von Lochmitte zu Lochmitte ist 38 mm.

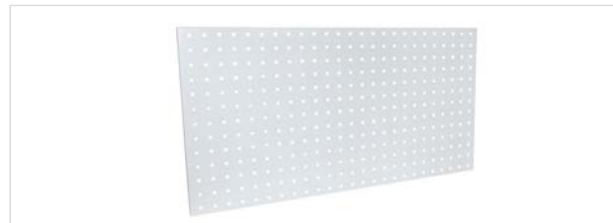
ARL-Lochplatte
Stahlablage für Lochwand

Maße B x T x H mm	Geeignet für	Code ESD
159 x 243 x 56	ARL-Lochplatte	ASSA5PP

Stahlablage für A5-Dokumente, Klebebandabroller oder Handscanner. Zur Befestigung an Lochplatten.

Stahlablage für Lochwand
ASH-Regalboden

Maße B x T mm	Geeignet für	Code ESD
660 x 400	AKK70, AKK150, AKK180	ASH70 ESD
960 x 400	AKK180, AL2X110W	ASH100 ESD

Stufenlose Einstellung von Tiefe, Höhe und Winkel. Etagenbord aus Spanschichtpressplatten, 25 mm. Vorderkante mit Schutzkante. Tragfähigkeit 35 kg, statisch. Befestigung am AKK-Rahmen.

ASH-Regalboden
BP-Kästenprofil

Länge mm	Geeignet für	Code ESD
685	AKK 70, AKK150, AKK180	BP70 ESD
985	AKK180, AL2X110W	BP100 ESD

Aluminiumschiene für Sichtlagerkästen und Greifschalen. Befestigung am AKK-Rahmen.

BP-Kästenprofil
Zusätzliche Stahlablage ASSA4

Maße B x T x H mm	Geeignet für	Code ESD
217 x 298 x 20	BP	ASSA4
159 x 254 x 50	BP	ASSA5

Stahlablage für A4/A5-Papier und Klebebandabroller (max. 2 Abroller pro Ablage). An Kästenprofil montierbar. Max. Tragfähigkeit 3 kg.

Zusätzliche Stahlablage ASSA4
AKV-Schwenkarm

Maße B x T mm	Geeignet für	Code ESD
460 x 210 (Ablagefläche)	AL2X-Aufbauprofile	AKV400 ESD

Neigbare Fläche mit Bremse, Schwenkradius 360°. Länge des Schwenkarms 590 mm. Maximale Belastbarkeit 15 kg.

AKV-Schwenkarm

EPL-Tischmontagegeständer

Maße B x T x H mm	Geeignet für	Anz. Regalböden	Code ESD
455 x 200 x 290	AKV	3	EPL12 ESD

Dreistöckiger Montagegeständer. Stahl mit leitfähiger Epoxidpulverbeschichtung, Farbe grau (RAL 7035). Kästen sind separat zu bestellen, Seite 50. Der Tischmontagegeständer ist geeignet für: 12 Sichtlagerkästen 1015-4ESD **oder** 12 Greifschalen 30-1L-4ESD **oder** 6 Greifschalen 30-2L-4ESD **oder** 6 Greifschalen 30-23L-4ESD.



EPL-Tischmontagegeständer, AKV-Schwenkarm und Kästen

WDA-Dokumentenhalter

Größe B x H mm	Geeignet für	Code ESD
440 x 300	AL2X-AL2X- Aufbauprofile	WDA ESD

Dokumentenhalter A3 mit Schwenkarm. Epoxidpulverbeschichteter Stahl: hellgrau. Armlänge 220 mm, Neigung 75°.



WDA-Dokumentenhalter

PTH-Werkzeugablage

Maße B x T mm	Geeignet für	Code ESD
1000 x 60	Arbeitsfläche WB und TED, Ar- beitsstisch Concept mit Elektromotor	PTH100

Die Werkzeugablage gewährleistet einen sauberen Arbeitsbereich mit Werkzeugen in unmittelbarer Reichweite.



PTH-Werkzeugablage

HSB-Zusatzaufbau

Länge mm	Geeignet für	Code ESD
1073	AL2X110 W	HSB110
1500	AL2X150 W	HSB150
1800	AL2X180 W	HSB180

Zusatzaufbau aus Stahl für Elektrowerkzeuge und Leuchten. Befestigung an den senkrechten Aufbauprofilen.



HSB-Zusatzaufbau

WBCT-Kabelwanne

Maße B x T x H mm	Geeignet für	Code ESD
948 x 64 x 204	WB811	WBCT110
1375 x 64 x 204	WB815	WBCT150
1675 x 64 x 204	WB818	WBCT180

Montage unter dem Tisch. Bei manuell verstellbaren WB-Tischen empfehlen wir zusätzlich die Verwendung einer WBCT-Kabelwanne. Die Kabelwanne gehört zur Standardausstattung der WB-Modelle mit Handkurbel/Elektromotor.



WBCT-Kabelwanne

WKA-Tastaturhalter

Maße B x T mm	Geeignet für	Code ESD
500 x 220 (Regalboden)	AL2X-Aufbauprofile	WKA ESD

Tastaturhalter mit Schwenkarm. Stahl mit Epoxidpulverbeschichtung. Tragfähigkeit 1,5 kg. Armlänge 220 mm.



WKA Tastaturhalter

ESD-Zubehör für TPH-Serie

Zubehör in Nicht-ESD-Ausführung auf Seite 46.

TH-Kästenbord

Maße B x T mm	Tragfähigkeit kg	Geeignet für	Code ESD
1119 x 145	30	TPH712	TH120 ESD
1419 x 145	30	TPH715/ 915	TH150 ESD
1719 x 145	30	TPH718/ 918	TH180 ESD

Tiefe, Höhe und Neigung verstellbar. Für Sichtlagerkästen und Greifschalen.
Tragfähigkeit 30 kg.



TH-Kästenbord

BP-Kästenprofil

Breite mm	Tragfähigkeit kg	Geeignet für	Code ESD
Profil 1115	15	TPH712	BP120 ESD
Profil 1415	15	TPH715/ 915	BP150 ESD
Profil 1715	15	TPH718/ 918	BP180 ESD

Aluminiumprofil für Sichtlagerkästen und Greifschalen.



BP-Kästenprofil

Zusätzliche Stahlablage ASSA4

Maße B x T x H mm	Geeignet für	Code ESD
217 x 298 x 20	BP	ASSA4

Stahlablage für A4-Papier und Klebebandabroller (max. 2 Abroller pro Ablage). An Kästenprofil montierbar. Max. Tragfähigkeit 3 kg.



Zusätzliche Stahlablage ASSA4

SH-Etagenbord

Maße B x T mm	Tragfähigkeit kg	Geeignet für	Code ESD
1200 x 310	50	TPH712	SH120 ESD
1500 x 310	50	TPH715/ 915	SH150 ESD
1800 x 310	50	TPH718/ 918	SH180 ESD

Höhenverstellbares Etagenbord. Spanschichtpressplatte, 25 mm.



SH-Etagenbord

Rollschutz LIST

Maße B x T x H mm	Geeignet für	Code ESD
1400 x 52 x 27	AT 150TPH, SH150	LIST150
1700 x 52 x 27	AT 180TPH, SH180	LIST180

Verhindert das Herunterfallen von Gegenständen. Kann an der AT-Unterplatte oder am ALH-Etagenbord angebracht werden.



Rollschutz LIST

Unteres Etagenbord, Stahl LSS

Maße B x T mm	Tragfähigkeit kg	Geeignet für	Code ESD
1418 x 460	30	TPH715/ 915	LSS150
1718 x 460	30	TPH718/ 918	LSS180

An horizontalen Streben einzuhängen. Können mit stufenlos einstellbaren niedrigen M-Teilen ergänzt werden (code LDH).



Unteres Etagenbord, Stahl LSS

KT-Zusatzaufbau

	Maße B x T mm	Geeignet für	Code ESD
	1200 x 600	TPH712	KT120
	1500 x 600	TPH715/ 915	KT150
	1800 x 600	TPH718/ 918	KT180
Zusätzl. C-Profil	1500	KT150	SPR150
Zusätzl. C-Profil	1800	KT180	SPR180

Zur Installation von Beleuchtung und Werkzeugen. Umfasst eine C-Profil-schiene und einen Laufwagen (ohne Balancer).



KT-Zusatzaufbau

HKCP-Aufbauprofile-Set

Höhe mm	Geeignet für	Code ESD
1470	TPH	HKCP147

Sollen sowohl die RL-Lochplatte als auch die TJK-Energieleiste am TPH-Arbeitsstisch montiert werden, ist ein extra hohes Aufbauprofile-Set notwendig (bestehend aus 2 Stück).



HKCP-Aufbauprofile-Set

CKV-Schwenkarm

Maße B x T mm	Tragfähigkeit max kg	Geeignet für	Code ESD
Fläche 210 x 460	15	TPH	CKV400 ESD

Neigbare Fläche mit Bremse. Tragfähigkeit 15 kg. Befestigung am C-Profil.



CKV-Schwenkarm

EPL-Tischmontagegeständer

Maße B x T x H mm	Geeignet für	Ebenen	Code ESD
455 x 200 x 290	CKV	3	EPL12 ESD

Dreistöckiger Montagegeständer Stahl mit leitfähiger Epoxidpulverbeschichtung, Farbe hellgrau (RAL 7035).



EPL-Tischmontagegeständer, AKV-Schwenkarm und Kästen

TPHCT-Kabelwanne

Maße B x T x H mm	Geeignet für	Code ESD
1115 x 45 x 205	TPH712	TPHCT120
1415 x 45 x 205	TPH715/ 915	TPHCT150
1715 x 45 x 205	TPH718/ 918	TPHCT180

Montage zwischen zwei C-Profilen unter der Arbeitsplatte. Stahl-Lochblech beschichtet mit Epoxidpulver.



TPHCT-Kabelwanne

RL-Lochplatte

Größe B x H mm	Geeignet für	Code ESD
1115 x 750	TPH712	RL120
1415 x 750	TPH715/ 915	RL150
1715 x 750	TPH718/ 918	RL180
Halter-Set für Lochwände	TPH	RK1
RL (Set á 4 Stück)		

Robuste Stahl-Lochplatte 9 mm Löcher im Raster von 38 mm. Montage an TPH-Arbeitsstischen mit RK1-Verbindern. Auch für Wandmontage mit Schrauben (im Lieferumfang enthalten) geeignet.



RL-Lochplatte

Stahlablage für Lochwand

Maße B x T x H mm	Geeignet für	Code
159 x 243 x 56	RL-Lochplatte	ASSA5PP

Stahlablage für A5-Dokumente, Klebebandabroller oder Handscanner. Zur Befestigung an Lochplatten.



Stahlablage für Lochwand

CPU-Halter

Maße B x T x H mm	Tragfähigkeit kg	Geeignet für	Code ESD
180-225 x 450 x 50	20	TP/TPH-Arbeitstische	854 440-49



CPU-Halterungen

Unterteilerbügel PDH

Höhe mm	Geeignet für	Code ESD
400	TPH	PDH

Montage auf dem SH-Regalboden. Wird im 5er-Set geliefert.



Unterteilerbügel PDH

Weiteres ESD-Zubehör

Erdungskomponenten

Bezeichnung	Drucktaster	Widerstand	Code ESD
Erdungsbox	3 x 10 mm	1 M-Ohm	J6603
Erdungsanschlußbox, gelb. Kabel 2 m.			860 522-00
Erdungskabel, schwarz, 1,5 m	10 mm/M5 Klemme	1 M-Ohm	860 520-00
Erdungskabel, 5 m	10 mm		MK3040
Druckknopf	10 mm / Buchse		PN3034



Erdungsbox



Erdungsanschlußbox, gelb

ESD-Schutzarmbänder

Bezeichnung	Drucktaster	Widerstand	Code ESD
Verstellbares Armband	7 mm	1 M-Ohm	R2216
Metallarmband	7 mm	1 M-Ohm	R2206

Armband-Sets beinhalten ein elastisches, leichtes, hochwertiges Armband für die sichere Erdung. Spiralkabel mit 1 Megaohm Sicherheitswiderstand und Druckknöpfen an beiden Enden: 7 mm Druckknopf wird zur Erdungsbox und 10 mm Druckknopf zum Erdungspunkt geführt.



Erdungskabel, schwarz



Erdungskabel

ESD-Matten

Bezeichnung	Maße B x T mm	Code ESD
ESD Ergo-Bodenmatte	950 x 650	852 880-00
ESD-Matten für Tischplatten*	1,22 x 10,00 m (12,20 m²)	PM157

Beständig gegen Hitze, Lötlmittel, die meisten Chemikalien und Lösungsmittel. Die ESD-Matten entsprechen EN 61340-5-1. Rutschfeste Unterseite. Enthält kein PVC. Als Meter- oder Rollenware erhältlich. Bei Bestellung von Zuschnitten wird die gesamte Breite der Matte berechnet. Farbe: platingrau. Erdwiderstandsfläche: $7,5 \times 10^5 - 10^7$ Ohm.

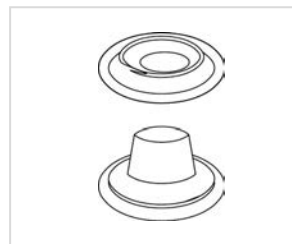

Druckknopf



Verstellbares Armband



Metallarmband



ESD Ergo-Bodenmatte



ESD-Matten für Tischplatten

Zubehör in Nicht-ESD-Ausführung



Alle Zubehörteile in nicht-ESD-Ausführung sind EPA-kompatibel, wenn ihre Kombination aus potenziellem Ladezustand und physischem Abstand zu den ESDS-bezogenen Teilen dem ESD-Standard IEC 61340-5 entspricht

Adapter-Set AS

Bezeichnung	Geeignet für	Code
Adapter-Set für Rasterrohre*	MH / MA / MA2	AS2
	MA3	AS3

* Adapter-Sets AS werden nur für Concept-, TP- und TPH-Arbeitsstische mit Aufrichtern / C-Profilen benötigt. Für WB-Arbeitsstische mit AL2X-Aufrichtern sind keine Adapter erforderlich.



Adapter-Set AS2

Adapter-Set AS3

MH-Flachbildschirmhalter

Bezeichnung	Tragfähigkeit kg	Geeignet für	Code
MH-Flachbildschirmhalter	15	Concept, TED, TP, TPH, WB	MH

Die Schnellhalterung ist mit einer für alle gängigen Flachbildschirme geeigneten Standardbefestigung ausgestattet (75 x 75 und 100 x 100). **Adapter-Set AS2 werden für Concept-, TED-, TP- und TPH-Arbeitsstische mit Aufrichtern / C-Profilen benötigt (separat zu bestellen).**



MH-Flachbildschirmhalter

MA-Flachbildschirmschwenkarm

Bezeichnung	Tragfähigkeit kg	Geeignet für	Code
MA-Flachbildschirmschwenkarm	10	Concept, TED, TP, TPH, WB	MA

Die Schnellhalterung ist mit einer für alle gängigen Flachbildschirme geeigneten Standardbefestigung ausgestattet (75 x 75 und 100 x 100). Der Arm hat zwei Ausleger, ist schwenkbar in einem Radius von 180° und hat eine Reichweite zwischen 95-425 mm vom Aufbauprofil. **Adapter-Set AS2 werden für Concept-, TED-, TP- und TPH-Arbeitsstische mit Aufrichtern / C-Profilen benötigt (separat zu bestellen).**



MA-Flachbildschirmschwenkarm

MA2-Flachbildschirmschwenkarm

Bezeichnung	Tragfähigkeit kg	Geeignet für	Code
MA2-Flachbildschirmschwenkarm	15	Concept, TED, TP, TPH, WB	MA2

Die Schnellhalterung ist mit einer für alle gängigen Flachbildschirme geeigneten Standardbefestigung ausgestattet (75 x 75 und 100 x 100). Der Arm hat zwei Ausleger, ist schwenkbar in einem Radius von 180° und hat eine Reichweite zwischen 95-425 mm vom Aufbauprofil. **Adapter-Set AS2 werden für Concept-, TED-, TP- und TPH-Arbeitsstische mit Aufrichtern / C-Profilen benötigt (separat zu bestellen).**

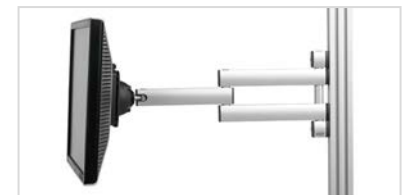

MA2-Flachbildschirmschwenkarm

LCD-Bildschirmhalter mit höhenverstellbarem Arm MA3

Bezeichnung	Tragfähigkeit kg	Geeignet für	Code
LCD-Bildschirmhalter mit höhenverstellbarem Arm MA3	3-8	Concept, TED, TP, TPH, WB	MA3

Besonders ergonomischer und leicht in der Höhe zu verstellender Monitorarm mit Gasfeder. Einfache Montage des Monitors dank QuickRelease. Standard-Flachbildschirmhalter 75 x 75 und 100 x 100 mm für LCD-Bildschirme. Einfache Kabelführung durch Kabelhalter (2 Stück inklusive). Der Doppelarm hat einen Aktionsradius von 180° und eine Reichweite von 65 - 515 mm ab Rasterrohr. **Adapter-Set AS3 werden für Concept-, TED-, TP- und TPH-Arbeitsstische mit Aufrichtern / C-Profilen benötigt (separat zu bestellen).**



LCD-Bildschirmhalter mit höhenverstellbarem Arm MA3

Tablet-Halter MY

Bezeichnung	Geeignet für	Code
Tablet-Halter MY	MH, MA oder MA2	MY

Tablet-Format 7-10" Kombination mit MH-, MA- oder MA2-Schwenkarm erforderlich.



Tablet-Halter MY

CPU PC-Halter

Breite	Höhe	Geeignet für	Code
130-240 mm	395-500 mm	Arbeitstische WB, TED, TP/TPH und Concept (Tiefe 750/900 mm), Wagen SAP, WTR und Concept	CPU
340-460 mm	180-285 mm		

Verstellbarer Halter für die vertikale oder horizontale Anbringung eines PC-Prozessors unter der Arbeitsplatte.



PC-Halter

Befestigungsset für Kabel für Concept/TP

Set	Geeignet für	Code
5 Stück	Concept/TP Rasterrohre	CC5

Zur leichten Kabelführung. Für bis zu 5 Kabel geeignet.



CC5-Befestigungsset für Kabel

CC-Befestigungsset für Kabel für WB

Set	Geeignet für	Code
5 Stück	WB (AL2X-Aufbauprofile)	CC8

Die Kabelbefestigungen fixieren Kabel usw. sicher und ordentlich am Arbeitstisch. Sie rasten in den 8 mm Profilschlitzen ein.



CC8-Befestigungsset für Kabel

CC-Befestigungsset für Kabel für TPH

Set	Geeignet für	Code
5 Stück	TPH	CC 12

Die Kabelbefestigungen fixieren Kabel usw. sicher und ordentlich am Arbeitstisch. Sie rasten in den 12 mm-Profilschlitzen ein.



CC12-Befestigungsset für Kabel

Treston Energieleiste

Die neuen Energieleisten von Treston verfügen über einen USB-Ladeanschluss. Zusätzlich sind die meisten ab Lager lieferbaren Energieleisten auch mit FI-Schalter erhältlich. Die Auswahl der Lagerware umfasst drei Energieleisten mit 2 x CAT6A-Netzwerkanschlüssen. Andere Daten- und Audioanschlüsse sowie Sonderanfertigungen auf Anfrage.

Energieleisten werden inklusive Halterung zur Befestigung an Treston-Arbeitstischen geliefert. Die Schienen können vertikal am aufrechten oder Aluminiumprofil, horizontal am Aluminiumprofil oder an M750- und M900-Modulen zwischen den Rasterrohren befestigt werden. Mit den neuen Halterungen können Schienen auch direkt an der Tischplatte oder der Lochplatte befestigt werden. Die Energieleiste kann in vier verschiedenen Winkeln an den Halterungen montiert werden. Die Länge der Schiene kann die weiteren Montagemöglichkeiten einschränken.



Ideal zu montieren - passend für unterschiedliche Längen

Code	Länge	Concept, TP-Rasterrohre	WB Aluminiumprofil	TPH	TED
TPR3-	331	an aufrechten Rasterrohren	Horizontal/senkrecht	An der Tischplatte	an aufrechten Rasterrohren
TPR4-	468	an aufrechten Rasterrohren	Horizontal/senkrecht	An der Tischplatte	An der Tischplatte
TPR7-	683	M750 horizontal	Horizontal/senkrecht	An der Tischplatte	M750
TPR9-	836	M900 horizontal	Horizontal/senkrecht	An der Tischplatte	M900
TPR14-	1400	An der Tischplatte	An der Tischplatte	An der Tischplatte	An der Tischplatte
TPR17-	1700	An der Tischplatte	An der Tischplatte	An der Tischplatte	An der Tischplatte

Energieleiste

Bezeichnung	Länge	Code
1 3 Steckdosen + 2 x USB	331	TPR3-001
2 6 Steckdosen + Schalter + 2 x USB	468	TPR4-001
3 6 Steckdosen + Schalter + 2 x USB + 2 x CAT6A	468	TPR4-003
4 4 Steckdosen + Schalter + FI-Schalter	468	TPR4-004
5 6 Steckdosen + Schalter	468	TPR4-005
6 5 Steckdosen + Schalter + 2 x USB	683	TPR7-001
7 5 Steckdosen + Schalter + 2 x USB + 2 x CAT6A	683	TPR7-003
8 4 Steckdosen + Schalter + FI-Schalter + 2 x USB	683	TPR7-008
9 10 Steckdosen + Schalter	683	TPR7-038
10 6 Steckdosen + Schalter + 2 x USB	836	TPR9-001
11 6 Steckdosen + Schalter + 2 x USB + 2 x CAT6A	836	TPR9-003
12 6 Steckdosen + Schalter + FI-Schalter + 2 x USB	836	TPR9-010
13 6 Steckdosen + Schalter + 2 x USB	1400	TPR14-001
14 6 Steckdosen + Schalter + FI-Schalter + 2 x USB	1400	TPR14-010
13 6 Steckdosen + Schalter + 2 x USB	1700	TPR17-001
14 6 Steckdosen + Schalter + FI-Schalter + 2 x USB	1700	TPR17-010



Beleuchtung



Alle Beleuchtungseinheiten sind EPA-kompatibel, wenn ihre Kombination aus potenziellem Ladezustand und physischem Abstand zu den ESDS-bezogenen Teilen dem ESD-Standard IEC 61340-5 entspricht.

Treston NaturLite LED



Treston NaturLite LED Plus 1200
Licht mit einstellbarem Farbton



Treston NaturLite LED 900
Dimmbares Licht für schmale Tische

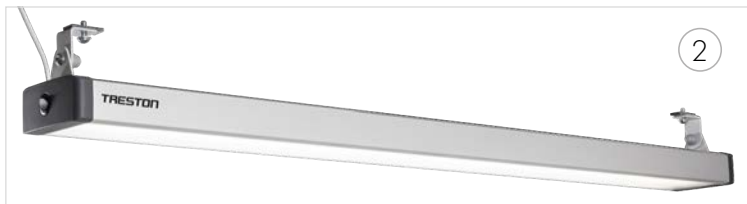

Treston NaturLite LED 1200
Dimmbares Licht für breitere Tische



Treston NaturLite LED Wing 500
Vielseitige Arbeitsplatzleuchte mit Dimmfunktion

Bezeichnung	Bedienung	Farbtemperatur	Beleuchtungsstärke ±10% (@1 meter)	Lichtstrom	Power	Abmessungen W x D x H mm	Geeignet	Code
1. Treston NaturLite LED Plus 1200	Steuerung über mobile App oder separate Fernbedienung + ON/OFF Dimmschalter zum Ein-/Ausschalten und Dimmen am Leuchtengehäuse	2700 - 6500 K	@4000 K: 2800 lx (1000 - 2800 lx abhängig von der gewählten Farbtemperatur).	3200 - 6300 lm (abhängig von der gewählten Farbtemperatur).	60 W	1180 x 120 x 50	Für alle Treston und verschiedene andere Arbeitstische geeignet	TNL1200P
Fernbedienung LED Plus 1200	Einfach in der Handhabung. Einstellungen speicherbar über Mobile-App Casambi.					90 x 90 x 12	Treston NaturLite LED Plus 1200	TNLPR
2. Treston NaturLite LED 1200	Dimmschalter zum Ein-/Ausschalten und Dimmen am Leuchtengehäuse	4000 K	3100 lx	7100 lm	56 W	1180 x 120 x 50	Für alle Treston und verschiedene andere Arbeitstische geeignet	TNL1200
3. Treston NaturLite LED 900	Dimmschalter zum Ein-/Ausschalten und Dimmen am Leuchtengehäuse	4000 K	2300 lx	5200 lm	42 W	900 x 120 x 50	Für alle Treston und verschiedene andere Arbeitstische geeignet	TNL900
4. Treston NaturLite LED Wing 500	Dimmschalter zum Ein-/Ausschalten und Dimmen am Leuchtengehäuse	4000 K	800 lx	1750 lm	14 W	430 x 120 x 50 mm (+ Befestigung 95/120 mm)	Für Treston Concept, WB, TED sowie TP-Arbeitstische, TPH und TPB-Arbeitstische*	TNL500W

Weitere Informationen: Dimmbar, Lebensdauer > 50 000 Stunden (L90B10), Farbwiedergabeindex CRI > 80, Hochqualitative LEDs (MacAdams < 3), Aluminiumgehäuse, 2 Jahre Garantie, Schutzart IP20

* Für Arbeitstische TPH und TPB wird das Befestigungsset 890683-49 benötigt.



Unsere Animation gibt Ihnen in weniger als 2 Minuten einen Überblick über die wichtigsten Fakten zu den Treston Naturlite LED-Leuchten: <https://vimeo.com/241502723>



Modernste Technologie

- Einstellbarer Farbton (2700-6500 K)
- Leistung 14-60 W (max)
- Beleuchtungsstärke 800-1300 lx \pm 10% (@1 Meter)
- Lebensdauer > 50 000 Stunden (L90B10)
- Farbwiedergabeindex CRI > 80
- Hochqualitative LEDs (MacAdams < 3)
- Dimmbar 1/10-100%
- Schlankes Design
- 2 Jahre Garantie
- Für alle Treston und verschiedene andere Arbeitstische geeignet
- Schutzart IP20



- ✓ Einstellbarkeit hilft, optimale Beleuchtungsbedingungen zu schaffen.
- ✓ Zeitloses Design verleiht Industriearbeitsplätzen funktionale Schönheit und ist niemals altmodisch.
- ✓ Leicht und schnell zu montieren – nur klicken, schieben und schrauben.
- ✓ Hochwertige LED-Leuchten mit hochwertigen Treibern sind auf Jahre hinaus wartungsfrei. Wenig Instandhaltungsaufwand - nur sauber halten!
- ✓ Entworfen und hergestellt in Finnland.



Treston NaturLite LED Wing 500

- Vielseitige Seitenleuchte
- Arbeitsbereich mit oder ohne Schatten
- Auch für die Tischmitte geeignet



Optimales Licht für industrielle Umgebungen: **Treston IntoLite LED**



- ✓ Gute Qualität, helles und lang anhaltendes Licht.
- ✓ TIL850 liefert helles und lang anhaltendes Licht in guter Qualität und ist mit grundlegenden Funktionen ausgestattet, um den Arbeitsplatz optimal auszuleuchten.

Bezeichnung	Bedienung	Farbtemperatur	Beleuchtungsstärke ±10% (@1 meter)	Lichtstrom	Power	Abmessungen W x D x H mm	Geeignet	Code
Treston IntoLite LED	Schalter zum Ein-/Ausschalten	4000K	1800 lx ±10%	3800 lm	36W	850 x 67 x 80	Für alle Treston und verschiedene andere Arbeitstische geeignet	TIL850

Weitere Informationen: Lebensdauer > 50 000 Stunden (L70B10), 2 Jahre Garantie, Schutzart IP20

Kompatibel mit Gestell für Leuchten und Federzüge

	Modul / Geeignet für	Für Frontprofilbreite / mm	Code	Passende Arbeitsplatzleuchte
Gestell für Leuchten und Federzüge (Concept-, Workshop- und TP-Arbeitstische)	2 x M500	1000	91849001P	TNL900, TIL850
	2 x M500/1500	1500	91849002P	TNL900, TNL1200, TNL1200P, TIL850
	4 x M500	2000	91849003P	TNL900, TNL1200, TNL1200P, TIL850
	M750	750	91849004P	-
	M750/900	900	91849013P	TNL900, TIL850
	M750/1500	1500	91849005P	TNL900, TNL1200, TNL1200P, TIL850
	2 x M750	1500	91849006P	TNL900, TNL1200, TNL1200P, TIL850
	3 x M750	2250	91849012P	TNL900, TNL1200, TNL1200P, TIL850
	M900	900	91849007P	TNL900, TIL850
	2 x M900	1800	91849008P	TNL900, TNL1200, TNL1200P, TIL850
	M900/1500	1500	91849009P	TNL900, TNL1200, TNL1200P, TIL850
	M1200	1200	91849010P	TNL900, TNL1200, TNL1200P, TIL850
	M1350	1350	91849011P	TNL900, TNL1200, TNL1200P, TIL850
HSB-Zusatzaufbau (WB-Arbeitstische)	AL2X110W	1073	HSB110	TNL900, TIL850
	AL2X150W	1500	HSB150	TNL900, TNL1200, TNL1200P, TIL850
	AL2X180W	1800	HSB180	TNL900, TNL1200, TNL1200P, TIL850
KT-Zusatzaufbau (TPH- und TPB-Arbeitstische)	TPH712	1200	KT120	TNL900, TNL1200, TNL1200P, TIL850
	TPH715/915, TPB915	1500	KT150	TNL900, TNL1200, TNL1200P, TIL850
	TPH718/918, TPB918	1800	KT180	TNL900, TNL1200, TNL1200P, TIL850

Lupenleuchte

Treston Wave LED ESD



- ✓ Die hohe Flexibilität zwischen dem Leuchtenkopf und dem Arm gestattet eine einfache und präzise Positionierung. Der parallele Dreifach-Schwenkarm bietet eine maximale vertikale und horizontale Bewegung.
- ✓ Die Wave ESD bietet eine schattenfreie Ausleuchtung mit Licht von beiden Seiten oder aber die dreidimensionale Vergrößerung durch einseitiges Licht von der linken oder rechten Seite.
- ✓ ESD-zertifiziert, geeignet für ESD-Arbeitsplätze in EPA-Umgebungen.
- ✓ Geeignet zur Montage an allen Treston-Arbeitstischen und Tischen anderer Hersteller

Bezeichnung	Bedienung	Farbtemperatur	Beleuchtungsstärke ±10% (@1 meter)	Lichtstrom	Power	Abmessungen W x D x H mm	Befestigung	Code
Treston Wave LED ESD	Touch-Taste (2-seitig), dimmbar in 4 Stufen	4000K	1500 lx	764 lm	13W	Leuchte 227 x 225 x 40 mm, 3-Gelenk-Arm 500 + 550 mm	Tischklemme (für max. 72 mm starke Tischplatten geeignet)	TWL ESD

Weitere Informationen: Lebensdauer > 50 000 Stunden, 5 Jahre Garantie, Schutzart IP20. Stromkabel 1,7 m mit Schuko-Stecker CEE7/7.

Stühle

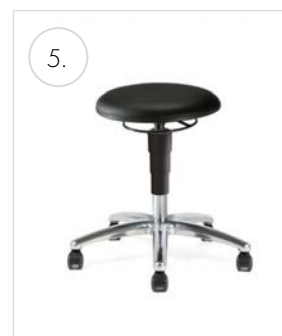
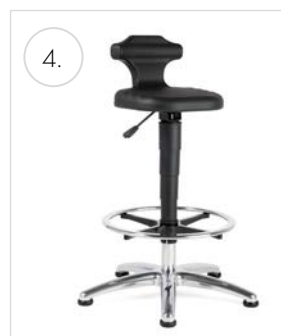
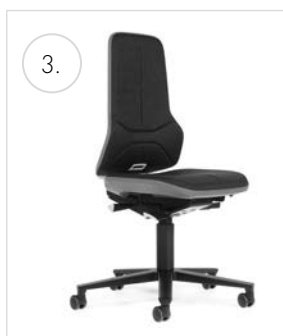

Code ESD	Bezeichnung/Polsterung/Farbe	Martindale	Sitzhöhe, mm*	Sitzbreite, mm	Sitztiefe, mm	Höhe der Rückenlehne, mm	Gewicht, kg
1. Treston Ergo Stuhl							
<i>Weiche leitfähige Sicherheitsdoppelrollen mit lastabhängigen Bremsen. Hoher Stuhl mit Fußring und leitfähigen Gleitern.</i>							
a) C20PU-ESD	Treston Ergo 20, Polyurethan, schwarz, ESD		440-620	440	410	380	13,0
b) C25PU-ESD	Treston Ergo 25, Polyurethan, schwarz, ESD		580-850	440	410	380	15,0
c) C30AL-ESD	Treston Ergo 30, Kunstleder, schwarz, ESD	50.000	440-620	460	470	460	13,0
d) C30BL-ESD	Treston Ergo 30, Stoff, schwarz, ESD	40.000	440-620	460	470	460	13,0
e) C35BL-ESD	Treston Ergo 35, Stoff, schwarz, ESD	40.000	530-800	460	470	460	15,0
2. Treston Plus Stuhl							
<i>Weiche leitfähige Sicherheitsdoppelrollen mit lastabhängigen Bremsen.</i>							
a) C40AL-ESD	Treston Plus 40, Kunstleder, schwarz, ESD	50.000	450-600	460	410-470	600	19,5
b) C40BL-ESD	Treston Plus 40, Stoff, schwarz, ESD	40.000	450-600	460	410-470	600	19,5
3. Neon Stuhl							
<i>Weiche leitfähige Sicherheitsdoppelrollen mit lastabhängigen Bremsen.</i>							
C50BL-G-ESD	Neon 50 Stoff, schwarz, ESD, graue Streifen	40.000	450-620	470	420-480	570	18,0
4. Flex Stehhilfe							
<i>Hoher Stuhl mit Fußring und leitfähigen Gleitern.</i>							
C19PU-ESD	Flex 19, Polyurethan, schwarz, ESD		510-780	360	380	200	13,0
5. Hocker							
<i>Weiche leitfähige Sicherheitsdoppelrollen mit lastabhängigen Bremsen.</i>							
C15AL-ESD	Hocker 15, Kunstleder, schwarz, ESD	50.000	460-630	400	400		8,0

*Gemäß DIN 68877 wird die Sitzhöhe vom Boden bis zum Mittelpunkt des Sitzes bei einer Last von 64 kg gemessen. Die Höchstbelastung der Stühle beträgt 120 kg.



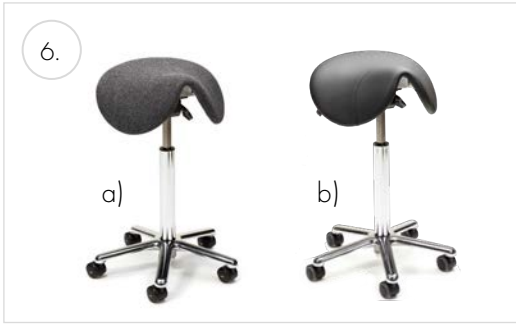

Code ESD	Bezeichnung/Polsterung/Farbe	Martindale	Sitzhöhe, mm*	Sitzbreite, mm	Sitztiefe, mm	Höhe der Rückenlehne, mm	Gewicht, kg
6. Sattelstühle							
<i>Weiche leitfähige Sicherheitsdoppelrollen mit lastabhängigen Bremsen</i>							
a)	SADDLE G ESD Sattelstuhl, Stoff, grau, ESD	> 50.000	575-820	420	350		7,0
b)	SADDLE AL ESD Sattelstuhl, Kunstleder ESD, schwarz		575-820	420	350		7,0

*Gemäß DIN 68877 wird die Sitzhöhe vom Boden bis zum Mittelpunkt des Sitzes bei einer Last von 64 kg gemessen. Die Höchstbelastung der Stühle beträgt 120 kg.

Zubehör und Ersatzteile

Produkt	Beschreibung	Code ESD
Gleiterset	Abriebfeste Kunststoffgleiter mit großer Auflagefläche für hervorragende Stabilität. Alle unsere Stühle können mit Gleitern nachgerüstet werden.	CGLIH-ESD
Set weicher Rollen für Hartböden	Sicherheitsdoppelrollen mit lastabhängigen Bremsen: Die Rollen bremsen, wenn das Gewicht vom Stuhl genommen wird. Standardmäßig liefern wir weiche Rollen für harte Böden. Harte Rollen für weiche Böden müssen jedoch gesondert bestellt werden.	CSCAS-ESD
Set harter Rollen für Weichböden		CHCAS-ESD
Set weicher Stop&Go-Rollen für Hartböden	Muss ein hoher Stuhl im Arbeitsbereich bewegt werden, bieten sich Stop&Go-Rollen als sichere Lösung an. Diese Rollen bremsen, solange Gewicht auf dem Stuhl lastet. Unbelastet lässt sich der Stuhl mühelos bewegen.	CSTOP-ESD
4D-ESD-Armlehnen für Treston Ergo ESD und Treston Plus ESD	Höhe, Abstand und Tiefe verstellbar, schwenkbar.	ARE-ESD
4D-Armlehnen für Neon	Höhe, Abstand und Tiefe verstellbar, schwenkbar.	ARN-ESD
Fußring, verchromt	Auch unsere normal hohen Stühle lassen sich mit diesem Fußring nachrüsten. Er wird an der Stuhlsäule montiert. Passend für ESD- und Nicht-ESD-Modelle. Für die Einstellung der Höhe wird kein Werkzeug benötigt.	CRING

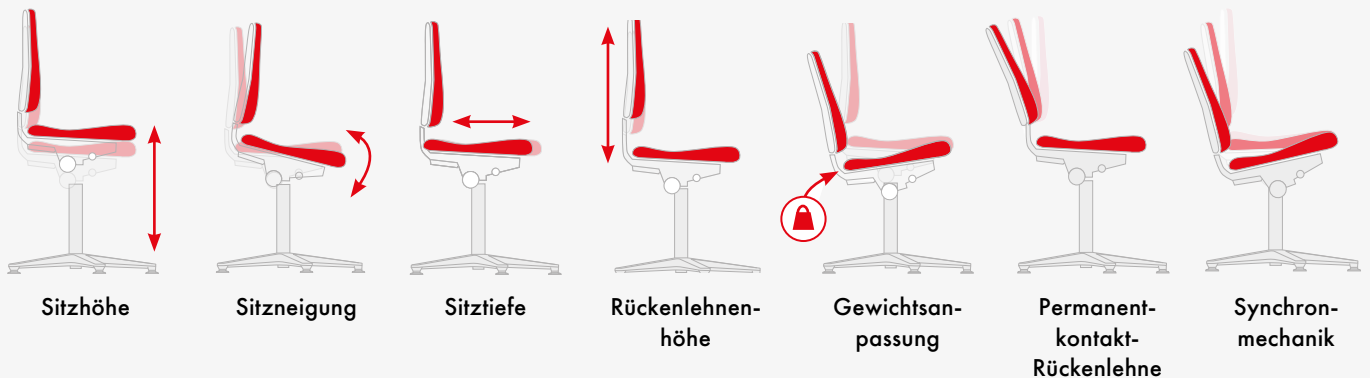

Einstellmöglichkeiten und -funktionen	Treston Ergo	Treston Plus	Neon	Hocker	Sattelstuhl	Flex – Stehhilfe
Sitzhöhe	✓	✓	✓	✓	✓	✓
Sitzneigung	✓	✓	✓		✓	
Sitztiefe		✓	✓			
Rückenlehnenhöhe	✓	✓	✓			
Permanentkontakt	✓					
Synchronmechanik		✓	✓			
Armlehnen als Zusatzausstattung	✓	✓	✓			
Austauschbare Polsterung			✓			

Wagen



WTR-Universalwagen

Meist in Kombination mit WB-Arbeits-tischen als zusätzliche Ablagefläche. Ein leicht verstellbarer PC-Tisch, eine Messstation oder mobile Ablagefläche, bestens geeignet zum Transportieren von Ausrüstungsgegenständen im Bereich des Arbeitstisches.



Treston Industrie -Multiwagen

Dieser Wagen ist in drei verschiedenen Breiten und zwei verschiedenen Höhen erhältlich und eignet sich dadurch für viele Anforderungen. Die robusten Regalböden sind einstell- und schwenkbar, so dass sie verschiedenste Gegenstände bis hin zu schweren Lasten aufnehmen können.



Verstellbarer Etagenwagen

Zur allgemeinen Verwendung als gute Transport- oder Lagerlösung. Erhältlich mit zwei oder vier in der Höhe einstellbaren Regalböden. An den Seiten können Lochplatten angebracht werden. Auch ein SMD-Rollenhalter ist erhältlich.



Mobile Arbeitsstation MLC

Ein ergonomisches und vielseitiges Hilfsmittel, das sich durch geringes Gewicht und Abmessungen sowie durch gute Beweglichkeit auszeichnet. Macht den mobilen Einsatz Ihres Laptops unkomplizierter denn je.



Regalwagen

Einfache Lösung für mobile Aufbewahrung. Die Regalböden sind mit Gummimatten ausgestattet; der mittlere Boden ist verstellbar.



Concept-Wagen

Meist in Kombination mit Concept- und WB-Arbeits-tischen als zusätzliche Arbeits- und Ablagefläche. Bodenplatte integriert. Kann mit einem zusätzlichen Etagenbord oder Schubladenblock der Serie 30 ausgestattet werden.



SAP-Wagen

Meist in Kombination mit TP-Arbeits-tischen als zusätzliche Arbeitsfläche. Lässt sich mit einer unteren und einer mittleren Ablageplatte sowie einem Griff ergänzen. Das Zubehör ist separat zu bestellen.



Kästen- und Magazinwagen

Mit einem Monteurwagen können Sie Ihr Werkzeug überall mitnehmen und es stets geordnet halten. Die Gummimatte verhindert das Wegrutschen der Gegenstände während der Arbeit.



WTR-Universalwagen

Dieser hochwertige, vielseitige Wagen eignet sich z.B. als PC-Station, Messstation oder Materialwagen. Modernes Industriedesign.

Standardwagen sind mit 3 Etagenborden ausgestattet (TS605 ESD), Größe 650 X 530 mm, Höhe der Etagenborde ist durch Inbusschrauben verstellbar. Die senkrechten Profile sind aus Aluminium. Das Untergestell ist aus epoxidpulverbeschichtetem Stahl in grau RAL 7035. Die Ablageflächen bestehen aus halbleitenden laminierten Spanplatten, 25 mm. Vier Lenkrollen (Ø 125 mm) zwei mit Bremsen, Gesamthöhe der Rollen 141 mm.

WTR-Universalwagen

Bezeichnung	Maße B x T x H mm	Tragfähigkeit kg	Code ESD
1. Universalwagen	660 x 650 x 1415	150	WTR140 ESD
2. Zusätzliches Etagenbord	530 x 650	50	TS605 ESD
3. Verstellbares Etagenbord*	530 x 650	50	TAS605 ESD
4. Kästenprofil	Länge 525		BP50 ESD
5. NT Tastaturhalter	525 x 399 x 133 (Äußere) 500 x 250 x 110 (Innen)		NT 500 ESD

* Stufenlose Einstellung von Tiefe, Höhe und Neigung.



Treston Industrie -Multiwagen

Multi-Wagen stellen einen ergonomischen, mobilen Arbeitsplatz dar. Multi-Wagen sind in drei Breiten erhältlich: M500, M750 und M900. Dies ermöglicht die Ergänzung der Wagen mit Zubehör der jeweiligen Modulgröße.

Die robusten Regalböden sind in der Höhe und Neigung verstellbar. Die Fachböden sind mit erhöhten Kanten ausgestattet, die die Ladung an ihrem Platz halten. ESD-Matten für die Fachböden sind separat erhältlich.

Multi-Wagen können schwere Lasten aufnehmen und bleiben gleichzeitig gut beweglich, so dass schwere Gegenstände, wie Messgeräte, einfach transportiert werden können. Multi-Wagen sind mit vier Lenkrollen (125 mm) ausgerüstet, davon zwei mit Bremsen.



Treston Industrie-Multiwagen, verstellbare Regalböden

Bezeichnung	Modul	Maße B x T x H mm	Tragfähigkeit kg	Code ESD
1. 4 verstellbare Regalböden	M500	540 x 760 x 1790	300	TMTH5-002-49
	M750	790 x 760 x 1790	300	TMTH7-002-49
	M900	943 x 760 x 1790	300	TMTH9-002-49
2. 2 verstellbare Regalböden	M500	540 x 760 x 1150	300	TMTL5-002-49
	M750	790 x 760 x 1150	300	TMTL7-002-49
	M900	943 x 760 x 1150	300	TMTL9-002-49

Untere Ablage und Matten für Regale, siehe Seite 60.

Treston Industrie-Multiwagen, Regalböden

Bezeichnung	Modul	Maße B x T x H mm	Tragfähigkeit kg	Code ESD
3. 4 Regalböden	M500	540 x 760 x 1790	300	TMTH5-001-49
	M750	790 x 760 x 1790	300	TMTH7-001-49
	M900	943 x 760 x 1790	300	TMTH9-001-49
4. 2 Regalböden	M500	540 x 760 x 1150	300	TMTL5-001-49
	M750	790 x 760 x 1150	300	TMTL7-001-49
	M900	943 x 760 x 1150	300	TMTL9-001-49

Untere Ablage und Matten für Regale, siehe Seite 60.



1. Treston Industrie -Multiwagen, Lochplatte

Modul	Maße B x T x H mm	Tragfähigkeit kg	Code ESD
M750	790 x 760 x 1790	300	TMTH7-005-49
M900	943 x 760 x 1790	300	TMTH9-005-49

2. Treston Industrie-Multiwagen, geneigte Lochplatten

Modul	Maße B x T x H mm	Tragfähigkeit kg	Code ESD
-	820 x 760 x 1860	300	TMTA-49



Industrie-Multiwagen Gestell und Zubehör

- Rüsten Sie Ihre Wagen je nach Bedarf mit Regalböden, Arbeitssplatten und anderem Zubehör aus.
- Alle Wagen sind mit vier Lenkrollen (Ø125 mm) ausgerüstet, davon zwei mit Bremse.
- Um allen Bedürfnissen der Industrie gerecht zu werden, steht eine große Auswahl an Erweiterungsprodukten und nützlichem Zubehör zur Verfügung.

Treston Industrie-Multiwagen Gestell

Bezeichnung	Modul	Maße B x T x H mm	Tragfähigkeit kg	Code ESD
Gestell hoch	M500	540 x 760 x 1790	300	TMTFH5-49
Gestell hoch	M750	790 x 760 x 1790	300	TMTFH7-49
Gestell hoch	M900	943 x 760 x 1790	300	TMTFH9-49
Gestell niedrig	M500	540 x 760 x 1150	300	TMTFL5-49
Gestell niedrig	M750	790 x 760 x 1150	300	TMTFL7-49
Gestell niedrig	M900	943 x 760 x 1150	300	TMTFL9-49



Untere Ablage

Bezeichnung	Modul	Maße B x T x H mm	Tragfähigkeit kg	Code ESD
Untere Ablage M500 x 728	M500	460 x 728 x 33	100	TMTLS5-49
Untere Ablage M750 x 728	M750	710 x 728 x 33	100	TMTLS7-49
Untere Ablage M900 x 728	M900	863 x 728 x 33	100	TMTLS9-49

Matten für untere Ablagen, siehe Seite 60.



Stahlboden

Bezeichnung	Modul	Maße B x T x H mm	Tragfähigkeit kg	Code ESD
Stahlboden M500 x 650 + Befestigung	M500	468 x 650 x 33	100	TMTS5-49
Stahlboden M750 x 650 + Befestigung	M750	718 x 650 x 33	100	TMTS7-49
Stahlboden M900 x 650 + Befestigung	M900	871 x 650 x 33	100	TMTS9-49

Matten für Stahlboden, siehe Seite 60.



Verstellbarer Regalboden

Bezeichnung	Modul	Maße B x T x H mm	Tragfähigkeit kg	Code ESD
Verstellbarer Regalboden M500 x 650	M500	468 x 650 x 37	100	TMTAS5-49
Verstellbarer Regalboden M750 x 650	M750	718 x 650 x 37	100	TMTAS7-49
Verstellbarer Regalboden M900 x 650	M900	871 x 650 x 37	100	TMTAS9-49

Matten für verstellbare Ablagen, siehe Seite 60.



Verstellbarer Regalboden, stufenlose Tiefeneinstellung

Bezeichnung	Modul	Maße B x T x H mm	Tragfähigkeit kg	Code ESD
Verstellbarer Regalboden M500 x 650	M500	468 x 650 x 37	50	TMTSAS5-49
Verstellbarer Regalboden M750 x 650	M750	718 x 650 x 37	50	TMTSAS7-49
Verstellbarer Regalboden M900 x 650	M900	871 x 650 x 37	50	TMTSAS9-49

Matten für verstellbare Ablagen, siehe Seite 60.



ESD-Matten für Ablagen

Geeignet für	Modul	Maße B x T mm	Code ESD
Untere Ablage TMTLS5-49	M500	455 x 723	725750-00
Untere Ablage TMTLS7-49	M750	705 x 723	725747-00
Untere Ablage TMTLS9-49	M900	858 x 723	725748-00
Stahlboden TMTS5-49	M500	463 x 645	725746-00
Stahlboden TMTS7-49	M750	713 x 645	725743-00
Stahlboden TMTS9-49	M900	866 x 645	725744-00
Verstellbarer Regalboden TMTAS5-49 und TMTSAS5-49	M500	428 x 600	860821-00
Verstellbarer Regalboden TMTAS7-49 und TMTSAS7-49	M750	678 x 600	860318-00
Verstellbarer Regalboden TMTAS9-49 und TMTSAS9-49	M900	831 x 600	860320-00



Zubehör für Industrie-Multiwagen

Bezeichnung	Maße B x T x H mm	Tragfähigkeit kg	Code ESD
Korbhalter			835 773-49
Papierrollenhalter	Rollenabmessung max.: Breite 240 mm, Ø 230 mm)		860 310-49
Durchlaufregal*	718 x 835 x 61	150	890 710-49

Passende Lochplatten finden Sie auf Seite 38.

*Träger inklusive.

TRTA-Etagenwagen

Zur allgemeinen Verwendung in Werkstätten, Büros, Produktionsbereichen und Krankenhäusern. Etagenborde aus pulverbeschichtetem Stahl, RAL 7035 ESD, Höhe 28 mm. Die Höhe jeder Etage ist verstellbar. Die Konstruktion ist leicht und gleichzeitig robust. Das Gestell des Wagens besteht aus runden, pulverbeschichteten Stahlrohren (25 mm). Vier Lenkrollen (Ø 125 mm), zwei davon mit Bremse.

TRTA-Etagenwagen

Bezeichnung	Maße B x T x H mm	Etagenmaße B x T mm	Tragfähigkeit kg	Code ESD
2-Etagen-Wagen*	890 x 530 x 1020	800 x 430	150	TRTA4082 ESD
2-Etagen-Wagen*	1090 x 530 x 1020	1000 x 430	150	TRTA4102 ESD
2-Etagen-Wagen*	890 x 630 x 1020	800 x 530	150	TRTA5082 ESD
2-Etagen-Wagen*	1090 x 630 x 1020	1000 x 530	150	TRTA5102 ESD
4-Etagen-Wagen**	1090 x 530 x 1515	1000 x 430	300	TRTA4104 ESD
4-Etagen-Wagen**	1090 x 630 x 1515	1000 x 530	300	TRTA5104 ESD

* Etageeinstellung 200 - 770 mm

** Etageeinstellung 200 - 1340 mm

Zusätzliche Etagenborde TRHA

Bezeichnung	Regalgröße B x T mm	Tragfähigkeit kg	Code ESD
Zusätzliches Etagenbord	800 x 430	50	TRHA408 ESD
Zusätzliches Etagenbord	1000 x 430	50	TRHA410 ESD
Zusätzliches Etagenbord	800 x 530	50	TRHA508 ESD
Zusätzliches Etagenbord	1000 x 530	50	TRHA510 ESD

NET2-Seitengitter

Bezeichnung	Maße B x T mm	Set	Code ESD
Seitengitter	604 x 364	Inkl. 2 Gitter	NET2

Die Seitengitter können an den Seiten oder der Rück-/Vorderseite angebracht werden. Ein Winkelträger wird auf die Kantenleisten des jeweils oberen und unteren Etagenbords aufgesetzt und das Gitter daran festgeschraubt. Bei einem 4-Etagen-Wagen können 2 Seitengitter übereinander montiert werden.

Dokumentenhalter DSA4

Bezeichnung	Maße	Code ESD
Dokumentenhalter	A4	DSA4 ESD

Stahl beschichtet mit leitfähigem Epoxidpulver. Umfasst zwei Magneten.

M-Unterteilerbügel LDH

Bezeichnung	Maße	Code ESD
Unterteilerbügel	460 x 315	LDH

Stufenlos verstellbar. 4 Stk. pro Set. M-Form (niedrigster Punkt 105 mm über Etagenbord).

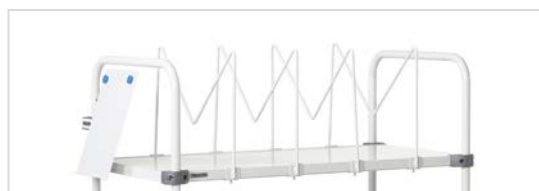

M-Unterteilerbügel LDH



Dokumentenhalter

Rollenwagen RRT

Der verstellbare Rollenwagen ist mit SMD-Rollen kompatibel und ideal für deren Transport und Aufbewahrung. Alle Teile sind aus pulverbeschichtetem Stahl, RAL 7035 ESD. Der Wagen hat vier Etagenborde aus gelochtem Stahl, 1090 x 460 x 28 mm. Alle Etagenborde sind individuell höhenverstellbar zwischen 200 und 1605 mm.

Bitte bestellen Sie die passenden verzinkten Rollenständer für den Rollenwagen separat. Die Konstruktion ist leicht und gleichzeitig robust. Das Regalgestell des Wagens besteht aus runden, pulverbeschichteten Stahlrohren (25 mm). Vier Lenkrollen mit Bremsen (Ø 125 mm). Die Tragfähigkeit beträgt 50 kg je Etage, d.h. insgesamt 200 kg.

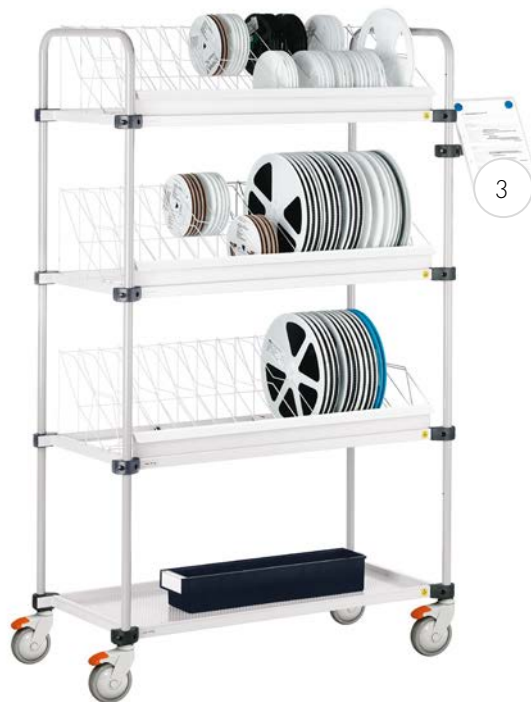

Rollenwagen RRT

Bezeichnung	Maße B x T x H mm	Tragfähigkeit kg	Code ESD
1. Rollenwagen	1100 x 530 x 1780	200	RRT ESD
2. Rollenständer	960 x 426 x 254	50	RR ESD-Z
3. Dokumentenhalter	A4		DSA4 ESD



Bild A: Seitenansicht der Rollenständer. Ein Ständer kann 30 feste Boxen für 7"-Spulen mit einer Breite von 60 mm aufnehmen.

Bild B: Seitenansicht der Rollenständer. Der Ständer hat 15 Fächer, die jeweils Platz für eine 13"- oder 15"-Rolle von 60 mm Breite bieten.

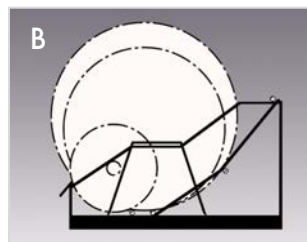
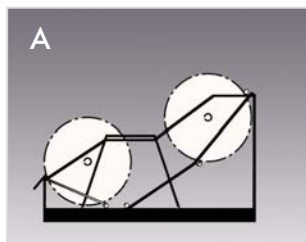
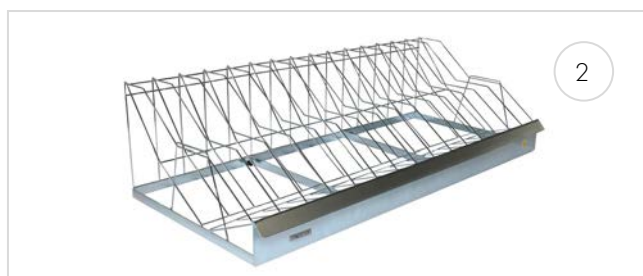
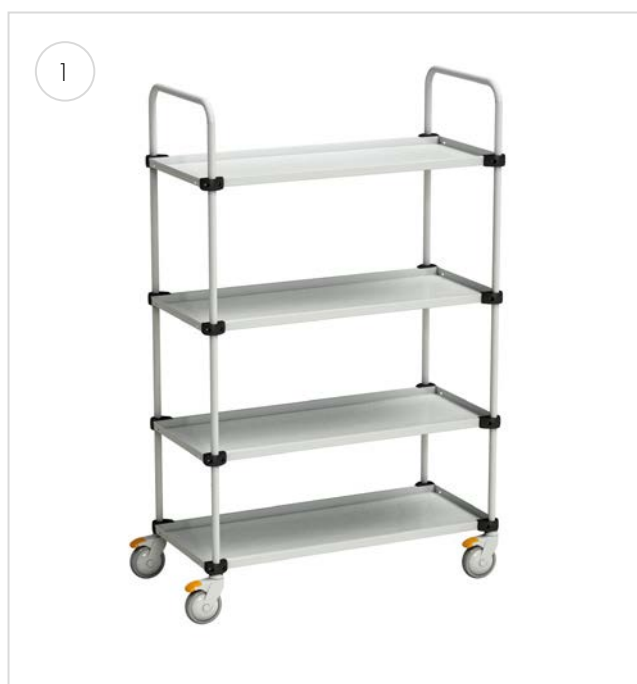

Mobile Arbeitsstation

MLC mobile Arbeitsstation ist eine leichte, ergonomische und einfach zu manövrierende Arbeitsstation. Ein mobiler Arbeitsplatz zur mühelosen Handhabung auch in engen Räumen. Ein Laptop kann auf der Arbeitsfläche oder darunter platziert werden. In diesem Fall ist nur der Bildschirm sichtbar. Große Auswahl an Erweiterungsprodukten einschließlich aller notwendigen Befestigungen für den MLC-Wagen erhältlich.

- Eine leicht zu manövrierende, ergonomische Arbeitsstation - Aluminiumrahmen, Beine aus Stahl
- Standardausstattung mit laminierte Arbeitsfläche und abschließbarem Computerfach mit Kabel-Durchführungen
- Vier Lenkrollen (125 mm), zwei davon mit Bremse

Mobile höhenverstellbare Arbeitsstation MLCT ist eine zusätzliche Arbeitsfläche in kompakter Größe mit einfacher Höheneinstellung mittels Gasfeder. Ideal geeignet für das Arbeiten in engen Räumen und für Tätigkeiten, bei denen eine einfache Manövrierbarkeit ein Muss ist. Optimal für das Arbeiten mit kleinen Gegenständen oder Objekten von geringem Gewicht. Ideal auch für Laptops. Erleichtert die Umsetzung von Ergonomie und Mobilität in technischen und ESD-geschützten Umgebungen.

- Die ergonomische Arbeitsstation lässt sich aufgrund der leichten Konstruktion einfach manövrieren - Aluminiumrahmen, symmetrische Beine aus Stahl
- Erhältliches Zubehör: Zubehörbox unter der Tischplatte, Zubehörkorb zur Befestigung am Rahmen und Ordnerablage
- Vier Lenkrollen (Ø 100 mm), zwei davon mit Bremsen



MLC mobile Arbeitsstation

Mobile
höhenverstellbare
Arbeitsstation MLCT

Mobile Arbeitsstation MLC

Bezeichnung	Maße B x T mm	Höhe mm*	Arbeitsplattengröße mm	Tragfähigkeit kg	Code ESD
Mobile Arbeitsstation	590 x 540	800-1200	520 x 370 x 25	12	MLC 405PG ESD
Mobile höhenverstellbare Arbeitsstation	600 x 500	760-1185	580 x 490 x 25	25**	MLCT 605PG ESD

*Höhenverstellung mittels Gasfeder.

** 150 N Gasfeder erleichtern die Last mit ca. 10 KG beim Anheben.

Zubehör für mobile Arbeitsstationen

Bezeichnung		Geeignet für	Code ESD
1. Ordnerablage	Für einen einzelnen 75 mm breiten Ordner.	MLC, MLCT	FH1
2. Ordnerablage	Für drei 75 mm breite Ordner.	MLC, MLCT	FH3
3. Monitorschwenkarm	Passend für Halterungen MH und MY. Bildschirmgröße max. 22".	MLC	MS
4. Zubehörkasten ESD	Der Zubehörkasten mit Schublade 4020-4ESD.	MLCT	AB4020-4ESD



Wagen für zusätzliche Arbeitsfläche

Der Regalwagen ist eine praktische Lösung für die mobile Aufbewahrung von Gegenständen. Die Höhe der mittleren Ablage ist verstellbar und die Regalböden sind mit ESD-matten oder Standardgummimatten versehen.

Der SAP-Wagen bietet zusätzlichen Arbeitsplatz für den TP-Arbeitstisch. Die Bodenplatte, Untere Ablage und Griff ist separat zu bestellen. Die Höhenverstellung zwischen 650 und 900 mm erfolgt mithilfe eines Innensechskantschlüssels.

Der Concept-Wagen bietet zusätzlichen Arbeitsplatz für den Concept- und WB-Arbeitstischen. Bodenplatte integriert. Kann mit einem zusätzlichen Etagenbord oder Schubladenblock der Serie 30 ausgestattet werden. Höhenverstellung durch Inbusschrauben von 650 bis 900 mm.



Regalwagen



SAP-Wagen, Untere Ablage, Zusätzliches Etagenbord und Griff



Concept-Wagen, Zusätzliches Etagenbord und Schubladenblock 30/15

Wagen für zusätzliche Arbeitsfläche

Bezeichnung	Maße B x T x H mm	Tragfähig- keit kg	Code ESD
Regalwagen	650 x 450 x 775	3 x 30	852 773-49
SAP-Wagen	700 x 500	150	SAP507 ESD
SAP-Wagen	1000 x 700	150	SAP710 ESD
Untere Ablage für SAP-Wagen	700 x 500	40	AT507 ESD
Untere Ablage für SAP-Wagen	1000 x 700	40	AT710 ESD
Zusätzliches Etagenbord	700 x 500	40	LT507 ESD
Zusätzliches Etagenbord	1000 x 700	40	LT710 ESD
Griff für SAP-Wagen	Tiefe 500		PUSH50
Griff für SAP-Wagen	Tiefe 700		PUSH70
Concept-Wagen	500 x 700	150	CONT705-49
Zusätzliches Etagenbord für Concept-Wagen	400 x 500	25	CONTS504-49
Schubladenblock 30/15	300 x 454 x 150	10	859 330-49
Schubladenblock 30/22	300 x 454 x 220	10 / Schublade	890 340-49
Befestigungssätze			890 653-49

Alle hier beschriebenen Wagen sind mit vier Lenkrollen (Ø100 mm) ausgerüstet, davon zwei mit Bremse.

ESD-Magazinwagen für Kleinteilmagazine

- Zweiseitige Wagen in ESD-Ausführung für Kleinteilmagazine
- Stahlgestell mit fester Unterplatte (12 mm), pulverbeschichtetet mit einem leitfähigen ESD-Lack (hellgrau, RAL 7035)
- Maximal mit acht Kleinteilmagazinen zu bestücken, 4 auf jeder Seite (diese sind separat zu bestellen).
- Vier ESD-Lenkrollen (Ø 100 mm), zwei davon mit Bremse
- Das gesamte Zubehör für Rasterrohrmodule der Größe M750 kann verwendet werden

Wagen BT-550B ESD

Bezeichnung	Maße B x T x H mm	Tragfähigkeit kg	Code ESD
Magazinwagen	790 x 760 x 1770	300	BT-550B ESD

Die Höhe der Kästenschienen kann einfach ohne Werkzeug eingestellt werden. Höhenverstellbarer, ergonomischer Griff.

Eignung

Typ	Schubladenzahl	Maße B x T x H
551-4ESD	48 Stk.	69 x 170 x 40
554-4ESD	24 Stk.	92 x 170 x 62



ESD-Kästenwagen

- Zweiseitige Wagen in ESD-Ausführung für Sichtlagerkästen
- Stahlgestell mit fester Unterplatte (12 mm), pulverbeschichtetet mit einem leitfähigen ESD-Lack (hellgrau, RAL 7035)
- Bis zu 112 Sichtlagerkästen lassen sich an einem Wagen unterbringen. Diese sind separat zu bestellen
- Sechzehn stufenlos verstellbare Schienen für Sichtlagerkästen, acht pro Seite, Länge der Schienen 742 mm
- Höhenverstellbarer, ergonomischer Griff
- Die Höhe der Kästenschienen kann einfach ohne Werkzeug eingestellt werden
- Vier ESD-Lenkrollen (Ø 100 mm), zwei davon mit Bremse
- Das gesamte Zubehör für Rasterrohrmodule der Größe M750 kann verwendet werden

Wagen BT-170B ESD

Bezeichnung	Maße B x T x H mm	Tragfähigkeit kg	Code ESD
ESD-Kästenwagen	790 x 760 x 1770	300	BT-170B ESD

Eignung

Sichtlagerkasten	Anzahl/Schiene	Max. Anzahl/Ständer
1015	7 Stk.	112 Stk.
1520	5 Stk.	80 Stk.
1525	5 Stk.	80 Stk.
1930	4 Stk.	64 Stk.



Schubladenblöcke



LMC-Schubladenblöcke

Diese Schubladenblöcke bieten Ihren Mitarbeiterinnen und Mitarbeitern eine ideale Möglichkeit zur individuellen und sicheren Aufbewahrung. Die Schubladen sind auf kugelgelagerten Teleskopauszügen befestigt. Das Modell ist in vier Größen erhältlich, einschließlich einer Schubladenschrank-Kombination.



Schubladenblöcke 30 und 35

Die Schubladenblöcke werden als Stauraum unter der Arbeitstischplatte montiert. Wählen Sie zwischen Einzelschublade, Doppelschublade oder Schubladenschrank. Sollten Sie weitere Schubladen benötigen, können Sie diese einfach an den anderen befestigen. Die Schubladen sind abschließbar.



Schubladenblock 45

Zwei Rahmenhöhen stehen zur Auswahl: 56 oder 66 cm, mit einem Sockel als Standlösung oder mit Laufrollen als Wagen. Der Schubladenblock 45 kann auch an einer Arbeitstischplatte befestigt werden. Alle Schubladenblöcke haben ein Zentralschloss.

LMC-Schubladenblock

Diese Schubladenblöcke bieten Ihren Mitarbeitern eine ideale Möglichkeit zur individuellen und sicheren Aufbewahrung. Die Schubladen sind auf kugelgelagerten Teleskopauszügen befestigt. Das Modell ist in vier Größen erhältlich, einschließlich einer Schubladenschrank-Kombination. Montage mit Haltern (inklusive) am Arbeitstisch.

Geeignet für WB/TP-
Arbeitstische und
SAP/WTR-Wagen



Leichte Schubladenblöcke aus Stahl, max. Last 15 kg/Schublade, Auszug 70 %

Code ESD	LMC01 ESD	LMC02 ESD	LMC04 ESD	LMC04D ESD
Außenmaße B x T x H mm	370 x 460 x 135	370 x 460 x 245	370 x 460 x 455	370 x 460 x 455
Mit Schubladen (Höhe außen mm)	1 x 100	2 x 100	4 x 100	1 x 100 + Schrank, Höhe 300 mm, Türanschlag rechts

Innenmaße der Schubladen: 278 x 438 x 75

LMCK2-Sichtblende

Beschreibung	Code ESD
Zur Befestigung der Schubladenblöcke an WB-Arbeitstischen und WTR-Wagen.	LMCK2

Schubladenblöcke 30 und 35

Diese Schubladenblöcke werden als Stauraum unter der Arbeitstischplatte montiert. Wählen Sie zwischen Einzelschublade, Doppelschublade oder Schubladenschrank. Sollten Sie weitere Schubladen benötigen, können Sie diese einfach an den anderen befestigen. Die Schubladen sind abschließbar.

Der Schubladenschrank 35/47 ist
geeignet für die aufrechte Aufbe-
wahrung von Ordnern.



Schubladenblöcke 30 und 35, max. Last 10 kg/Schublade, 80 % Auszug

	30/15	30/22	35/47
Code ESD	859 330-49	859 340-49	860 972-49
Außenmaße B x T x H mm	300 x 454 x 150	300 x 454 x 220	350 x 470 x 470
Mit Schubladen (Höhe außen mm)	1 x 150	2 x 110	1 x 110 Höhe, + Schrank
Innenmaße der Schubladen:	255 x 400 x 120 mm	255 x 400 x 75 mm	300 x 400 x 70 mm

Befestigungssätze für Schubladenblöcke 30 und 35 (der Befestigungssatz muss entsprechend des Arbeitstischmodells ausgewählt werden)

Depth	600 mm	700 mm	750 mm	800 mm	900 mm
Concept, Inbusschrauben	890 653-49	-	890 653-49	-	890 653-49
Concept, Kurbelverstellung	-	-	890 653-49	-	890 653-49
Concept, elektrische Verstellung	-	-	854 463-49	-	854 463-49
TED	-	-	-	855 057-49	-
TP / TPH	-	855 054-49	-	-	855 054-49
WB	-	-	-	855 054-49	-

Passiert nicht für Concept-Arbeitstische mit Handkurbel und Tisch mit Motorverstellung (Tiefe 600 mm).



Schubladenblock 45

Zentral verriegelte, hochwertige Stahlschubladenblöcke zur Aufbewahrung von Werkzeugen und Kleinteilen. Montage mit Haltern unter dem Arbeitstisch. Auch als Wagen-Modell mit Rollen verfügbar. Schubladenblöcke in grau (RAL 7035), epoxidpulverbeschichtet, mit Zentralschloss. Schubladengriff über die gesamte Breite aus eloxiertem Aluminium. Leichtgängige und ge-

räuscharme kugelgelagerte Teleskopschienen, Schubladenauszug 100%. Tragfähigkeit pro Schublade 60 kg. Unsere Schubladenblöcke sind für Arbeitsplätze in ESD-Schutzbereichen geeignet. Praktische Schubladenunterteiler-Sets zur besseren Organisation Ihrer Kleinteile (S. 70).

Schubladenblöcke 45/14 und 45/26

Modell	Öffnung	Tragfähigkeit kg/Schublade	Äußere Abmessungen B x T x H mm	Höhe (mm) der Schubladen	Code
45/14-1	100%	60	450 x 520 x 140	1 x 100	603 49 001
45/26-1	100%	60	450 x 520 x 260	2 x 100	604 49 001

Innenmaße der Schubladen: 380 x 500 x 90 mm.

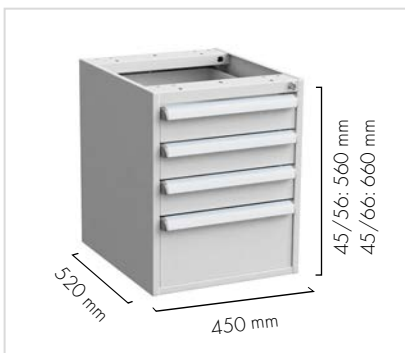

Wählen Sie den Schubladenblock nach Ihren Bedürfnissen aus – mit oder ohne Sockel.

Tragfähigkeit 150 kg, 4 Lenkrollen (Ø 100 mm), davon 2 mit Bremse. Das Wagen-Modell wird mit einer Gummimatte geliefert, die verhindert, dass Gegenstände verrutschen.

Kombination Bezeichnung







Die maximale Tragfähigkeit der zu 100% ausziehbaren Schubladen beträgt 60 kg!

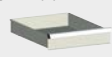
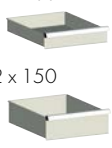
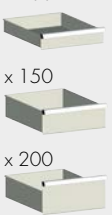

Schubladenblock 45/56, 100% Auszug, Tragfähigkeit 60 kg/Schublade

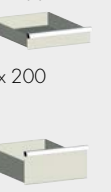
	45/56-1	45/56-2	45/56-3	45/56-4	45/56-7	45/56-10	45/56-11
Standard- (höhe 560 mm)	606 49 101	606 49 102	606 49 103	606 49 104	606 49 107	606 49 110	606 49 111
mit Sockel (höhe 660 mm)	606 49 201	606 49 202	606 49 203	606 49 204	606 49 207	606 49 210	606 49 211
mit Rollen (höhe 700 mm)	606 49 301	606 49 302	606 49 303	606 49 304	606 49 307	-	-
Schubladenhöhe (mm)	5 x 100 	2 x 100 2 x 150 	3 x 100 1 x 200 	1 x 100 2 x 200 	2 x 150 1 x 200 	2 x 100 1 x 300 	1 x 200 1 x 300

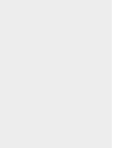
Schubladenblock 45/66, 100% Auszug, Tragfähigkeit 60 kg/Schublade

	45/66-1	45/66-2	45/66-3	45/66-4	45/66-5	45/66-6	45/66-7
Standard- (höhe 660 mm)	607 49 101	607 49 102	607 49 103	607 49 104	607 49 105	607 49 106	607 49 107
mit Sockel (höhe 760 mm)	607 49 201	607 49 202	607 49 203	607 49 204	607 49 205	607 49 206	607 49 207
mit Rollen (höhe 800 mm)	607 49 301	607 49 302	607 49 303	607 49 304	607 49 305	607 49 306	607 49 307
Schubladenhöhe (mm)	6 x 100 	3 x 100 2 x 150 	1 x 100 2 x 150 1 x 200 	4 x 150 	4 x 100 1 x 200 	2 x 100 2 x 200 	3 x 200 

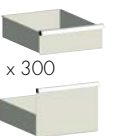
Schubladenblock 45/66, 100% Auszug, Tragfähigkeit 60 kg/Schublade

	45/66-12	45/66-13	45/66-14	45/66-15
Standard- (höhe 660 mm)	607 49 112	607 49 113	607 49 114	607 49 115
mit Sockel (höhe 760 mm)	607 49 212	607 49 213	607 49 214	607 49 215
Schubladenhöhe (mm)	3 x 100 1 x 300 	2 x 150 1 x 300 	1 x 100 1 x 200 1 x 300 	2 x 300 

Schubladenmaße innen in mm	
Breite 380	Tiefe 500
Außenhöhe mm	Innenhöhe mm
100	90
150	140
200	190
300	290



Schrank 45/56, Tür rechts

	ohne Schloss	mit Schloss
Standard-	606 49 105	606 49 108
mit Sockel	606 49 205	606 49 208
mit Rollen	606 49 305	606 49 308

Schrank 45/56, Tür links

	ohne Schloss	mit Schloss
Standard-	606 49 106	606 49 109
mit Sockel	606 49 206	606 49 209
mit Rollen	606 49 306	606 49 309

Die Schränke enthalten eine Bodenplatte und einen verstellbaren Regalboden; Tragfähigkeit des Regalbodens: 50 kg.



Schubladenschrank 45/66, Tür rechts

Schublade 1 x 100	ohne Schloss	mit Schloss
Standard-	607 49 108	607 49 110
mit Sockel	607 49 208	607 49 210
mit Rollen	607 49 308	607 49 310

Schubladenschrank 45/66, Tür links

Schublade 1 x 100	ohne Schloss	mit Schloss
Standard-	607 49 109	607 49 111
mit Sockel	607 49 209	607 49 211
mit Rollen	607 49 309	607 49 311

Die Schränke enthalten eine Bodenplatte und einen verstellbaren Regalboden; Tragfähigkeit des Regalbodens: 50 kg.

Befestigungssätze für Schubladenblock 45 (der Befestigungssatz muss entsprechend des Arbeitstischmodells ausgewählt werden)

	600 mm	700 mm	750 mm	800 mm	900 mm
Concept, Inbusschrauben	890 653-49	-	890 653-49	-	890 653-49
Concept, Kurbelverstellung	-	-	890 653-49	-	890 653-49
Concept, elektrische Verstellung	-	-	854 463-49	-	854 463-49
TP / TPH	-	855 055-49*	-	-	855 055-49*
WB	-	-	-	855 055-49*	-

Passt nicht für Concept-Arbeitstische mit Handkurbel und Tisch mit Motorverstellung (Tiefe 600 mm).

* Standard-Schubladenblöcke beinhalten bereits einen Befestigungssatz. Für Schubladenblöcke mit Sockel muss der Befestigungssatz 855 055-49 separat bestellt werden.

Bei höherer Belastung empfehlen wir die Verwendung eines Schubladenblocks mit Sockel oder Rollen.

Sichtblende

Beschreibung	Code ESD
Wird benötigt, um ein Hereingreifen (von oben) in die Schubladenblöcke 45 zu verhindern (nur bei Montage an WB-Arbeitstischen notwendig).	855 060-49



Schubladen-Unterteiler

Unterteiler Set 1

Passend für	Code ESD
Schublade 45/100	872991-49
Schublade 45/ 150 und 45/200	872996-49
4 x Querteiler 375	

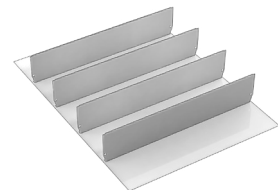

Unterteiler Set 2

Passend für	Code ESD
Schublade 45/100	872992-49
Schublade 45/ 150 und 45/200	872997-49
1 x Längsteiler, 8 x Querteiler 185	

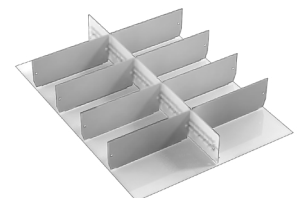

Unterteiler Set 3

Passend für	Code ESD
Schublade 45/100	872993-49
Schublade 45/ 150 und 45/200	872998-49
1 x Längsteiler, 4 x Querteiler 125, 4 x Querteiler 250	

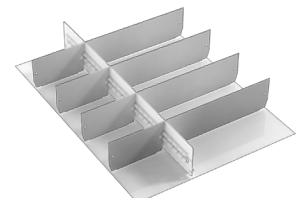

Unterteiler Set 4

Passend für	Code ESD
Schublade 45/100	872994-49
Schublade 45/ 150 und 45/200	872999-49
2 x Längsteiler, 12 x Querteiler 125	

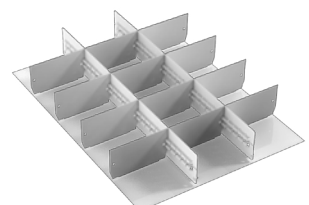

Aufbewahrungslösungen

FiFo - Bereitstellungs- und Aufbewahrungslösung



FiFo Bereitstellregal

Beschreibung	Geeignete Behälter	Module	Maße B x T x H mm	Tragfähigkeit kg	Code ESD
1 FiFo Bereitstellregal	24 Stück Treston-Sichtlagerkästen 1940 oder ähnliche.	M900	933 x 805 x 1860	700	TFR900-49
	24 Stück Treston-Sichtlagerkästen 3040, 24 Stück 300 x 400 Euroboxen oder ähnliche.	M1350	1385 x 805 x 1860	700	TFR1350-49
2 FiFo Bereitstellregal, hintere Verlängerung	24 Stück Treston-Sichtlagerkästen 1940 oder ähnliche.	M900	933 x 735 x 1860	700	TFR900RE-49
	24 Stück Treston-Sichtlagerkästen 3040, 12 Stück 300 x 400 Euroboxen oder ähnliche.	M1350	1385 x 735 x 1860	700	TFR1350RE-49
3 FiFo Bereitstellregal, seitl. Verlängerung	24 Stück Treston-Sichtlagerkästen 1940 oder ähnliche.	M900	933 x 805 x 1860	700	TFR900SE-49
	24 Stück Treston-Sichtlagerkästen 3040, 24 Stück 300 x 400 Euroboxen oder ähnliche.	M1350	1385 x 805 x 1860	700	TFR1350SE-49
4 FiFo Bereitstellregal, seitl., hint. Verlänger	24 Stück Treston-Sichtlagerkästen 1940 oder ähnliche.	M900	933 x 735 x 1860	700	TFR900SRE-49
	24 Stück Treston-Sichtlagerkästen 3040, 12 Stück 300 x 400 Euroboxen oder ähnliche.	M1350	1385 x 735 x 1860	700	TFR1350SRE-49

Das Regal enthält 3 Rollenebenen, die sich ohne Werkzeug verstellen lassen. Jede Rollenebene enthält 8 Stück Rollenprofile und 3 Stück Führungsplatten.

Auch geeignet für viele andere Behältergrößen durch das Hinzufügen oder Entfernen von Rollenprofilen und Führungsplatten.

FiFo Bereitstellregal, Stahlböden

Beschreibung	Geeignete Behälter	Module	Maße B x T x H mm	Tragfähigkeit kg	Code ESD
FiFo Bereitstellregal, Stahlböden	24 Stück Treston-Sichtlagerkästen 1940 oder ähnliche.	M900	933 x 805 x 1860	700	TFR900SS-49
	32 Stück Treston-Sichtlagerkästen 3040, 300 x 400 Euroboxen oder ähnliche. Alternativ 48 Stück Treston Sichtlagerkästen 1940 oder ähnliche.	M1350	1385 x 805 x 1860	700	TFR1350SS-49

Das Regal enthält 4 Stahlböden, die sich ohne Werkzeug verstellen lassen.



Zubehör für FiFo Bereitstellregal

Beschreibung	Module	Maße B x T x H mm	Tragfähigkeit kg	Code ESD
1 Rollenebene	M900 M1350	852 x 766 x 105 1279 x 766 x 105	220 220	TFRRT900-49 TFRRT1350-49
2 Rollenebene für FiFo Bereitstellregal, hint. Verläng.	M900 M1350	852 x 766 x 105 1279 x 766 x 105	220 220	TFRRT900RE-49 TFRRT1350RE-49
3 Zusatzbord für FiFo Bereitstellregal	M900 M1350	852 x 789 x 53 1310 x 789 x 52	220 220	TFRAS900-49 TFRAS1350-49
4 Rollenprofil-Set, 4 Stück Führungsplatten-Set, 3 Stück		29 x 734 x 37 2 x 718 x 70		TFRRS-49 TFRGP-49
5 Lochplatten-Set, 2 Stück (links, rechts)		15 x 736 x 812		TFRPP-49
6 Rollenset ESD*				TFR900CS-49 TFR1350CS-49

Das gesamte Treston-Zubehör für Rasterrohrmodule kann für das FiFo-Bereitstellregal verwendet werden.



Erweiterbar mit hinteren und seitlichen Modulen – die Anzahl an Erweiterungs-Modulen ist unbegrenzt möglich.



Verschaffen Sie sich einen Überblick über die Vorzüge des neuen FiFo-Systems in unserer 2-minütigen Animation: <https://vimeo.com/427987809>



Regalsysteme

Das Treston-Regalsystem kann als Kombination aus Schrank und Regal auch als Raumteiler genutzt werden. Das Regalsystem ist in zwei Standardhöhen von 200 und 240 cm und in zwei Breiten, 80 cm und 100 cm, lieferbar.

1. Basiskombination

Bezeichnung	Maße B x T x H mm	Code ESD
Standardgestell 80/30/200	824 x 300 x 2000	C 313 49 001P
Standardgestell 80/40/200	824 x 400 x 2000	C 314 49 001P
Standardgestell 100/30/200	1024 x 300 x 2000	C 313 49 002P
Standardgestell 100/40/200	1024 x 400 x 2000	C 314 49 003P
Standardgestell 100/50/200	1024 x 500 x 2000	C 315 49 001P
Standardgestell 100/60/200	1024 x 600 x 2000	C 316 49 001P
Standardgestell 80/40/240	824 x 400 x 2400	C 314 49 002P
Standardgestell 100/40/240	1024 x 400 x 2400	C 314 49 004P
Standardgestell 100/50/240	1024 x 500 x 2400	C 315 49 002P
Standardgestell 100/60/240	1024 x 600 x 2400	C 316 49 002P

2. Anschlusskombination

Bezeichnung	Maße B x T x H mm	Code ESD
Verlängerungsgestell 80/30/200	804 x 300 x 2000	C 323 49 001P
Verlängerungsgestell 80/40/200	804 x 400 x 2000	C 324 49 001P
Verlängerungsgestell 100/30/200	1004 x 300 x 2000	C 323 49 002P
Verlängerungsgestell 100/40/200	1004 x 400 x 2000	C 324 49 003P
Verlängerungsgestell 100/50/200	1004 x 500 x 2000	C 325 49 001P
Verlängerungsgestell 100/60/200	1004 x 600 x 2000	C 326 49 001P
Verlängerungsgestell 80/40/240	804 x 400 x 2400	C 324 49 002P
Verlängerungsgestell 100/40/240	1004 x 400 x 2400	C 324 49 004P
Verlängerungsgestell 100/50/240	1004 x 500 x 2400	C 325 49 002P
Verlängerungsgestell 100/60/240	1004 x 600 x 2400	C 326 49 002P

Alle Standard- und Verlängerungsteile enthalten 6 Regalböden.



Tragfähigkeit 1000 kg/Teil

Breite 824 mm 150 kg/Regal



Breite 1024 mm 150 kg/Regal



Die BTH-Regel

Alle unsere Maßangaben folgen der BTH-Regel, bei der das erste Maß die Breite (B), das mittlere Maß die Tiefe (T) und das letzte Maß die Höhe (H) ist.

Industrieschränke

80/200 C 309 49 001

Anz.	Bezeichnung	Code ESD
1	Schrankrahmen 80/200	C 309 49 000
4	Regalboden 80	854 345-49

80/100 C 305 49 001

Anz.	Bezeichnung	Code ESD
1	Schrankrahmen 80/100	C 305 49 000
2	Regalboden 80	854 345-49



Regalschränke

Regalschränke aus epoxydpulverbeschichtetem Stahl. Rahmen und Türen lichtgrau RAL 7035. Der Schrank verfügt über 2 stabile Flügeltüren mit bündig anliegendem Griff. 2 Schlüssel im Lieferumfang enthalten. Der leere Regalschrank kann mittels Gabelstapler bewegt werden. Nivellierschrauben unter dem Schrank sorgen für eine gerade Ausrichtung auf dem Boden. Die Regalschränke werden vormontiert geliefert.

Tragfähigkeit: 150 kg/Regalboden, 600 kg/Regalschrank.



! Transport mit dem Gabelstapler

Der Schrank kann mit einem Gabelstapler oder Hubwagen transportiert werden, nachdem die Sockelblende abgenommen wurde. Die Schränke sind mit Einstellschrauben ausgestattet.

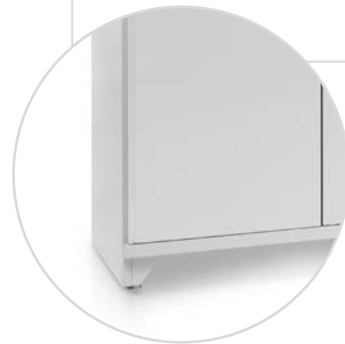

Regalschränke (4 Regalböden im Lieferumfang enthalten)

Bezeichnung	Maße B x T x H mm	Code ESD
Regalschrank 100/40/200	1030 x 430 x 2010	SC10040200-49
Regalschrank 100/50/200	1030 x 530 x 2010	SC10050200-49
Regalschrank 100/60/200	1030 x 630 x 2010	SC10060200-49
Regalboden	1000 x 400	852 231-49
Regalboden	1000 x 500	852 185-49
Regalboden	1000 x 600	852 187-49

! Die BTH-Regel

Alle unsere Maßangaben folgen der BTH-Regel, bei der das erste Maß die Breite (B), das mittlere Maß die Tiefe (T) und das letzte Maß die Höhe (H) ist.

Kombination Bezeichnung

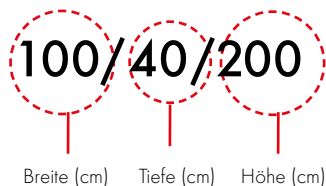

Tragfähigkeit

150 kg/Regalboden



600 kg/Schrank



ESD-Kleinteilmagazine: Serie 290/550

Zu unserer Produktreihe gehören vier unterschiedliche Magazine für die ESD-geschützte Aufbewahrung empfindlicher Artikel. Die Konstruktion dieser Magazine entspricht dem neuesten Industriestandard. Die Magazine können an die Wand gehängt, auf Drehständer montiert oder auf eine Arbeitsplatte gestellt werden. Zwei Gehäuse in verschiedener Höhe sind erhältlich: 290 und 550 mm.

Ein Kleinteilmagazin besteht aus Gehäuse, Etagenböden, kleinen Schubladen und Etiketten. Der Rahmen besteht aus halbleitendem Polypropylen (PP), die Schubladen aus halbleitendem Polystyrol (PS) und die Etagenböden aus verzinktem Stahlblech. Nähere Informationen zu den einzelnen Schubladen finden Sie auf Seite 79. Die Magazine sind standardmäßig mit einem Anschluss für ein Erdungskabel ausgestattet. Zubehör: Zwischenwand, quer, aus halbleitendem Polystyrol (PS).



Enthält Magazine (Anzahl x Typ)	24 x L-61-4ESD	12 x L-64-4ESD	48 x L-61-4ESD	24 x L-64-4ESD
Maße Magazin B x T x H	69 x 170 x 40 mm	92 x 170 x 62 mm	69 x 170 x 40 mm	92 x 170 x 62 mm
Maße Gestell B x T x H	310 x 180 x 290 mm	310 x 180 x 290 mm	310 x 180 x 550 mm	310 x 180 x 550 mm
Zwischenwände, quer, separat zu bestellen (Anzahl/Schublade)	V-1-4ESD (5 Stk.)	V-4-4ESD (5 Stk.)	V-1-4ESD (5 Stk.)	V-4-4ESD (5 Stk.)
Code ESD	291-4ESD	294-4ESD	551-4ESD	554-4ESD

+

Magazinwagen für Kleinteilmagazine auf Seite 65.

Der Wagen ist für die Aufnahme von 8 Stück Kleinteilmagazinen geeignet, welche separat zu bestellen sind.



ESD-Drehständer für Kleinteilmagazine

Tausende empfindliche Komponenten und andere Teile können in einem ESD-geschützten Drehständer ordentlich aufbewahrt werden. Der Drehständer kann 12 Kleinteilmagazine aufnehmen. Dank des robusten Sockels und der aneinander befestigten Etagenböden bleibt der Drehständer solide am Platz und verfügt über eine Tragfähigkeit von 400 kg.

Da sie auf einem Drehsockel montiert ist, kann die benutzerfreundliche Einheit problemlos gedreht werden. Der einzelne Drehständer bietet Aufbewahrungsmöglichkeiten für bis zu 2.304 verschiedene Artikel auf einer Bodenfläche von nur 0,25 m². Erdung über einen 1 Megaohm Schutzwiderstand. Der Drehständer ist einfach zu montieren.

Drehständer

Maße B x T x H mm	Tragfähigkeit kg	Code ESD
500 x 500 x 1730*	400	12-550 ESD

*Die Außenmaße einer komplett montierten Einheit.

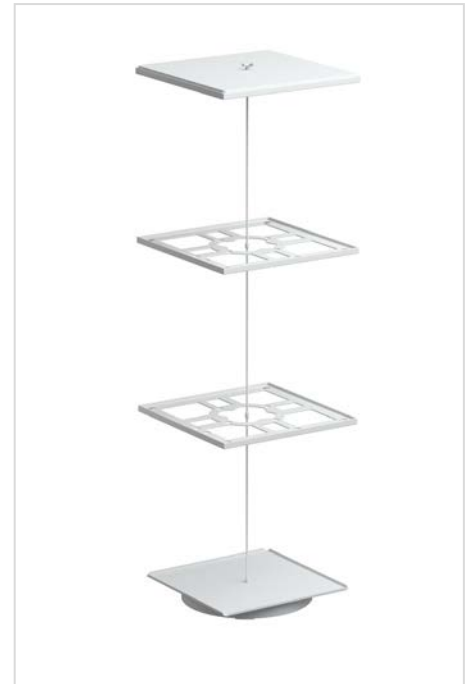

Tischdrehständer PTP-5 ESD

Der Tischdrehständer kann zwei frei wählbare Kleinteilmagazine aufnehmen, 290 mm und 550 mm hoch, deren Rückseiten zueinander zeigen – die Magazine müssen separat bestellt werden. Das Produkt umfasst einen Drehsockel und eine Grundplatte. Enthält ein Erdungskabel.

Tischdrehständer

Maße B x T x H mm*	Tragfähigkeit kg	Code ESD
360 x 310 x 300 mm (series 290)*	50	PTP-5 ESD
360 x 310 x 560 mm (series 550)*		

*Die Außenmaße einer komplett montierten Einheit.



Drehständer



Tischdrehständer

ESD-Schubladenmagazine

Entwickelt für die Elektronikbranche. Die Magazine können an die Wand gehängt, auf Drehständer montiert oder auf eine Arbeitsplatte gestellt werden. Das Produkt kann in zwei Tiefen geliefert werden (300 + 400 mm).

Zu diesem Produkt gehören ein Rahmen, Schubladen und Etiketten mit Schutzscheibe. Der Stahlrahmen ist mit einer grauen, leitfähigen ESD-Pulverbeschichtung versehen; die Schubladen bestehen aus leitfähigem Polypropylen (PP). Die Ausziehsicherung verhindert, dass die Schubladen beim Öffnen herausfallen können. Diese Ausziehsicherung ist nicht leitfähig. Nähere Informationen zu den Schubladen finden Sie auf Seite 79. Die Magazine sind standardmäßig mit einem Anschluss für ein Erdungskabel ausgestattet. Zubehör: Zwischenwand, quer, aus leitfähigem Polypropylen (PP).



Enthält Schubladen (Anzahl x Typ)	8 x 3020-4ESD	16 x 3010-4ESD	8 x 4020-4ESD	16 x 4010-4ESD
Maße Kasten B x T x H	186 x 300 x 82 mm	92 x 300 x 82 mm	186 x 400 x 82 mm	92 x 400 x 82 mm
Maße Gestell B x T x H	400 x 300 x 395 mm	400 x 300 x 395 mm	400 x 400 x 395 mm	400 x 400 x 395 mm
Zwischenwände, quer, separat zu bestellen (Anzahl/Schublade)	D-20-4ESD (4 Stk.)	D-10-4ESD (4 Stk.)	D-20-4ESD (6 Stk.)	D-10-4ESD (6 Stk.)
Code ESD	0830 ESD	1630 ESD	0840 ESD	1640 ESD

ESD-Drehständer für Schubladenmagazine

Ein freistehendes Aufbewahrungssystem für die Elektronikbranche. Der robuste Drehsockel hat eine Tragfähigkeit von 800 kg. Dieser Drehständer bietet Aufbewahrungsmöglichkeiten für bis zu 1,792 verschiedene Artikel auf einer Bodenfläche von nur 0,64 m². Zur Einheit gehören ein Drehsockel und 4 Etagenböden. Erdung über einen 1 Megaohm Schutzwiderstand. Einfache Montage – kein Werkzeug erforderlich.

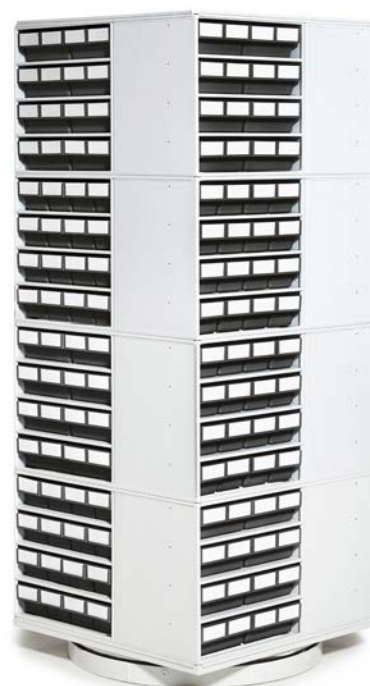

Drehständer für Schubladenmagazine

Bezeichnung	Maße B x T x H mm	Tragfähigkeit kg	Code ESD
Drehständer*	700 x 700 x 1680	800	16-300 ESD
Drehständer**	800 x 800 x 1680	800	16-400 ESD

*Dieser Drehständer kann 16 Magazine der Serie 0830/1630 ESD aufnehmen (separat zu bestellen).

**Dieser Drehständer kann 16 Magazine der Serie 0840/1640 ESD aufnehmen (separat zu bestellen).



Große Schubladenmagazine ESD

Die großen Schubladenmagazine bieten großzügigen ESD-geschützten Stauraum. Die Magazine können bei Bedarf mit Rollen ausgestattet werden.

Zu diesem Produkt gehören ein Rahmen, Schubladen und Etiketten mit Schutzscheibe. Der Stahlrahmen ist mit einer leitfähigem ESD-Pulverbeschichtung in hellgrau (RAL 7035) versehen. Die Etagenböden bestehen aus verzinktem Stahlblech und die Schubladen aus leitfähigem Polypropylen (PP). Eine Ausziehsicherung verhindert, dass die Schubladen beim Öffnen herausfallen können. Höhenverstellbare FüÙe werden für den Feinausgleich des Magazins auf unebenem Untergrund mitgeliefert. Die Tragfähigkeit eines Schubladenschrankes beträgt 240 kg, die der Etagenböden jeweils 30 kg. Erdung über einen 1 Megaohm Schutzwiderstand. Die Maße der Magazine finden Sie auf Seite 79. Zubehör: Zwischenwand, quer und ein Rollenset.



2440 ESD

4840 ESD

GroÙe Schubladenmagazine

	Code ESD	Code ESD
	2440 ESD	4840 ESD
Mit Schubladen (Typ/Anzahl)	4020 (24 Stk.)	4010 (48 Stk.)
Gestell Tiefe	410	410
Breite	605	605
Höhe	870	870
Zwischenwände, quer, separat zu bestellen (Anzahl/Schublade)	D-20 / D-20-4ESD (6 Stk.)	D-10 / D-10-4ESD (6 Stk.)

Rollenset

Bezeichnung	Size mm	Tragfähigkeit kg	Code ESD
Rollenset, 4 Stk.	Ø 100	150	PS-LH ESD



2440 ESD + PS-LH ESD

ESD-Schubladen

1. Schubladen

Bestehend aus leitfähigem Polypropylen (PP). Ein Etikett über die gesamte Breite mit Schutzscheibe ist einfach sauber zu halten und bei Bedarf auszuwechseln – die Schutzscheiben und Etiketten sind nicht leitfähig.

Code ESD	Außenmaße B x T x H mm	Kapazität/ Liter	Anzahl/ Paket	Zwischenwand (separat zu bestellen)
3010-4ESD	92 x 300 x 82	1,3	30	D-10-4ESD
4010-4ESD	92 x 400 x 82	1,9	30	D-10-4ESD
5010-4ESD	92 x 500 x 82	2,4	30	D-10-4ESD
4015-4ESD	132 x 400 x 100	3,2	20	D-15-4ESD
5015-4ESD	132 x 500 x 100	4,5	20	D-15-4ESD
6015-4ESD	132 x 600 x 100	5,5	15	D-15-4ESD
3020-4ESD	186 x 300 x 82	3,0	15	D-20-4ESD
4020-4ESD	186 x 400 x 82	4,2	15	D-20-4ESD
5020-4ESD	186 x 500 x 82	5,3	15	D-20-4ESD
6020-4ESD	186 x 600 x 82	6,5	15	D-20-4ESD

2. Kleine Schubladen

Bestehend aus leitfähigem Polystyrol (PS). Ein Ersatzteil für Kleinteilmagazine; siehe Seite 75.

Code ESD	Außenmaße B x T x H mm	Kapazität/ Liter	Anzahl/ Paket	Mittelplatte (separat zu bestellen)
L-61-4ESD	69 x 170 x 40	0.2	96	V-1-4ESD
L-64-4ESD	92 x 170 x 62	0.7	45	V-4-4ESD

3. Greifschalen

Ideal geeignet für sich häufig wiederholende Entnahmevergänge wie beim Schriftsetzen. Bestehend aus leitfähigem Polystyrol (PS).

Code ESD	Außenmaße B x T x H mm	Kapazität/ Liter	Anzahl/ Paket	Enthält
30-1L-4ESD	99 x 160 x 70	1.1	60	
30-2L-4ESD	198 x 160 x 70	2.2	30	
30-23L-4ESD	198 x 160 x 70	2.2	30	3 feste Unterteilungen.

4. Lagerkästen

Ideal geeignet für den internen Materialfluss in Fabriken und Warenlagern. Leitfähiges Polypropylen (PP).

Code ESD	Außenmaße B x T x H mm	Kapazität/ Liter	Anzahl/ Paket
1949-4ESD *	185 x 490 x 250	12.0	12
3149-4ESD *	310 x 490 x 250	22.0	12

* Wird auf Bestellung hergestellt. Fordern Sie ein Angebot an.

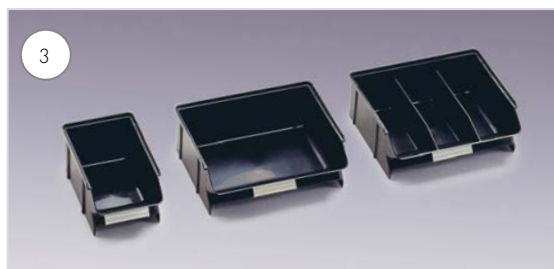
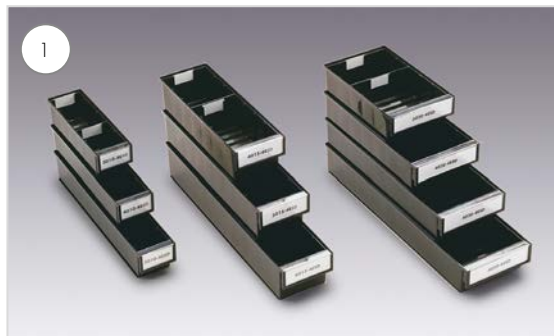

Leitfähiges Polypropylen = PP

- Oberflächenwiderstand 103...106 Ω
- Volumenwiderstand 103...106 Ω
- Temperaturbeständigkeit -20...+ 70°C

Leitfähiges Polystyrol = PS

- Oberflächenwiderstand 103...106 Ω
- Volumenwiderstand 103...106 Ω
- Temperaturbeständigkeit -40...+ 55°C

5. Sichtlagerkästen

Bestehend aus leitfähigem Polypropylen (PP). Mit leitfähigem ESD-Lack beschichtete Zwischenwände und Etiketten mit Schutzscheibe als Zubehör. Die Etiketten und die Schutzscheibe sind nicht leitfähig.

Code ESD	Außenmaße B x T x H mm	Kapazität/ Liter	Anzahl/ Paket	Zwischenwand (separat zu bestellen)	Etiketten + Schutzschei- ben (separat zu bestellen)
1015-4ESD	105 x 165 x 75	0.6	60	—	E-10
1520-4ESD	149 x 192 x 105	1.5	45	—	E-15
1525-4ESD	149 x 250 x 130	2.7	30	V-14	E-15
1930-4ESD	186 x 300 x 156	5.0	24	V-19	E-20
1940-4ESD	186 x 400 x 156	7.2	24	V-19	E-20
1950-4ESD*	186 x 510 x 182	9.6	12	V-195	E-20
3040-4ESD*	310 x 400 x 156	11.9	12	V-30	E-20
3050-4ESD*	310 x 500 x 182	17.8	8	V-30	E-20



*) Wird auf Bestellung hergestellt. Bitte fordern Sie ein Angebot an.

Ersatzteile für Schubladenblöcke

Bezeichnung	Maße B x T x H mm	Geeignet für	Code ESD
Abdeckung mit ESD-Matte, montiert	450 x 518 x 14	Schubladenblock 45	W872 107-49
Abdeckung ohne Matte	450 x 518 x 14	Schubladenblock 45	872 107-49
ESD-Auflage, lichtgrau	445 x 513	Abdeckung Schubladenblock 45	836 750-00
Regalboden für Schrankversion		Schubladenblock 45	872 043-49
Trägerpaar für Regalboden		Schubladenblock 45	872 045-51
Rollensatz Ø 100 ESD		Schubladenblock 45	852 774-00

Einzelteile zu Schubladen-Inneneinteilungen - für Schubladenblöcke Serie 45

Bezeichnung	Geeignet für	Code ESD
Längsteiler	Schublade 45/100	872 300-49
Längsteiler	Schubladen 45/150 und 45/200	872 301-49
Querteiler L=125	Schublade 45/100	872 302-49
Querteiler L=185	Schublade 45/100	872 303-49
Querteiler L=250	Schublade 45/100	872 304-49
Querteiler L=375	Schublade 45/100	872 305-49
Querteiler L=125	Schubladen 45/150 und 45/200	872 306-49
Querteiler L=185	Schubladen 45/150 und 45/200	872 307-49
Querteiler L=250	Schubladen 45/150 und 45/200	872 308-49
Querteiler L=375	Schubladen 45/150 und 45/200	872 309-49
Querteiler-Befestigungsset für Schubladen-Unterteiler (Inhalt 12 Stück)		853 003-00

Rollen

Bezeichnung	Geeignet für	Screw	Code ESD
Rollensatz Ø 100 ESD	Schubladenblock 45, Tischwagen, Regalwagen	M10	852 774-00
Rollensatz Ø 100 ESD	Concept- und TP-Tische	M12	860 429-00
Rollensatz Ø 100 ESD	WB- und, TED-Tische		LCS100 ESD
Rollensatz Ø 125 ESD	TRTA-Etagenwagen		LCS125 ESD
Lenkrolle Ø125 ESD, Bremse	Treston Industrie -Multiwagen ESD	M10	10022-00
Lenkrolle Ø125 ESD	Treston Industrie -Multiwagen ESD	M10	10020-00
Rollensatz Ø 50 ESD	Transportroller ESD	M10	853 175-00

Arm-Adapter für MH/MA/MA2/MA3

Profil-Typ	Arbeits Tisch-Modell	MH	MA	MA2	MA3
C-Profile	TPH	AS2	AS2	AS2	AS3
Rasterrohre	Concept, TP, TED	AS2	AS2	AS2	AS3

Adapter für Concept/TP/TED mit Schwenkarm (zum Beispiel 93049002P)

Profil-Typ	Arbeits Tisch-/Wagen-Modell	40 mm Arm	60 mm Arm
C-Profile	TPH	-	E824 081-49
AL2X-Aluminium-Profile	WB	890 524-49	890 525-49
Aluminium-Profile	WTR	E821 573-49	E821 572-49

Laden Sie unsere **kostenlosen eBooks**



Erhöhung der Produktivität durch richtig angewandte Ergonomie

Dieses informative eBook zeigt Ihnen, wie ein ergonomisches Arbeitsumfeld zu einem erhöhten Wohlbefinden der Mitarbeiter, Zeiteinsparung, Abfallreduzierung und schließlich zu mehr Produktivität führt:



6-Punkte-Checkliste zum Einrichten und Warten von ESD-Schutzonen

Dieses informative eBook erklärt in 6 Schritten, wie Sie an Ihrem Arbeitsplatz einen ESD-Schutzbereich einrichten können. Dabei ist es unerheblich, ob es sich nur um einen einzelnen Arbeitstisch oder um eine ganze Produktionslinie handelt. Um sicherzustellen, dass der ESD-Schutz einwandfrei funktioniert, gelten immer die gleichen Regeln.



LEAN Thinking perfektioniert Ihre Produktionsprozesse

Dieses informative E-Book hilft Ihnen dabei, die LEAN-Philosophie zu verstehen und zeigt Ihnen, wie Treston als Hersteller technischer Einrichtungen und ergonomischer Möbel Ihnen mit LEAN-Thinking helfen kann, Ihre Produktionsprozesse zu perfektionieren.

Diese und weitere informative und nützliche E-Books finden Sie auf unserer Website:

treston.de/kataloge-ebooks-case-studies



Produktanimationen, Informationsvideos und mehr!

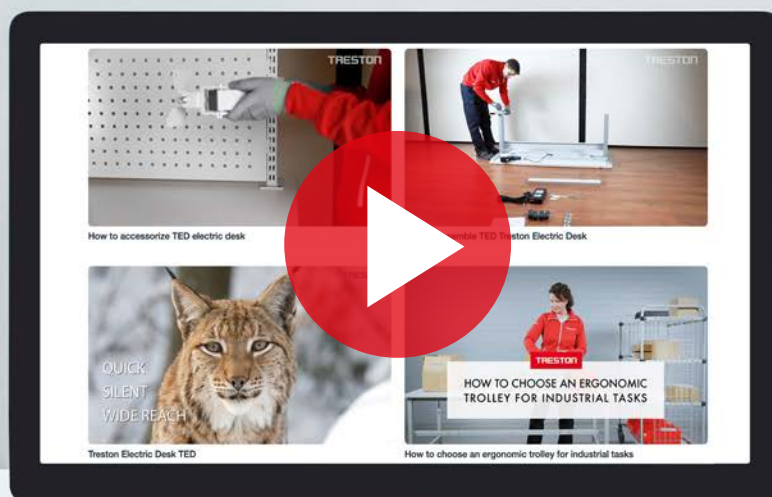

vimeo.com/trestongroup

Was unsere Kunden sagen



"Genau wie die Produkte von FT Technologies sind Treston-Arbeitstische robust und langlebig"

– David Walch, Betriebsleiter,
FT Technologies

STIEBEL ELTRON

"Bei Treston haben wir die Lösung mit den ESD-gerechten und elektrisch höhenverstellbaren Tischen gefunden."

– Jan Müller, Fertigungsplaner,
Stiebel Eltron

bol.com

"Die beiden wichtigsten Ziele lauteten Ergonomie und Effizienz. Mit Treston haben wir das geschafft."

– Lisanne Broer-van Abeelen,
bol.com fulfilment center



"Wohlfühlfaktor durch höhenverstellbare und gut ausgeleuchtete Arbeitsplätze."

– Manuel Huber, Montageleiter,
SKS Welding, Kaiserslautern



"Der ESD-geschützte, ergonomische Arbeitsplatz hilft uns, Inspektionen auf einem höheren Level durchzuführen."

– Ivan Kupriyanov, Ingenieur bei
GS Nanotech

Lesen Sie alle Kundengeschichten:

[treston.de/ueber-uns/
kundengeschichten](https://treston.de/ueber-uns/kundengeschichten)

FIRMENSITZ

Treston Oy
Sorakatu 1
FI-20730 Turku
Tel. +358 10 4469 11
Fax +358 10 4469 789
sales@treston.com
www.treston.com

FABRIKEN

Treston Oy, Werk Turku
Sorakatu 1
FI-20730 Turku
Tel. +358 10 4469 11
Fax +358 10 4469 789
sales@treston.com
www.treston.fi

Treston Oy, Werk Jyväskylä
Postfach 33 (Sohlberginkatu 10)
FI-40351 Jyväskylä
Tel. +358 10 4469 11
Fax +358 10 4469 290
sales@treston.com
www.treston.fi

FRANKREICH

Treston France SARL
Z.A.C. de la Bonne Rencontre
1, voie Gallo Romaine, Quincy-Voisins
77334 Meaux Cedex
Tel. +33 1 64 17 11 11
Fax +33 1 64 17 11 10
infofr@treston.com
www.treston.fr

DEUTSCHLAND

Treston Deutschland GmbH
Friedrich-Ebert-Damm 143
22047 Hamburg
Tel. +49 40 8816 5022 - 0
Fax +49 40 8816 5022 - 10
info.de@treston.com
www.treston.de

Treston Deutschland GmbH
Niederlassung Raunheim
Frankfurter Straße 101
65479 Raunheim
Tel. +49 6142 992 50
Fax +49 6142 9925-29
mail.de@treston.com
www.treston.de

SCHWEDEN

Treston AB
Enhagslingan 6
187 40 Täby
Tel. +46 8 511 791 60
Fax +46 8 511 797 60
info.se@treston.com
www.treston.se

GROSSBRITANNIEN

Treston Ltd
Treston House
5b Bone Lane, Newbury
Berkshire, RG14 5SH
Tel. +44 1635 521521
Fax +44 1635 37452
salesuk@treston.com
www.treston.com

USA

Treston, Inc.
156 Bluffs Court
Canton, GA 30114
Tel. +1 770-721-7980
Fax +1 770-720-6584
infousa@treston.com
www.treston.us

Premium-Partners

BENELUX

Human Workspace BV
Mechelaarstraat 17
4903 RE Oosterhout
Tel. +31 162 454 383
sales@humanworkspace.nl
www.humanworkspace.nl

NORWEGEN

Industrimøbler AS
Bjørnerudveien 12A
1266 Oslo
Tel. +47 22 25 05 00
post@industrimobler.no
www.industrimobler.no

TRESTON

Workspaces for happier workfaces.

Das ist unser Anspruch. Das ist unser Versprechen. Das ist es, was Treston ausmacht.

Durch jahrzehntelange Erfahrung, fundiertem Wissen über Ergonomie in industriellen Arbeitsumgebungen, hoher ESD-Kompetenz und bewährtem LEAN-Know-how sind wir bei Treston in einer einzigartigen Position und in der Lage, unsere Kunden dabei zu unterstützen, ihr Unternehmen und ihre Mitarbeiter gesund zu erhalten.

treston.de