

## TNL1200P

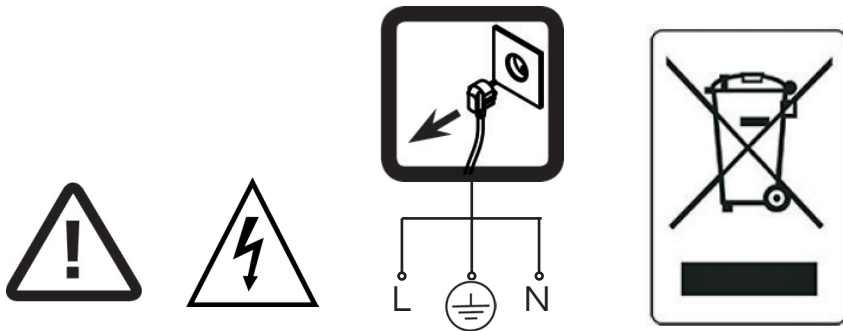

**FI** Huolto ja korjaus ainoastaan valtuutetussa huoltoliikkeessä

**GB** Maintenance and repair only by authorized service center

**SV** Underhåll och reparation får bara utföras av auktoriserat servicecenter

**DE** Wartung und Reparatur nur von autorisierten Service-Center

**FR** Maintenance et réparation uniquement par un centre de service agréé

**FI** Ei käyttäjän vaihdettavaa valonlähdettä. Jos tämän valaisimen verkkoliitäntäjohto vaurioituu, on valmistajan tai valmistajan huoltoedustajan tai vastaavan pätevän henkilön vaihdettava se vaaran välttämiseksi.

**GB** Non user replaceable light sources. If the external flexible cable or cord of this luminaire is damaged, it shall be exclusively replaced by the manufacturer or his service agent or a similar qualified person in order to avoid a hazard.

**SV** Ljuskällan får ej bytas av användaren. Om den externa flexibla kabeln eller ledningen i denna armatur är skadad ska den vara uteslutande ersatt av tillverkaren eller hans servicetekniker eller en liknande kvalificerad person för att undvika risk.

**DE** Die Lichtquelle kann nicht vom Benutzer ausgetauscht werden. Um Gefahr zu vermeiden darf das Kabel dieser Leuchte ausschließlich vom Hersteller, seinem Kundendienstvertreter oder einer technisch qualifizierten Person ersetzt werden.

**FR** Sources lumineuses non remplaçables par l'utilisateur. Pour éviter les risques, le câble ou cordon flexible externe de ce luminaire devra être remplacé exclusivement par le fabricant, son agent de maintenance ou une personne ayant une qualification similaire s'il est endommagé.

### Turvallisuusvaroitukset:

Sähköiskun välttämiseksi kytke asennuskohde irti sähköverkosta ennen valaisimen asennus- tai huoltotyön aloitusta!

- Asennus- tai huoltotyö tulee suorittaa asianmukaisella pätevyydellä ja näiden ohjeiden mukaisesti
- Valmistaja ei kanna vastuuta valaisimen väärinkäytöstä
- Vältä päällä olevan valolähteen katsomista
- Vain sisäkäyttöön

### Safety warnings:

To reduce the possibility of an electric shock, disconnect the target from the mains electricity before installation or maintenance work!

- Installation or maintenance work must be carried out with appropriate competence and in accordance with these instructions
- The manufacturer does not bear responsibility for misuse of the luminaire
- Avoid staring directly at the light
- For indoor use only

### Säkerhetsvarningar:

För att minska risken för elektrisk stöt, koppla ur armaturen från elnätet innan installation eller service arbetet!

- Installation eller underhållsarbete måste utföras med rätt kompetens och enligt dessa instruktioner
- Tillverkaren bär inte ansvar för missbruk av armaturen
- Undvik att stirra rakt in i den tända ljuskällan
- Endast för inomhusbruk

### Sicherheitshinweise:

Nehmen Sie zur Vermeidung eines Stromschlags das Installationsziel vom Stromnetz, bevor Sie mit der Installation oder Wartung der Lampe beginnen!

- Die Installations- oder Wartungsarbeiten müssen mit den entsprechenden Qualifikationen und in Übereinstimmung mit diesen Anweisungen durchgeführt werden.
- Der Hersteller übernimmt keine Verantwortung für eine falsche Verwendung der Lampe.
- Vermeiden Sie es, in die eingeschaltete Lichtquelle zu schauen.
- Nur für die Verwendung im Innenbereich

### Avertissements de sécurité :

Pour réduire le risque de choc électrique, débranchez l'appareil de l'alimentation électrique avant toute installation ou opération d'entretien !

- Les travaux d'installation ou d'entretien doivent être effectués avec les compétences appropriées et conformément à ces instructions
- Le fabricant décline toute responsabilité en cas d'utilisation non conforme du luminaire
- Évitez de regarder directement la source lumineuse.
- Convient exclusivement à une utilisation en intérieure.

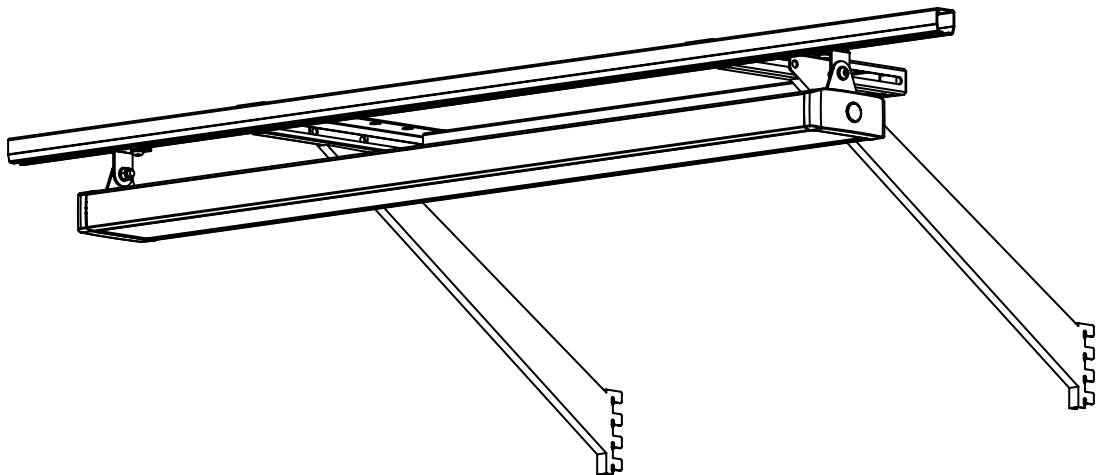
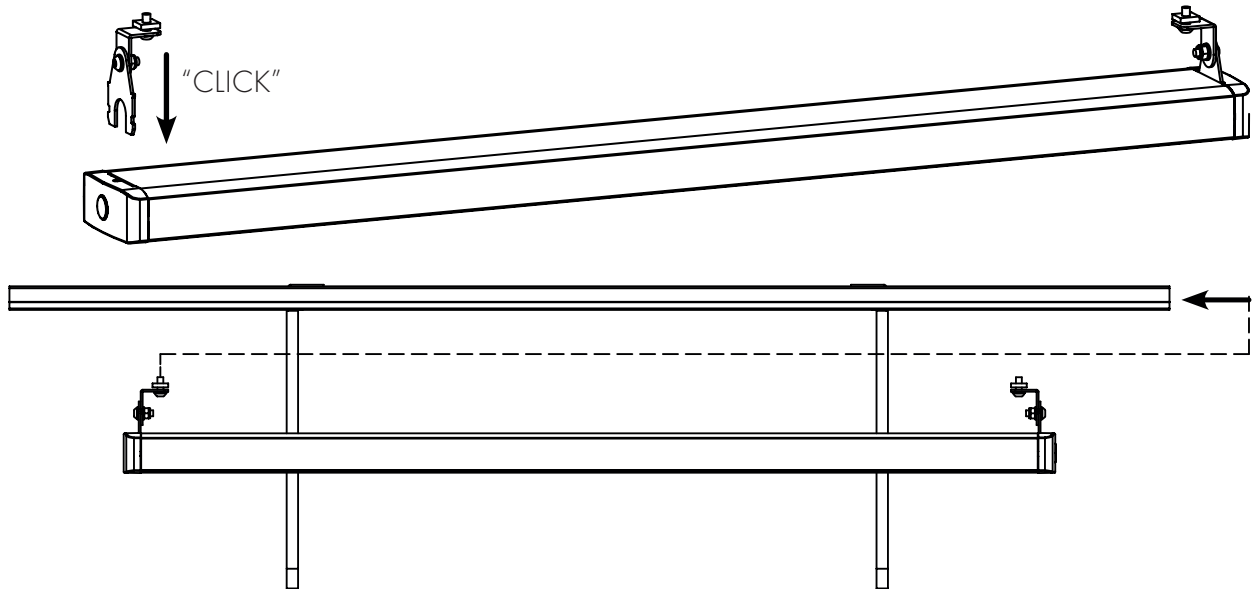
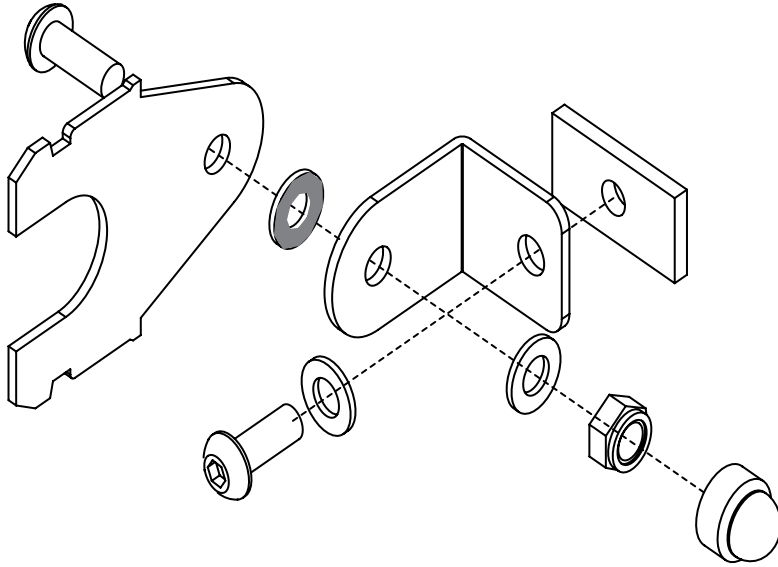

### LUE ENSIN OHJE!

#### Valaisimen käyttöönotto

1. Kytke virta valaisimeen
2. Lataa Casambi  -sovellus Play-kaupasta (Android laitteet) tai App Storesta (Apple laitteet) ja asenna se käyttölaitteeseen.
3. Aktivoi Bluetooth käyttölaitteesta
4. Käynnistä Casambi-sovellus. Sovellus näyttää lähellä olevat Casambi-laitteet "Found a device"-listalla.
5. Valitse "Add to My Network" tai "Take into use" lisätäksesi halutut valaisimet omaan laiteverkkoon.
6. **Valmis!** Nyt voit ohjata valaisinta älypuhelimella

#### Valon sammutus/sytytys

Kosketa valosäätimen kuvaketta nopeasti, niin valo sammuu/sytyy.

Huom. Jos valaisin on sammutettu päädyn virtakytkimestä, ei valonohjaus toimi Casambi-sovelluksella.

#### Valon kirkkauden säätö (0 - 100%)

Liu'uta sormea valosäätimen päällä vasemmalle/oikealle säätääksesi kirkkautta

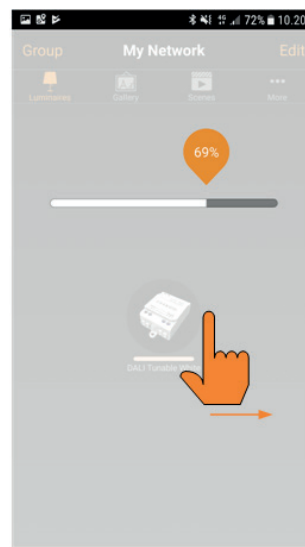
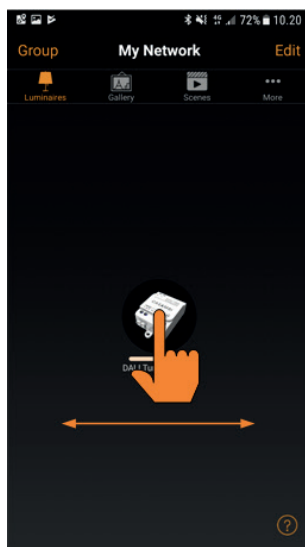
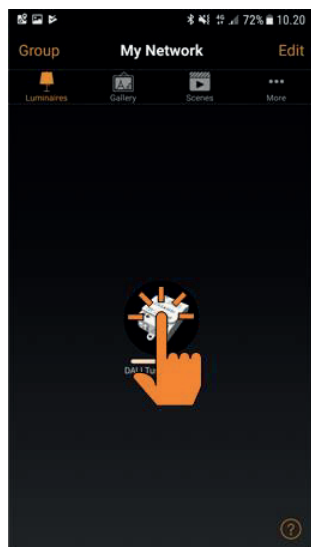

### Valon värilämpötilan säätö (2700K – 6500K)

Liuvuta sormea valosäätimen päällä ylös/alas säätääksesi värilämpötilaa.

Valon maksimi kirkkaus saavutetaan 3900K – 4100K alueella

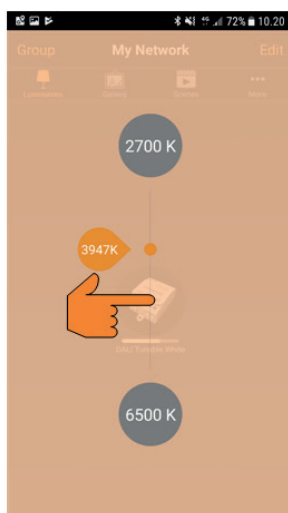

### Valoasetusten tallennus valaisimen muistiin

1. Valitse "... More"
2. Valitse "Network setup"
3. Valitse "Configure all luminaires"
4. Valitse "Startup -> last state"
5. **Valmis!** (Sovellus palaa automaattisesti edelliseen valikkoon)

Nyt valaisimesta voi katkaista virrat ilman, että asetukset häviävät.

### XPress kaukosäätimen ohje

Trestonin valaisimeen on mahdollista hankkia erillinen kaukosäädin, joka otetaan käyttöön Casambi-sovelluksen kautta.

#### Lisää XPress kaukosäädin verkkoon

1. Avaa Casambi sovellus
2. Asenna kaukosäätimen paristo / poista pariston suojamuovi
3. Paina numero 1
4. Valitse Add to my Network

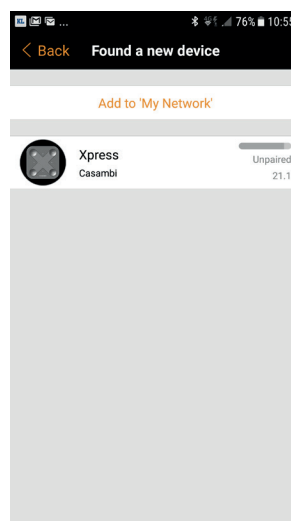

**Valmis!** Nyt voit konfiguroida XPress kaukosäätimet toimintoja

### Konfiguroi XPress toimintoja

Valitse ...More

Valitse Switches

Valitse XPress

Valitse 1 Tap to Select

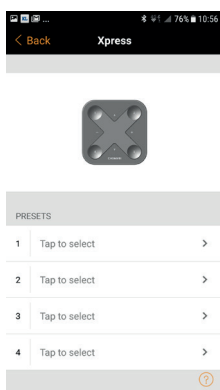

Valitse Control Luminaire

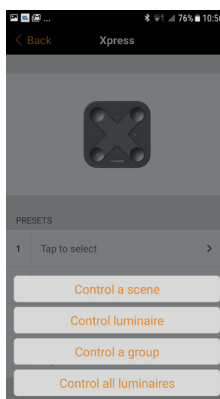

Valitse näytöltä DALI Tunable White



Valitse Done

**Valmis!** Nyt voit säätää valaisinta XPress kaukosäätimen painikkeella 1

### Kaukosäätimen käyttö

Kaukosäätimen painike 1 ohjaa valitun valaisimen valon päälle/pois.

+ / - painikkeilla ohjataan valon kirkkautta. Painiketta on pidettävä pohjassa niin pitkään kunnes haluttu kirkkaustaso saavutetaan. Nopea yksittäinen painallus säätää valon automaattisesti maksimi tai minimi kirkkauteen.

^ / V painikkeilla ohjataan valon värilämpötilaa. Painiketta on pidettävä pohjassa niin pitkään kunnes haluttu värilämpötila saavutetaan. Nopea yksittäinen painallus säätää valon värilämpötilan automaattisesti lämpimän tai kylmän valkoisen ääriarvoon.

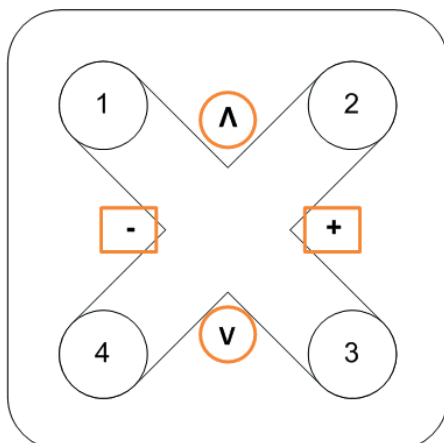
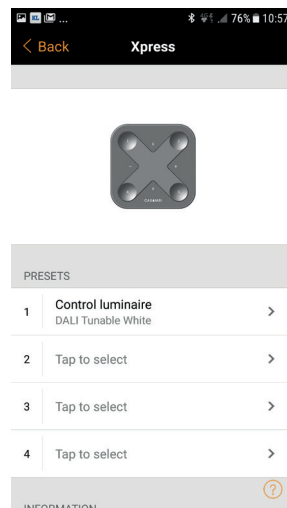
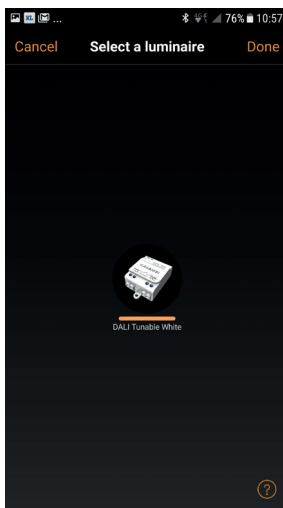

○ Värilämpötilan säätöpainikkeet    □ Valon kirkkauden säätöpainikkeet

Casambi kaukosäätimen painikkeet

1, 2, 3, 4. On/Off painikkeet neljälle eri valaisinprofiilille

+/- valon kirkkauden säätö

^ / V valon värilämpötilan säätö

## LÄS ANVISNINGEN FÖRST!

### Ibruktagnig av belysningsarmaturen

1. Tillkoppla strömmen till armaturen
2. Ladda ned Casambi  -appen från Play Butik (Android-enheter) eller App Store (Apple-enheter) och installera den i drivdonet.
3. Aktivera Bluetooth från drivdonet
4. Starta Casambi-appen. Appen visar närbelägna Casambi-enheter i "Found a device"-listan.
5. Välj "Add to My Network" eller "Take into use" för att lägga till önskade armaturer i apparatnätverket.
6. **Klart!** Nu kan du styra armaturen med din smarttelefon.

### Släcka/tända ljuset

Ljuset släcks/tänds när du trycker kortvarigt på armaturikonen.

Obs. Det är inte möjligt att styra armaturen med Casambi-appen om armaturen är släckt med strömbrytaren i armaturens gavelände.

### Ställa in ljusstyrkan (0–100 %)

Låt fingret glida åt vänster/höger över ljusreglaget för att ställa in ljusstyrkan.

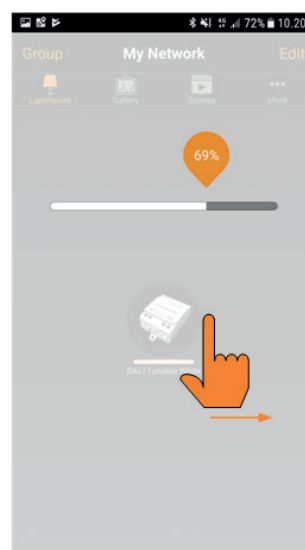
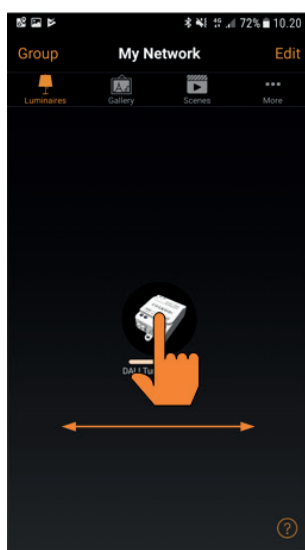
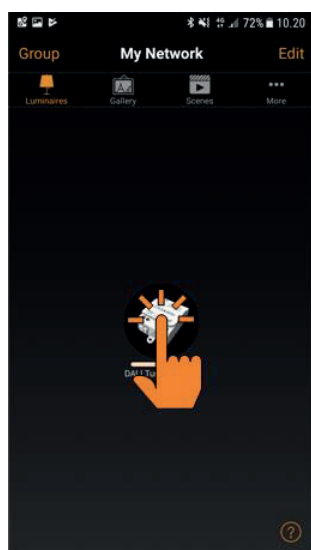



### Ställa in ljusets färgtemperatur (2 700–6 500 K)

Låt fingret glida uppåt/nedåt över ljusreglaget för att ställa in färgtemperaturen.

Maximal ljusstyrka uppnås i intervallet 3 900–4 100 K.

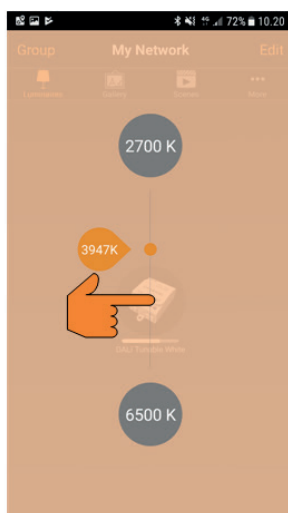

### Lagra armaturens ljusinställningar i minnet

1. Välj "... More"
2. Välj "Network setup"
3. Välj "Configure all luminaires"
4. Välj "Startup -> last state"
5. **Klart!** (Programmet återgår automatiskt till föregående meny)

Nu kan du stänga av strömmen till armaturen utan att inställningarna går förlorade.

### Anvisning för fjärrkontroll XPress

Det är möjligt att till Treston-armaturen anskaffa en separat fjärrkontroll, som tas i bruk via Casambi-appen.

#### Lägga till fjärrkontroll XPress i nätverket

1. Öppna Casambi-appen
2. Installera fjärrkontrollens batteri och avlägsna batteriets skyddsplast
3. Tryck på siffran 1
4. Välj "Add to my Network"

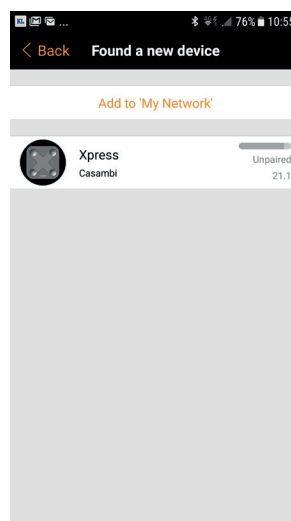

**Klart!** Nu kan du konfigurera funktionerna i fjärrkontroll XPress.

### Konfigurera XPress-funktioner

Välj "...More"

Välj "Switches"

Välj "XPress"

Välj "1 Tap to Select"

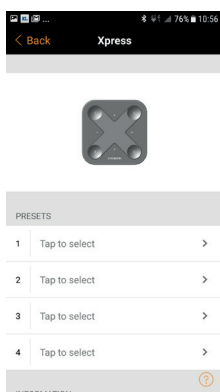

Välj "Control Luminaire"

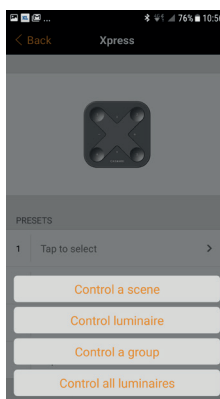

Välj "Dali Tunable White" från skärmen



Välj "Done"

**Klart!** Nu kan du justera armaturen med knapp 1 på fjärrkontroll XPress

### Använda fjärrkontrollen

Fjärrkontrollens knapp 1 tänder/släcker ljuset i den styrda armaturen.

Ljusstyrkan styrs med knapparna "+" och "-". Knappen måste hållas intryckt tills önskad ljusstyrka har uppnåtts. En kortvarig tryckning gör att ljuset automatiskt ställs in till maximal eller minimal ljusstyrka.

Ljusets färgtemperatur styrs med knapparna "^" och "V". Knappen måste hållas intryckt tills önskad färgtemperatur har uppnåtts. En kortvarig tryckning gör att ljusets färgtemperatur automatiskt ställs in till extremvärdet för varmt eller kallt vitt ljus.

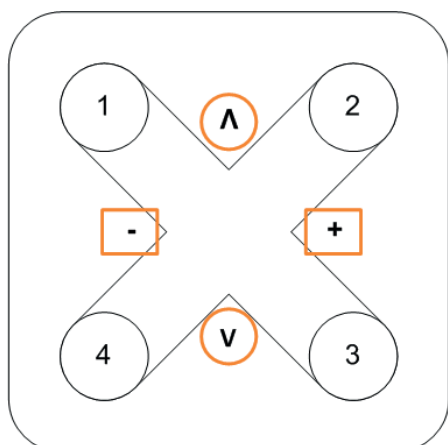
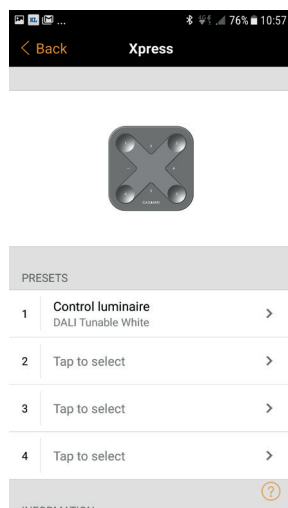
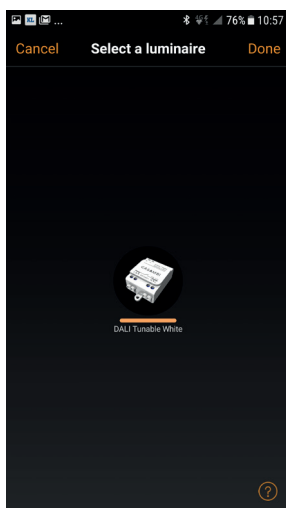

○ Värilämpötilan säätöpainikkeet    □ Valon kirkkauden säätöpainikkeet

Casambi-fjärrkontrollens knappar

1, 2, 3, 4. På/Av-knappar för fyra olika armaturprofiler

Ljusstyrkan ställs in med +/-

Ljusets färgtemperatur ställs in med ^/V

### READ THIS INSTRUCTION BEFORE INSTALLATION AND OPERATION!

#### Commissioning of a luminaire

1. Turn on the luminaire.
2. Download the Casambi  application from the Play Store (Android devices), or from the App Store (iOS devices) and install it in the handheld device used as the controller unit.
3. Activate Bluetooth in the handheld device.
4. Launch the Casambi application. The application shows on the "Found a device" list all the Casambi devices within the coverage area.
5. Select "Add to My Network" or "Take into use" to add the desired luminaire to your network.
6. **Done!** Now you can control the luminaire using the smartphone or tablet.

#### Turning the luminaire on/off

Tap the controller icon to turn the luminaire on/off.

Note! The luminaire cannot be controlled by the Casambi application, if the power switch of the luminaire is in the off position.

#### Adjustment of light intensity (0-100%)

Slide your finger horizontally to the left/right on the controller icon to adjust light intensity.

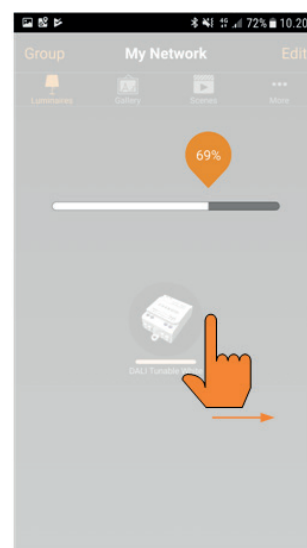
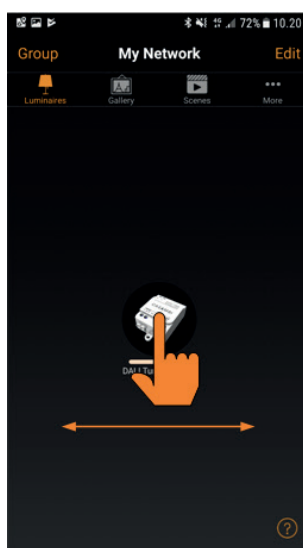
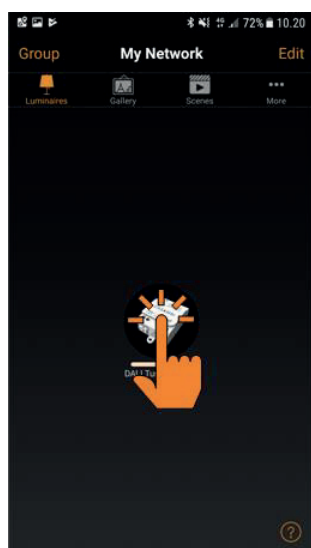

### Adjustment of colour temperature (2700K-6500K)

Slide your finger vertically up/down on the controller icon to adjust colour temperature.

Colour temperatures in the range of 3900K-4100K provide a maximum brightness.

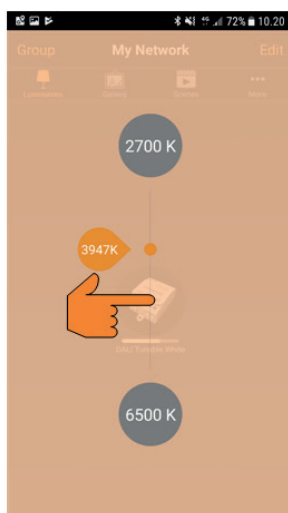

### Saving the settings in the luminaire's memory

1. Select "... More"
2. Select "Network setup"
3. Select "Configure all luminaires"
4. Select "Startup -> last state"
5. **Done!** (The application will automatically return to the previous menu)

Now you can turn off the luminaire without losing the settings.

### User guide for the XPress remote control

A remote controller is available for the Treston luminaire as an optional accessory which is taken into use via the Casambi application.

#### Add the XPress remote control to the network

1. Launch the Casambi application
2. Install the remote control battery / remove the plastic cover of the battery
3. Press the number 1
4. Select "Add to my Network"

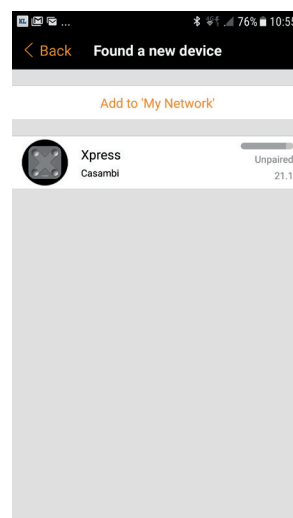

**Done!** Now you can configure the functions of the XPress remote control.

### Configure XPress functions

Select "...More"

Select "Switches"

Select "XPress"

Select "1 Tap to Select"

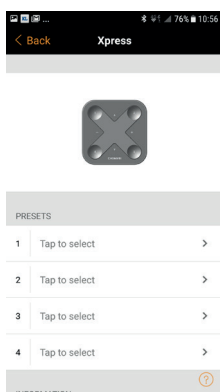

Select "Control Luminaire"

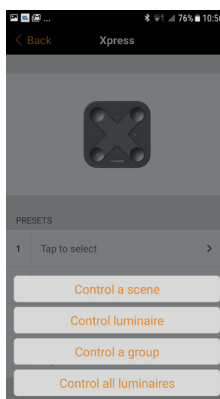

Select "Dali Tunable White" on the screen



Select "Done"

**Done!** Now you can control the luminaire using the button 1 of the XPress remote control.

### Operation of the remote control

The remote control button 1 is used to turn the selected luminaire on/off.

+ / - buttons control light intensity. Press the button until the desired light intensity level is reached. A tap on the 'plus' or 'minus' button automatically adjusts light intensity to the maximum or minimum level.

^ / V buttons control colour temperature. Press the 'up' or 'down' button until the desired colour temperature is reached. A tap on the 'up' or 'down' button automatically adjusts colour temperature to the warmest or coldest colour level.

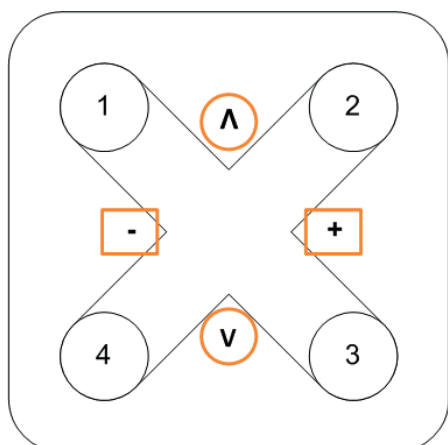
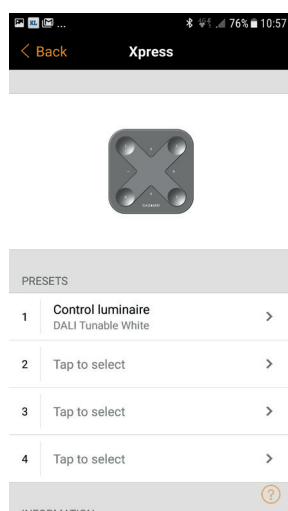
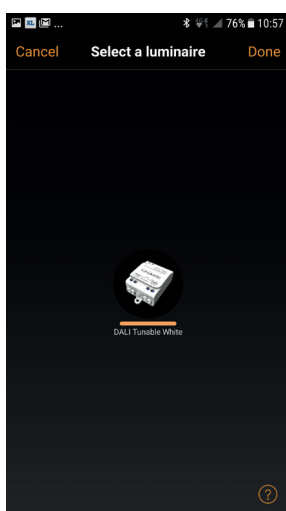

○ Värilämpötilan säätöpainikkeet    □ Valon kirkkauden säätöpainikkeet

Casambi remote control buttons

1, 2, 3, 4. On/Off buttons for four different lighting scenes

+/- control of light intensity

^ / V control of colour temperature

### ZUERST DIE ANLEITUNG LESEN!

#### Inbetriebnahme der Lampe

1. Lampe einschalten.
2. Die Casambi  -App aus dem Play Store (Android-Geräte) oder aus dem App Store (Apple-Geräte) herunterladen und auf dem Gerät installieren.
3. Bluetooth im Gerät aktivieren.
4. Die Casambi-App starten. Die Anwendung zeigt die Casambi-Geräte in der näheren Umgebung auf der „Found a device“-Liste an.
5. „Add to My Network“ oder „Take into use“ auswählen, um die gewünschten Lampen zu Ihrem Netzwerk hinzuzufügen.
6. **Fertig!** Jetzt können Sie die Lampe mit dem Smartphone steuern.

#### Aus-/Einschalten der Lampe

Das Lichtschaltersymbol kurz berühren, dann wird die Lampe aus-/eingeschaltet.

Achtung! Wenn die Lampe am Netzschalter ausgeschaltet ist, funktioniert die Lichtsteuerung über die Casambi-App nicht.

#### Einstellung der Lichthelligkeit (0–100 %)

Den Finger auf dem Lichtschalter nach links/rechts schieben, um die Helligkeit einzustellen.

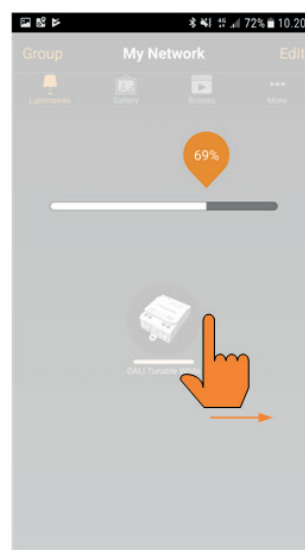
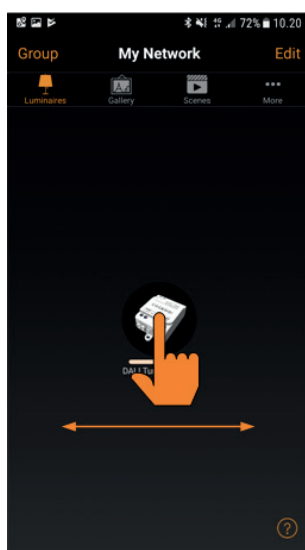
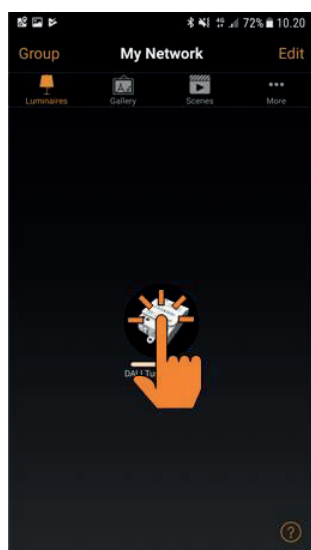



### Einstellung der Farbtemperatur des Lichts (2700K bis 6500K)

Den Finger auf dem Lichtschalter nach oben/unten schieben, um die Farbtemperatur einzustellen.

Die maximale Lichthelligkeit wird im Bereich von 3900K bis 4100K erreicht.

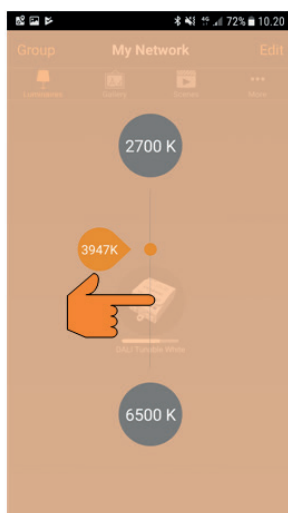

### Speichern der Lampeneinstellungen im Speicher der Leuchte

1. „... More“ auswählen.
2. „Netzwerk-Setup“ auswählen.
3. Auf „Alle Leuchten konfigurieren“ klicken.
4. „Start -> letzter Zustand“ auswählen.
5. **Fertig!** (Die Anwendung kehrt automatisch zum vorherigen Menü zurück.)

Jetzt kann an der Lampe der Strom ausgeschaltet werden, ohne dass die Einstellungen verloren gehen.

### Anleitung für die XPress-Fernbedienung

Für die Treston-Lampe ist eine separate Fernbedienung erhältlich, die über die Casambi-App in Betrieb genommen wird.

#### Hinzufügen der XPress-Fernbedienung zum Netzwerk

1. Die Casambi-App öffnen.
2. Die Batterie in die Fernbedienung einlegen/ Schutzfolie von der Batterie entfernen.
3. Nummer 1 drücken.
4. Add to my Network auswählen.

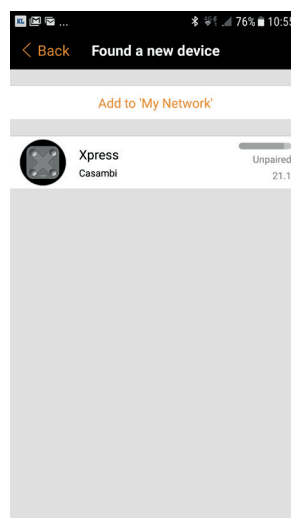

**Fertig!** Jetzt können Sie die Funktionen der XPress-Fernbedienung konfigurieren

### Konfigurieren der XPress-Funktionen

... More auswählen.

Switches auswählen.

XPress auswählen.

1 Tap to Select auswählen.

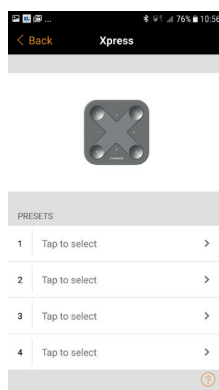

Control Luminaire auswählen.

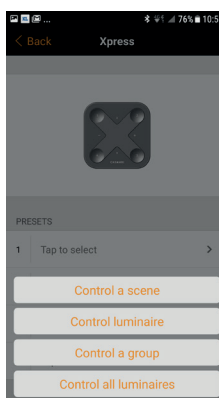

Auf dem Bildschirm Dali Tunable White auswählen.



Done auswählen.

**Fertig!** Jetzt können Sie die Lampe-Taste auf der Fernbedienung XPress einstellen 1.

## Verwendung der Fernbedienung

Die Taste 1 der Fernbedienung stellt das Licht der ausgewählten Lampe an/aus.

Mit den +/- -Tasten wird die Helligkeit des Lichts gesteuert. Die Taste muss so lange gedrückt gehalten werden, bis die gewünschte Helligkeitsstufe erreicht ist. Ein schnelles einzelnes Drücken stellt das Licht automatisch auf die höchste oder niedrigste Helligkeitsstufe ein.

Mit den ^/V-Tasten wird die Farbtemperatur des Lichts eingestellt. Die Taste muss so lange gedrückt gehalten werden, bis die gewünschte Farbtemperatur erreicht ist. Ein schnelles einzelnes Drücken stellt die Farbtemperatur des Lichts automatisch auf die wärmste oder kälteste Farbtemperatur ein.

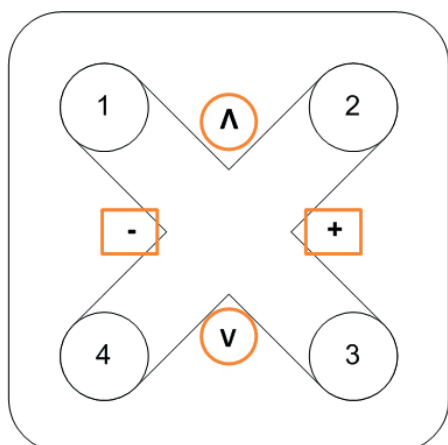
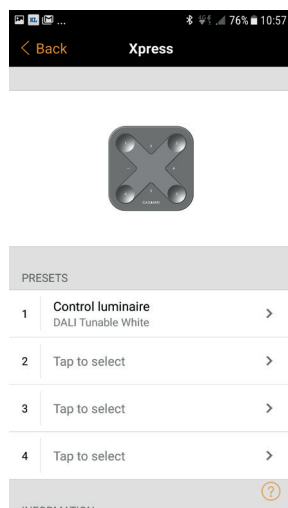
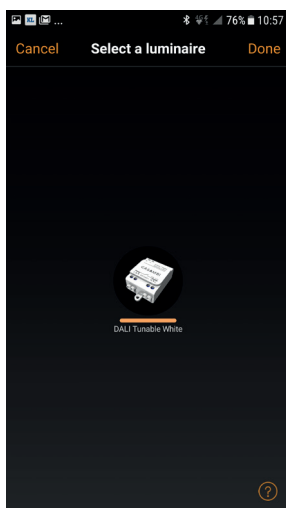

○ Värilämpötilan säätöpainikkeet    □ Valon kirkkauden säätöpainikkeet

Die Tasten der Casambi-Fernbedienung

1, 2, 3, 4. Ein-/Aus-Tasten für vier verschiedene Beleuchtungsprofile

+/- Einstellung der Helligkeit

^/v Einstellung der Farbtemperatur

### LISEZ ATTENTIVEMENT CETTE NOTICE AVANT D'INSTALLER ET D'UTILISER !

Mise en service d'un luminaire

1. Allumez le luminaire.
2. Téléchargez l'application Casambi  depuis le Play Store (appareils Android) ou depuis l'App Store (appareils iOS) et installez-la sur l'appareil mobile utilisé comme contrôleur.
3. Activez le Bluetooth sur l'appareil mobile.
4. Lancez l'application Casambi. L'application affiche dans la liste « Appareil détecté » tous les appareils Casambi présents dans la zone de couverture.
5. Sélectionnez « Ajouter à mon réseau » ou « Installer » pour ajouter le luminaire désiré à votre réseau.
6. Terminé ! Vous pouvez à présent contrôler le luminaire depuis le smartphone ou la tablette.

### Allumer/éteindre le luminaire

Appuyer sur l'icône du contrôleur pour allumer/éteindre le luminaire.  
Remarque : Le luminaire ne peut pas être contrôlé depuis l'application Casambi, si l'interrupteur d'alimentation du luminaire est en position d'arrêt.

### Réglage de l'intensité lumineuse (0-100%)

Faites glisser le doigt horizontalement vers la gauche/droite sur l'icône du contrôleur pour régler l'intensité lumineuse.

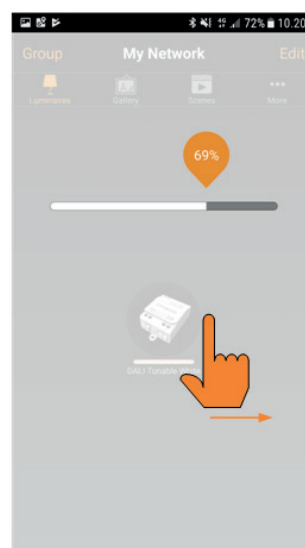
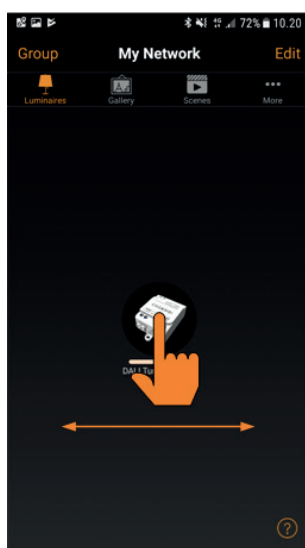
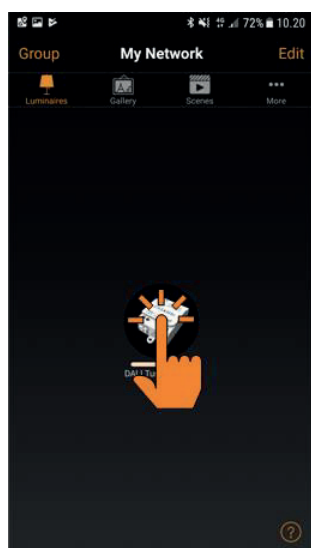

### Réglage de la température de couleur (2700K-6500K)

Glissez le doigt verticalement vers le haut/bas sur l'icône du contrôleur pour régler la couleur de la température. Les couleurs de température de la gamme 3900K-4100K offrent une luminosité maximale.

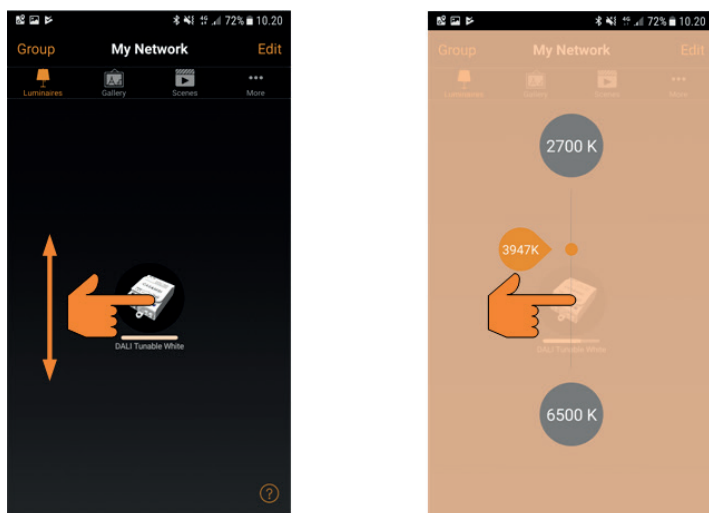

### Enregistrement des paramètres dans la mémoire du luminaire

1. Sélectionnez « ... Plus »
2. Sélectionnez « Configuration réseau »
3. Sélectionnez « Configurer tous les luminaires »
4. Sélectionnez « Démarrage-> dernier état »
5. Terminé ! (L'application reviendra automatiquement au menu précédent)

Vous pouvez à présent éteindre le luminaire sans perdre les réglages.

### Guide de l'utilisateur de la télécommande XPress

Il existe une télécommande pour le luminaire Treston, disponible en tant qu'accessoire en option et utilisée via l'application Casambi.

#### Ajouter la télécommande XPress au réseau

1. Lancez l'application Casambi
2. Installez la batterie de la télécommande / Retirez le couvercle en plastique de la batterie
3. Appuyez sur le numéro 1
4. Sélectionnez « Ajouter à mon réseau »

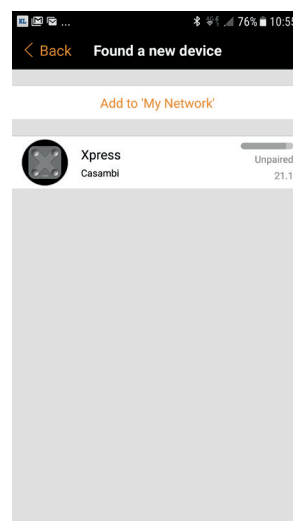

**Terminé !** Vous pouvez à présent configurer les fonctions de la télécommande XPress.

### Configurer les fonctions XPress

Sélectionnez « ... Plus »

Sélectionnez « Interrupteurs »

Sélectionnez « XPress »

Sélectionnez « 1 Toucher pour sélectionner »

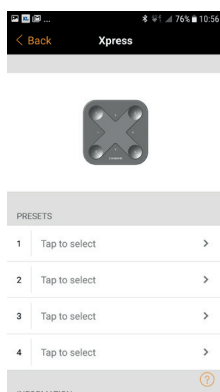

Sélectionnez « Contrôler le luminaire »

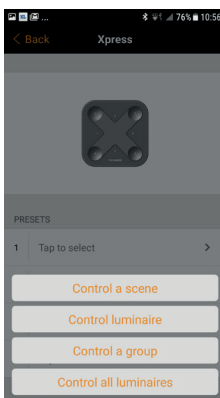

Sélectionnez « Dali tunable White »  
sur l'écran Sélectionnez « Terminer »



**Terminé !** Vous pouvez à présent contrôler le luminaire à l'aide de la touche 1 de la télécommande XPress.

### Fonctionnement de la télécommande

La touche 1 de la télécommande est utilisée pour allumer/éteindre le luminaire sélectionné.

Les touches +/- contrôlent l'intensité lumineuse. Appuyez sur la touche jusqu'à ce que le niveau d'intensité lumineuse désiré soit atteint. Taper sur la

touche « Plus » ou « Moins » permet de régler l'intensité lumineuse au maximum ou au minimum.

Les touches ^/ V contrôlent la couleur de la température. Appuyez sur la touche « haut » ou « bas » jusqu'à l'obtention de la température de couleur

souhaitée. Taper sur la touche « haut » ou « bas » ajuste automatiquement la température de la couleur au niveau le plus chaud ou le plus froid.

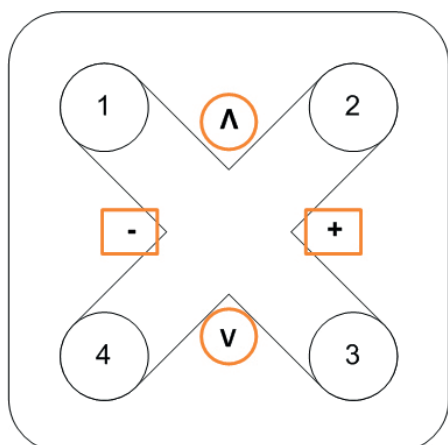
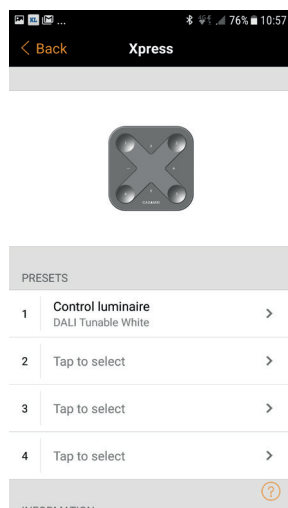
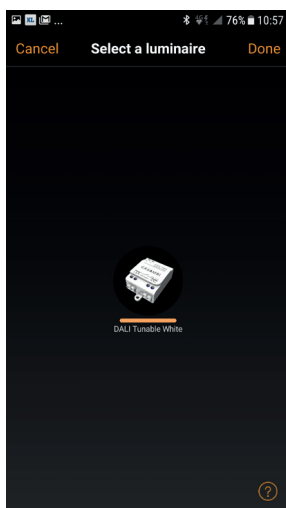

○ Värilämpötilan säätöpainikkeet    □ Valon kirkkauden säätöpainikkeet

Touches de la télécommande Casambi

1, 2, 3, 4. Touches On/Off pour piloter quatre éclairages différents.

+/- contrôle de l'intensité lumineuse

^/ V contrôle de la couleur de la température